

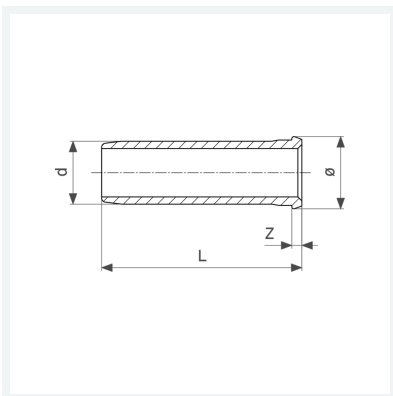

Stützhülse
- für Geopress-/MaxiPLEX-Verbinder
Modell 9605

Artikel 469 306



Eigenschaften

Für Rohraußendurchmesser	für d	50
Wandstärke	s	4,6
Z-Maß	Z	3 mm
Länge	L	70 mm
Durchmesser	Ø	46 mm
Gewicht	149,1 g	
Volumen	248,64 cm ³	
Werkstoff	Rotguss	