



Sanpress Inox G-Reduzierstück mit SC-Contur

- Einsteckende, Pressanschluss

Ausstattung

Dichtelement HNBR

Modell 0215.1

Artikel 487 218

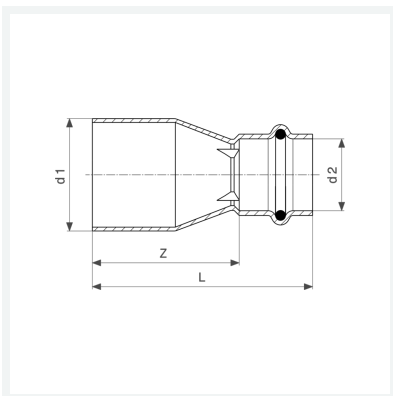

Eigenschaften

Rohraußendurchmesser 1	d1	54
Rohraußendurchmesser 2	d2	35
Z-Maß	Z	71 mm
Länge	L	97 mm
Gewicht	183 g	
Volumen	621,6 cm ³	
Werkstoff	Stahl nichtrostend	