

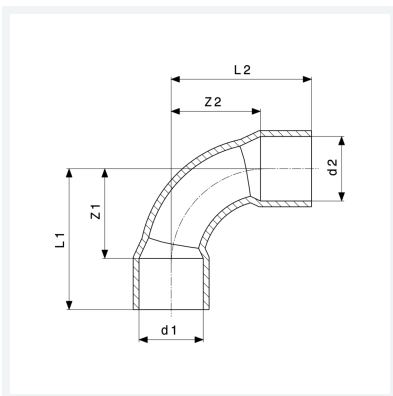

Winkel 90°
 - Lötanschluss
Hinweis
 WRAS zertifiziertes Produkt
Modell 95090

Artikel 100 278



Eigenschaften

NF-Kennzeichen	NF	✓
Rohraußendurchmesser 1	d1	22
Rohraußendurchmesser 2	d2	22
Z-Maß 1	Z1	15 mm
Z-Maß 2	Z2	15 mm
Länge 1	L1	31 mm
Länge 2	L2	31 mm
Gewicht	35,8 g	
Volumen	69,3 cm ³	
Werkstoff	Kupfer	