



Langnippel

Ausstattung

Innenvielkant

Hinweis

Nicht geeignet für Trinkwasser- und Gas-Installationen!

Modell 3535

Artikel 319 236

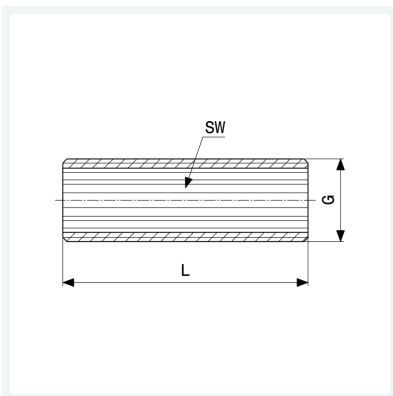

Eigenschaften

Länge	L	80
Gewinde zylindrisch	G	1
Länge	L	80 mm
Schlüsselweite	SW	22 mm
Gewicht	228,6 g	
Volumen	207,2 cm ³	
Werkstoff	Rotguss oder Siliziumbronze	