



Maxiplex-Übergangsstück
- Verschraubung, R-Gewinde

Ausstattung

Mehrkant

Modell 9011

Artikel 277 635

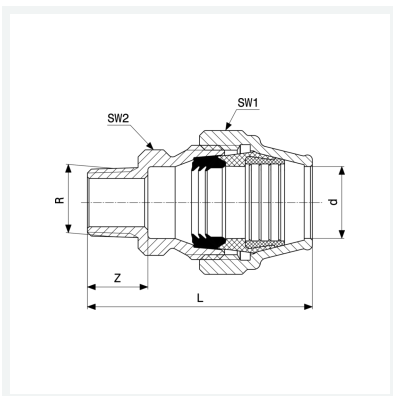

Eigenschaften

Rohraußendurchmesser	d	40
Außengewinde kegelig	R	1½
Länge	L	95 mm
Z-Maß	Z	26 mm
Schlüsselweite 1	SW1	67 mm
Schlüsselweite 2	SW2	50 mm
Gewicht	602 g	
Volumen	621,6 cm ³	
Werkstoff	Rotguss	