



Geopress K-Einsteckbogen 90° mit SC-Contur

- für Profipress, Sanpress
- Einsteckende Siliziumbronze
- Pressanschluss

Ausstattung

O-Ring EPDM

Modell 9716.1TW

Artikel 822 736

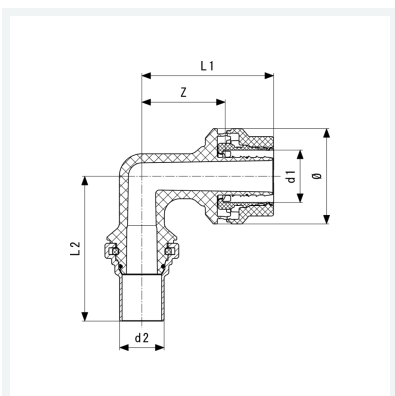

Eigenschaften

Rohraußendurchmesser 1	d1	40
Rohraußendurchmesser 2	d2	35
Z-Maß	Z	60 mm
Länge 1	L1	97 mm
Länge 2	L2	102 mm
Durchmesser	Ø	70 mm
Gewicht	394 g	
Volumen	1243,2 cm ³	
Werkstoff	Kunststoff	