



Verlängerung
- R-Gewinde, Rp-Gewinde

Ausstattung
Innenvielkant

Modell 3525

Artikel 354 978

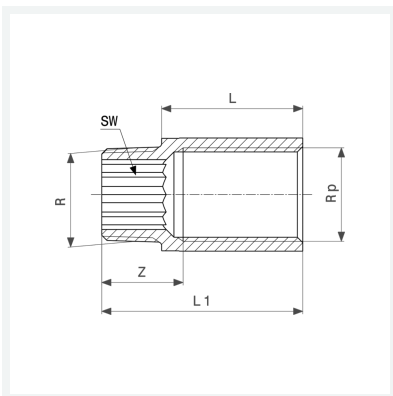

Eigenschaften

Außengewinde kegelig	R	½
Innengewinde zylindrisch	Rp	½
Länge	L	20
Z-Maß	Z	21 mm
Länge 1	L1	36 mm
Schlüsselweite	SW	12 mm
Gewicht	73,92 g	
Volumen	62,16 cm ³	
Werkstoff	Rotguss oder Siliziumbronze	