



**Easytop-Schrägsitzventil
(Freistromventil)
mit SC-Contour**

- Pressanschlüsse

Ausstattung

Ventilgehäuse und -oberteil Rotguss oder Siliziumbronze nach DIN EN 1982 und Metall-Bewertungsgrundlage (UBA), Ventilsitz und Ventiltellereinheit Edelstahl, Spindelübersetzung, Stellungsanzeige offen/geschlossen, Handrad ergonomisch und geschlossen mit Medienkennzeichnung grün/rot auswechselbar, Entleerungsstopfen G¼, Dichtelemente EPDM

mit DVGW-Prüfzeichen

Modell 2237.5

Artikel 756 918

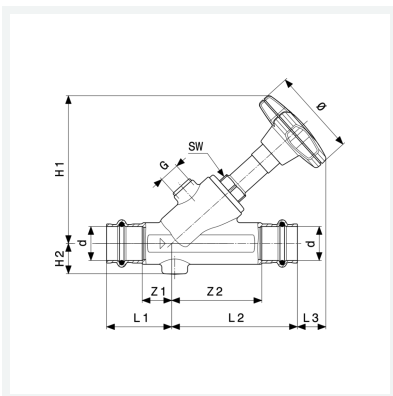

Eigenschaften

Betriebsdruck	BD	max. 1,6 MPa (PN 16)
Betriebstemperatur maximal	BT	90 °C
Durchmesser Nominal	DN	40
Rohraußendurchmesser	d	42
Z-Maß 1	Z1	29 mm
Z-Maß 2	Z2	84 mm
Länge 1	L1	65 mm
Länge 2	L2	120 mm
Länge 3	L3	41 mm
Höhe 1	H1	154 mm



**Easytop-Schrägsitzventil
(Freistromventil)
mit SC-Contur
Modell 2237.5
Artikel 756 918**

Eigenschaften

Höhe 2	H2	31 mm
Durchmesser	Ø	98 mm
Gewinde zylindrisch	G	¼
Schlüsselweite	SW	39 mm
Gewicht	1672 g	
Volumen	2486,4 cm ³	