



Übergangsverschraubung

- Lötanschluss, R-Gewinde
- konischdichtend

Ausstattung

Mehrkant

Hinweis

Nicht geeignet für Gas-Installationen!

Modell 94343G

Artikel 111 984

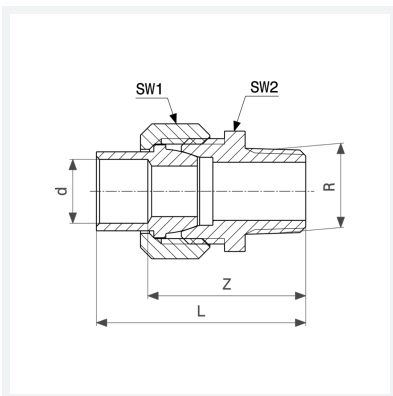

Eigenschaften

Rohraußendurchmesser	d	18
Außengewinde kegelig	R	½
Z-Maß	Z	35 mm
Länge	L	48 mm
Schlüsselweite 1	SW1	29 mm
Schlüsselweite 2	SW2	27 mm
Gewicht	99,4 g	
Volumen	82,88 cm ³	
Werkstoff	Rotguss	