



TECEflex T-Stück, Siliziumbronze

Artikelnummer: 710163

Dimension: 63 x 63 x 63

Material: Siliziumbronze

LE 1: 1 St.

LE 2: 5 St.

Beschreibung:

T-Stück aus Siliziumbronze. Fitting mit optimiertem Durchflusswiderstand (Zetawert) im Durchgang als auch im Abgang. Zur O-Ring freien Druckhülsenverbindung mit TECEflex Rohren. Für jede Trinkwasserqualität geeignet. Ohne TECEflex Druckhülsen.

Vertriebsdaten:

Produktname: TECEflex T-Stück Dimension 63 x 63 x 63, Siliziumbronze
 Warengruppe: 700
 Produktgruppe: 1007000030

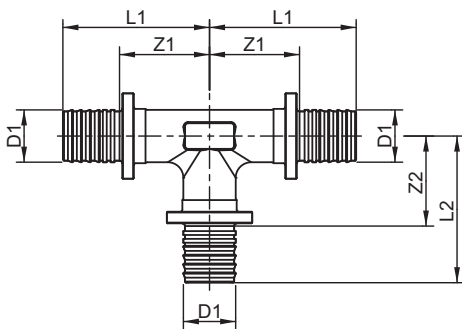

Dimension: 63 x 63 x 63

Z1: 54

Z2: 54

L1: 99

L2: 99