

ViClean-I 100



CS Návod k obsluze



Úvodní informace

Villeroy & Boch AG

Saaruferstraße

66693 Mettlach

Německo

Telefon: +49 (0) 68 64 / 8 10

E-mail: information@villeroy-boch.com

www.villeroy-boch.com

Stahování obrázků z našich stránek a jejich používání, resp. používání bez písemného souhlasu společnosti Villeroy & Boch AG není povoleno.

Autorská práva (Copyright)

Villeroy & Boch AG

Zodpovědnost

Obsah našich stránek byl vytvořen s maximální pečlivostí. Nemůžeme však ručit za správnost, úplnost a aktuálnost obsahů. Společnost Villeroy & Boch AG je podle obecně platných zákonů odpovědná za svůj vlastní obsah, který poskytuje k dispozici. Tento obsah je nutné odlišit od obsahu poskytovaného jinými poskytovateli na základě odkazů směřujících k nim (tzv. „linky“). Zjistíme-li, že obsahy, na které vedou odkazy, vykazují porušení z hlediska občanskoprávní nebo trestní odpovědnosti, tyto odkazy (linky) odstraníme.



Značka Bluetooth® a loga jsou registrované obchodní značky společnosti Bluetooth SIG. Jejich použití společností Villeroy & Boch AG upravuje licenční smlouva. Ostatní značky a názvy značek jsou vlastnictvím příslušných vlastníků.



Tento výrobek splňuje veškerá kritéria CE. Prohlášení o shodě je možné získat od společnosti Villeroy & Boch .

Obsah

1	Všeobecné údaje.....	4
1.1	Použité vyobrazení	4
1.2	Cílové skupiny	5
1.3	Záruka	5
2	Bezpečnost.....	6
2.1	Používání v souladu s určením	6
2.2	Rozumné předvídání nesprávného používání	6
2.3	Všeobecné bezpečnostní pokyny	6
3	Technické údaje.....	10
4	Popis výrobku.....	11
5	Obsluha.....	14
5.1	Aplikace ViClean-I 100	15
5.2	Zadní sprcha	15
5.3	Dámská sprcha	17
5.4	Nastavení trysky	20
5.5	Stop	20
5.6	Objem vody	21
6	Expertní režim.....	22
6.1	Nastavení teploty vody	22
6.2	Ruční čištění trysky sprchy	22
6.3	Spárování zařízení ViClean-I 100 s dálkovým ovládáním	24
6.4	Restart zařízení ViClean-I 100	24
7	Výměna baterií.....	25
8	Údržba a péče.....	27
8.1	Obecné pokyny týkající se péče	27
8.2	QuickRelease	28
9	Odstraňování poruch.....	30
10	Likvidace.....	33

1 Všeobecné údaje

Před použitím zařízení si pozorně přečtěte návod k obsluze. Návod k obsluze uchovávejte vždy na přístupném místě.

Po dokončení montáže zkontrolujte, zda produkt není poškozený.

1.1 Použité vyobrazení

Bezpečnostní pokyny



Varování!

Výstraha před možným nebezpečím.
Hrozí nebezpečí těžkého úrazu nebo smrti.



Opatrně!

Výstraha před možnými nebezpečnými situacemi.
Hrozí nebezpečí lehkého poranění nebo věcných škod.

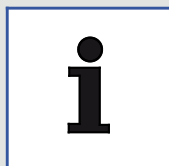

Upozornění

Pro pokyny k použití a pro jiné užitečné informace.

Pokyny jak postupovat

Kroky, které je třeba uskutečnit, jsou uvedeny v číselném pořadí. Pořadí jednotlivých kroků musí být dodrženo.

Například:

1. Krok postupu
2. Krok postupu

Výsledky pokynu k činnosti jsou uvedeny následujícím způsobem:

Například:

- ⇒ Šipka
- ⇒ Šipka

Výčty

Výčty bez pevného chronologického pořadí jsou uvedeny ve formě odrážek.

Například:

- Bod 1
- Bod 2

1.2 Cílové skupiny

Cílovými skupinami tohoto návodu k obsluze jsou provozovatelé produktu.

Provozovatelé:

Tento přístroj mohou používat děti starší 8 let a osoby s omezenými fyzickými, smyslovými nebo mentálními schopnostmi či nedostatkem zkušeností a znalostí, avšak pouze tehdy, pokud jsou pod dohledem nebo pokud byly poučeny o bezpečném používání přístroje a pokud porozuměly z toho vyplývajícímu nebezpečí. Děti si nesmějí s přístrojem hrát.



Varování!

Děti smí provádět čištění a uživatelskou údržbu pouze pod dohledem dospělé osoby.

1.3 Záruka

Vaše nová toaleta se sprchou ViClean-I 100 byla navržena a vyrobena s velkou pečlivostí a stejně velkým smyslem pro detail. Vyznačuje se vysokou kvalitou, krásou a dlouhou životností. Na to vám dáváme naše slovo a 24 měsíční záruku.

V následujících případech je nárok na záruku vyloučený:

- škody nebo ztráty způsobené vyšší mocí, jako je požár, zemětřesení, povodeň, bouřka, nebo jinými vlivy, například vlivem znečištění životního prostředí, poškození plynem (plynný sirovodík), poškození solí a kolísáním napětí
- škody nebo ztráty způsobené instalací, pokud nebyla provedena v souladu s návodem k instalaci
- škody nebo ztráty způsobené používáním v rozporu s určením, zneužitím, nerespektováním návodu k obsluze nebo neodborně provedenou, resp. neprovedenou údržbou produktu v rozporu s pokyny uvedenými v návodu k obsluze
- škody nebo ztráty způsobené pozměňováním nebo rozebráním produktu
- škody nebo ztráty způsobené skvrnami od vody, usazeninami nebo cizími tělesy, přítomnými ve vodním systému
- škody nebo ztráty způsobené kvalitou vody v místě použití produktu
- škody nebo ztráty způsobené neodbornou montáží nebo demontáží po namontování
- škody nebo ztráty způsobené nebezpečným okolím
- škody nebo ztráty způsobené třetími osobami (např. deformace víka)
- škody nebo ztráty způsobené zvířaty nebo hmyzem
- škody nebo ztráty způsobené zamrznutím produktu
- škody nebo ztráty způsobené jiným než předepsaným elektrickým napájením (napětí, frekvence) a elektromagnetickým vlněním vytvářeným mimo produkt (např. vedením vysokého napětí nebo přídavnými zařízeními)
- škody nebo ztráty způsobené ztrátou výkonu baterií
- škody nebo ztráty způsobené opotřebením (např. odvodňovacího ventilu, filtru, O-kroužku nebo těsnění)

2 Bezpečnost

2.1 Používání v souladu s určením

Zařízení je elektrický spotřebič třídy I a musí být připojené k systému uzemnění. Smí být používáno výhradně v suchém prostředí. Pokud je zařízení používáno v koupelně, musí být zajištěno dostatečné větrání. Za tím účelem nainstalujte ventilátor nebo odvětrávání.

K používání v souladu s určením patří také:

- dodržování všech pokynů v návodu k obsluze.
- dodržování všech pokynů v návodu k instalaci.
- používání výhradně originálních náhradních dílů.
- používání produktu výhradně v budovách.

ViClean-I 100 se smí používat pouze s čistou vodou. Nečistoty ve vodě by mohly ucpat filtry, hadice a trysky.

2.2 Rozumné předvídání nesprávného používání

Jakékoliv jiné používání než to, které je uvedeno v části „Určení a způsob použití“ nebo použití, které přesahuje uvedené určení použití, jsou považována za použití neodpovídající danému určení. Za škody způsobené nesprávným použitím nese výlučnou odpovědnost provozovatel, přičemž výrobce nenese žádnou odpovědnost.

2.3 Všeobecné bezpečnostní pokyny

Elektrická energie



Varování!

Nebezpečí úrazu elektrickým proudem!

Kontakt s díly pod napětím může vést k těžkému zranění nebo dokonce usmrcení.

- Zařízení je dimenzované pro použití s 220–240 V AC, 50 Hz. Instalaci a opravy produktu smějí provádět pouze kvalifikovaní odborníci.
- Ujistěte se, že máte při provádění prací odpojený napájecí kabel a že je zajištěný proti opětovnému zapojení.



Varování!

Nebezpečí úrazu elektrickým proudem při čištění a provádění údržby!

Kontakt s komponenty pod napětím (220–240 V AC, 50 Hz) při čištění nebo provádění údržby může vést k těžkému zranění nebo dokonce usmrcení.

- Při čištění a provádění údržby dbejte na to, abyste se nedotýkali dílů pod napětím (220–240 V AC, 50 Hz).



Varování!

Nebezpečí úrazu elektrickým proudem!

Díly pod napětím, které nejsou správně namontované nebo upevněné, mohou způsobit těžké zranění nebo dokonce usmrcení.

- Všechny elektrické, elektromagnetické a k instalaci potřebné komponenty produktu (s výjimkou dálkového ovládání) musí být na WC bezpečně namontované v souladu s návodem k instalaci a národními předpisy.
- Aby nemohlo dojít ke zranění a usmrcení, musí být na WC všechny díly pod napětím namontované v souladu s návodem k instalaci a národními předpisy.

Teplo



Varování!

Nebezpečí výbuchu!

Zdroje tepla v bezprostřední blízkosti WC nebo dálkového ovládání mohou způsobit zahřívání produktu a výbuch.

- Do bezprostřední blízkosti WC a dálkového ovládání neumísťujte žádné zdroje tepla.

Čištění



Varování!

Děti smí provádět čištění a uživatelskou údržbu pouze pod dohledem dospělé osoby.



Opatrně!

Poškození čisticími prostředky!

Kontakt toalety se sprchou s jinými než pH-neutrálními čisticími prostředky na WC, resp. s čisticími prostředky s obsahem chlóru, s abrazivními nebo leptavými prostředky a také použití čisticích pomůcek s hrubým povrchem může vést k poškození.

- K čištění toalety se sprchou používejte výhradně vodu, jemný neutrální čisticí prostředek a utěrky s měkkým povrchem.
- Pokud by se WC se sprchou dostalo do kontaktu s agresivními čisticími prostředky nebo sanitárními čisticími prostředky, neodkladně je opláchněte čistou vodou.



Opatrně!

Poškození čisticími prostředky!

Prkénko a víko se může kontaktem s čisticími prostředky poškodit.

Při čištění dbejte na to, aby bylo prkénko a víko vyklopené nahoru, dokud čisticí prostředek neopláchnete.



Opatrně!

Poškození vodou!

Dálkové ovládání se může při kontaktu s vodou poškodit.

- Dálkové ovládání neponořujte do vody.
- Dálkové ovládání neumývejte v myčce nádobí.

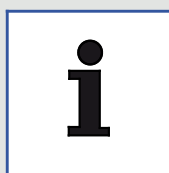

Upozornění

K čištění WC prkénka použijte roztok jemného saponátu a ujistěte se, že na WC prkénku a na závěsech nezůstala žádná vlhkost.

Za tím účelem osušte WC prkénko a závěsy měkkou utěrkou.

Obsluha

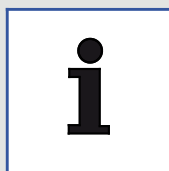

Upozornění

V případě, že produkt nefunguje správně, vypněte WC příslušným vypínačem (viz kapitola „Popis produktu“) a vypněte přívod vody.

Nesprávným fungováním se rozumí mimo jiné následující:

- tvorba kouře
- únik vody
- hlučnost

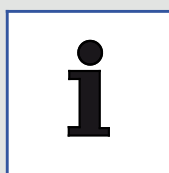

Upozornění

- Systém splňuje požadavky třídy ochrany I příslušenství.
- Typ X, propojení za použití speciálních kabelů. Aby nedošlo k ohrožení, musí napájecí kabel v případě poškození vyměnit výrobce, servis nebo podobně kvalifikovaná osoba.
- Všechny díly musí být namontované na správném místě.

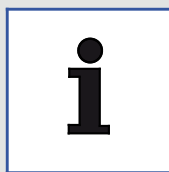

Upozornění

Zabraňte jakémukoliv zatěžování při zavřeném sedátku a poklopu, které by neodpovídalo použití dle určení, například stoupání na zavřené sedátko a poklop nebo opírání jednou nohou.



Upozornění

Baterie, které vytekly, odborně zlikvidujte. Použijte rukavice. Zamezte kontaktu s pokožkou.

Zbytky odstraňte vlhkým hadříkem.



Upozornění

Používejte výhradně baterie typu LR03/AAA. Nepoužívejte nabíjecí baterie (akumulátory).

3 Technické údaje

Kategorie		Popis
Model		ViClean-I 100
Napájecí napětí		Střídavé napětí 220–240 V, 50 Hz
Jmenovitý příkon		960 W (teplota vody 15 ± 5 °C, objemový proud 500 ml/min)
Maximální příkon		1 344 W
Baterie (2×) pro dálkové ovládání		Typ: LR03/AAA
WC	Spotřeba vody na splachování	3/4,5 l
	Průměr vývodu	110 mm
	Vývod	Vodorovný vývod
Funkce sprchování	Objemový proud vody	300–520 ml/min
	Režim	Průtokový ohřívač
	Teplota vody	30–40 °C (5 teplotních stupňů)
	Příkon topného tělesa	480–1 344 W
	Bezpečnostní zařízení	Typ AB
	Nastavitelná poloha sprchovací trysky	5 stupňů
Třída ochrany		IPX4
Tlak přiváděné vody		Min. požadovaný tlak vody: 0,1 MPa (dynamický) Max. povolený tlak vody: 1,0 MPa (statický)
Teplota přiváděné vody		10–35 °C
Provozní teplota okolního prostředí		15–40 °C
Rozměry (délka × šířka × výška)		595 mm × 385 mm × 400 mm
Hmotnost		32 kg

4 Popis výrobku

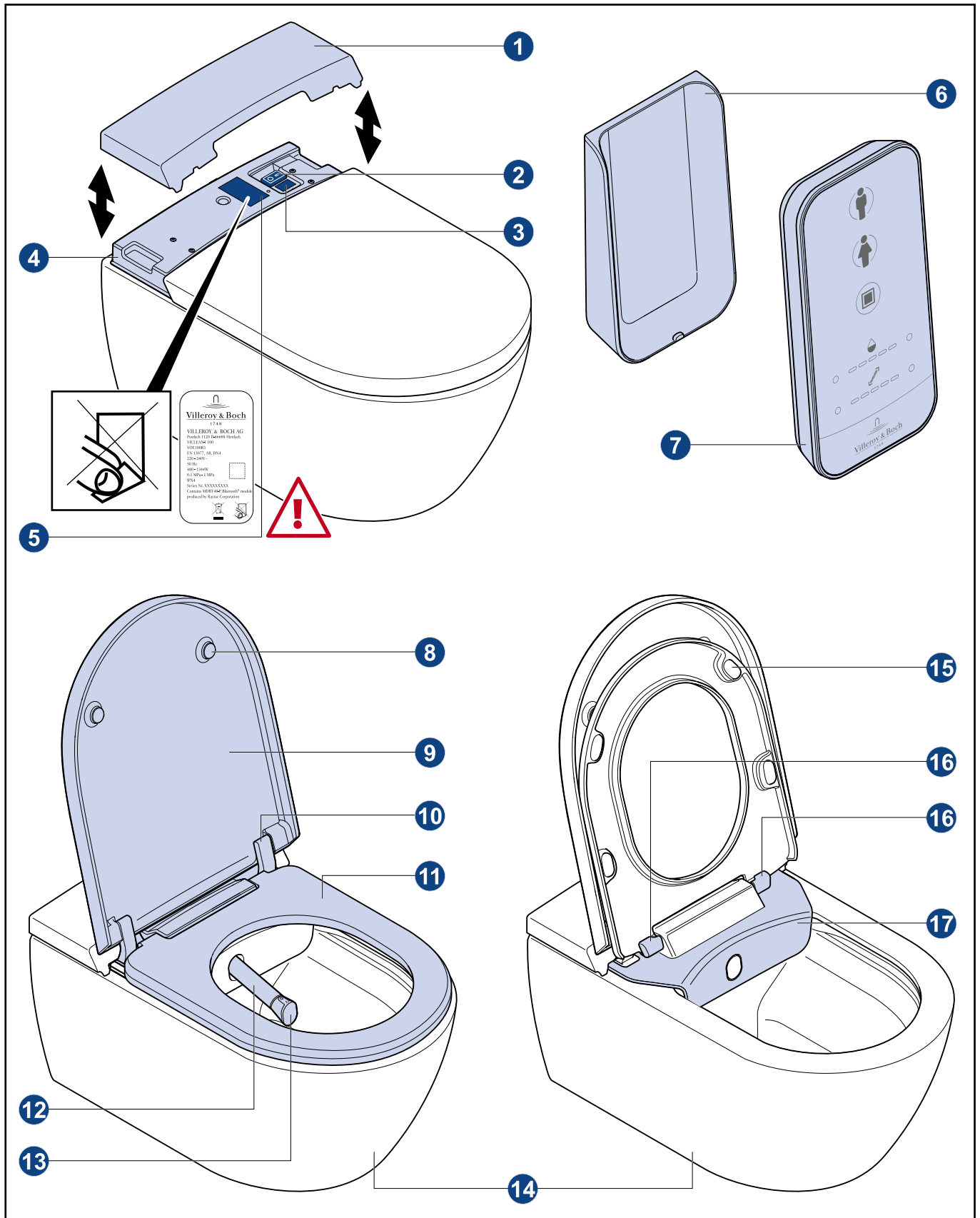

-
- | | |
|--|--------------------|
| 1 Zadní kryt | 10 Kryt závěsů |
| 2 Spínač ZAP/VYP | 11 Prkénko |
| 3 Servisní displej | 12 Tryska sprchy |
| 4 Servisní kryt | 13 Hlavice trysky |
| 5 Produktový štítek se sériovým číslem | 14 Keramika |
| 6 Držák dálkového ovládání na stěnu | 15 Tlumení prkénka |
| 7 Dálkové ovládání | 16 QuickRelease |
| 8 Tlumič víka | 17 Panel |
| 9 Víko | |

Nastavení trysky

Následující nastavení trysky lze zvolit jak pro dámskou, tak i pro zadní sprchu:

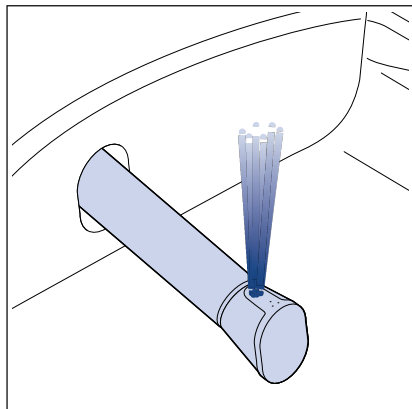

Normal
Sprcha s plynulým proudem vody bez pohybu

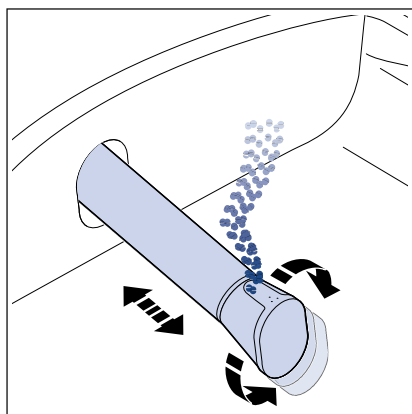

HarmonicWave
Sprcha s oscilujícím a rotujícím pohybem

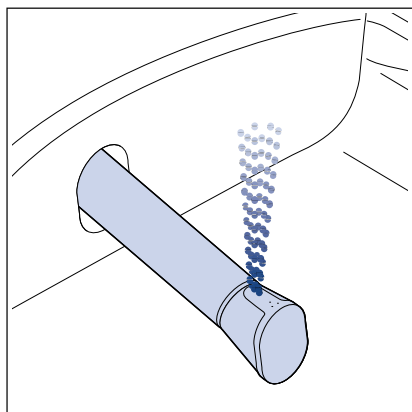

Pulzující masážní sprcha
Sprcha s intervalovým oplachováním

5 Obsluha

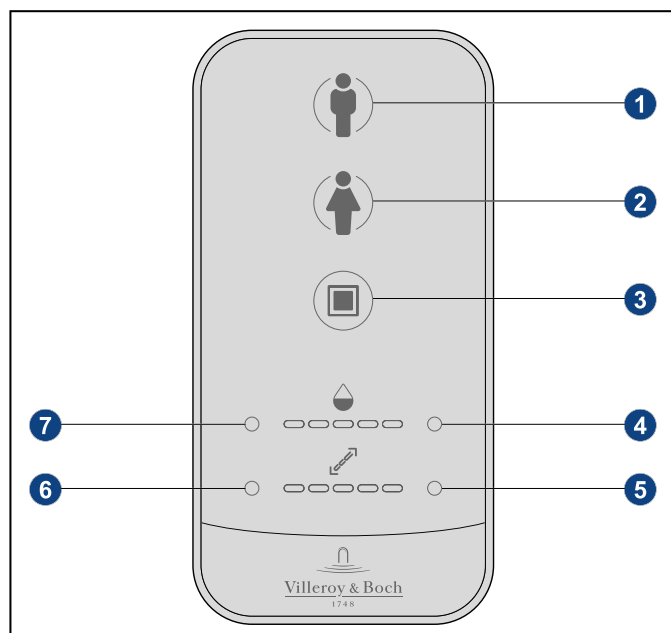

- 1 Zadní sprcha
- 2 Dámská sprcha
- 3 Stop
- 4 Zvýšení síly proudu vody
- 5 Poloha trysky sprchy dopředu
- 6 Poloha trysky sprchy dozadu
- 7 Snížení síly proudu vody

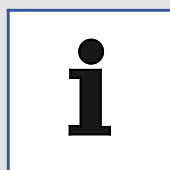

Upozornění

Pro nastavení teploty vody si do svého smartphonu stáhněte příslušnou aplikaci.

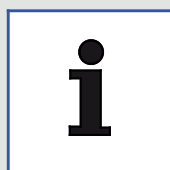

Upozornění

Zařízení funguje i v době, kdy na toaletě nesedí žádný uživatel.

5.1 Aplikace ViClean-I 100

Aplikace ViClean-I 100 promění váš smartphone v dálkové ovládání, jehož prostřednictvím můžete toaletu ViClean-I 100 snadno a bez komplikací obsluhovat prostřednictvím Bluetooth spojení.

Můžete si vyvolat a nastavit nejdůležitější základní funkce toalety se sprchou.

Kromě funkce dálkového ovládání disponuje aplikace dalšími možnostmi nastavení, například nastavení teploty vody je s pomocí aplikace ještě jednodušší.

Kromě toho si můžete uložit své preference v podobě osobního profilu.

Aplikace ViClean-I 100 je k dispozici pro Android a iOS v Google Play Store, resp. Apple App Store.

5.2 Zadní sprcha

- Chcete-li aktivovat zadní sprchu bez pohybu, stiskněte tlačítko zadní sprchy.

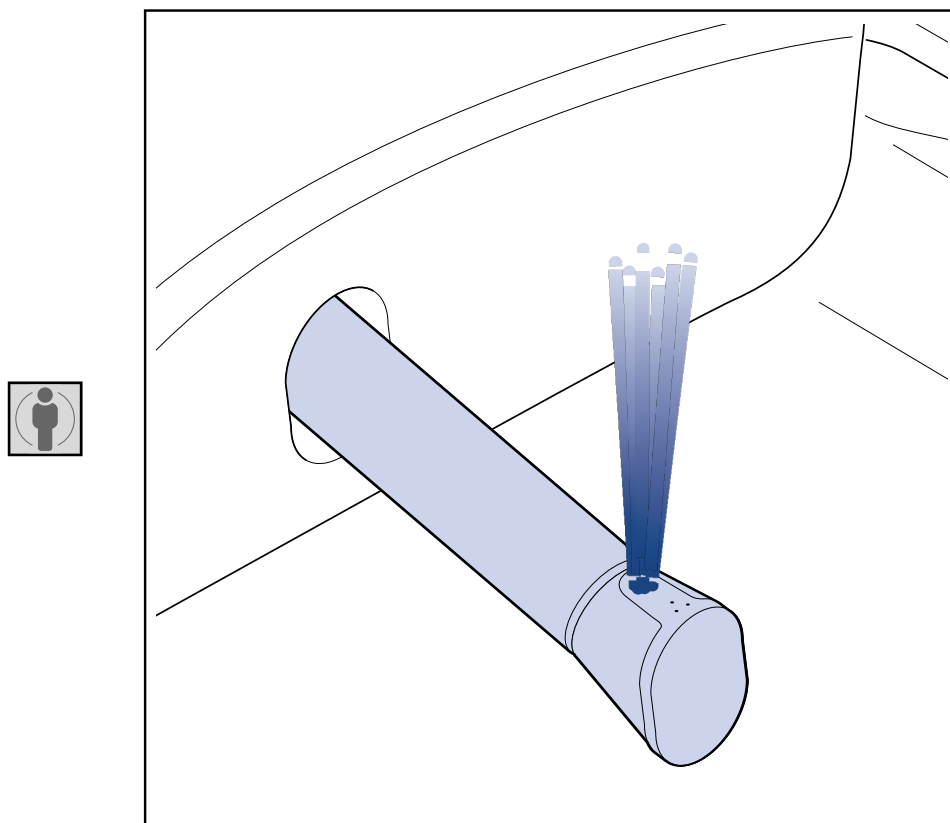

- Chcete-li aktivovat zadní sprchu s HarmonicWave, stiskněte tlačítko zadní sprchy během provádění funkce zadní sprchy bez pohybu ještě jednou.

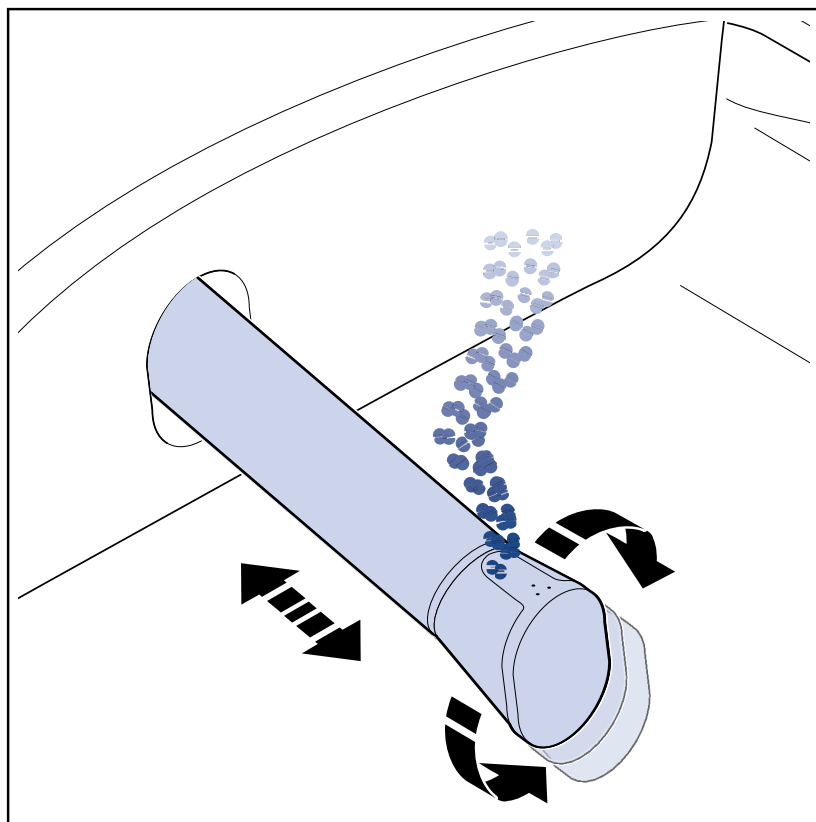

- Chcete-li aktivovat zadní sprchu s pulzující masáží, stiskněte tlačítko zadní sprchy během provádění funkce zadní sprchy s HarmonicWave ještě jednou.

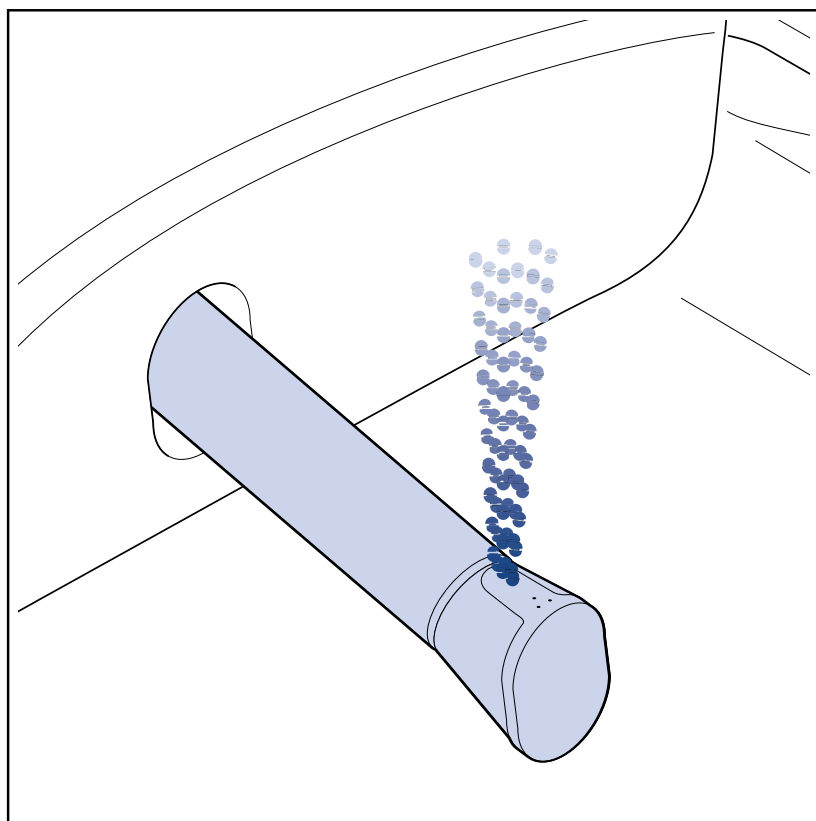

Aktivace funkcí probíhá cyklicky. Po čtvrtém stisknutí tlačítka začne cyklus znovu od začátku a znovu se aktivuje první zvolená funkce.



Chcete-li zadní sprchu ukončit, stiskněte tlačítko Stop.

5.3 Dámská sprcha

- Chcete-li aktivovat normální dámskou sprchu, stiskněte tlačítko dámské sprchy.

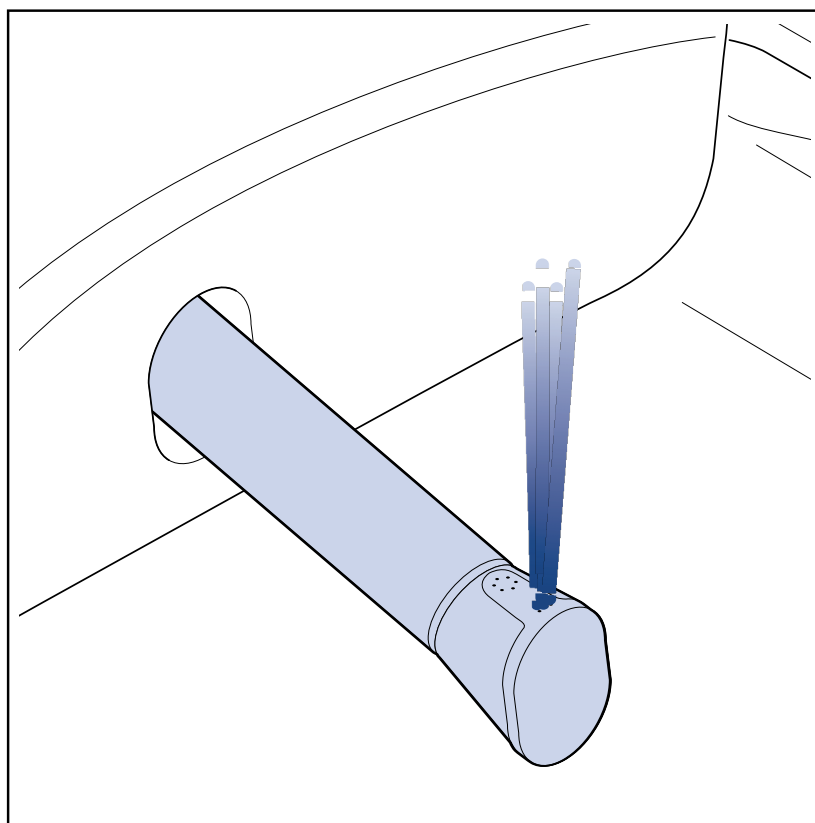

- Chcete-li aktivovat dámskou sprchu s HarmonicWave, stiskněte tlačítko dámské sprchy během provádění funkce normální dámské sprchy ještě jednou.

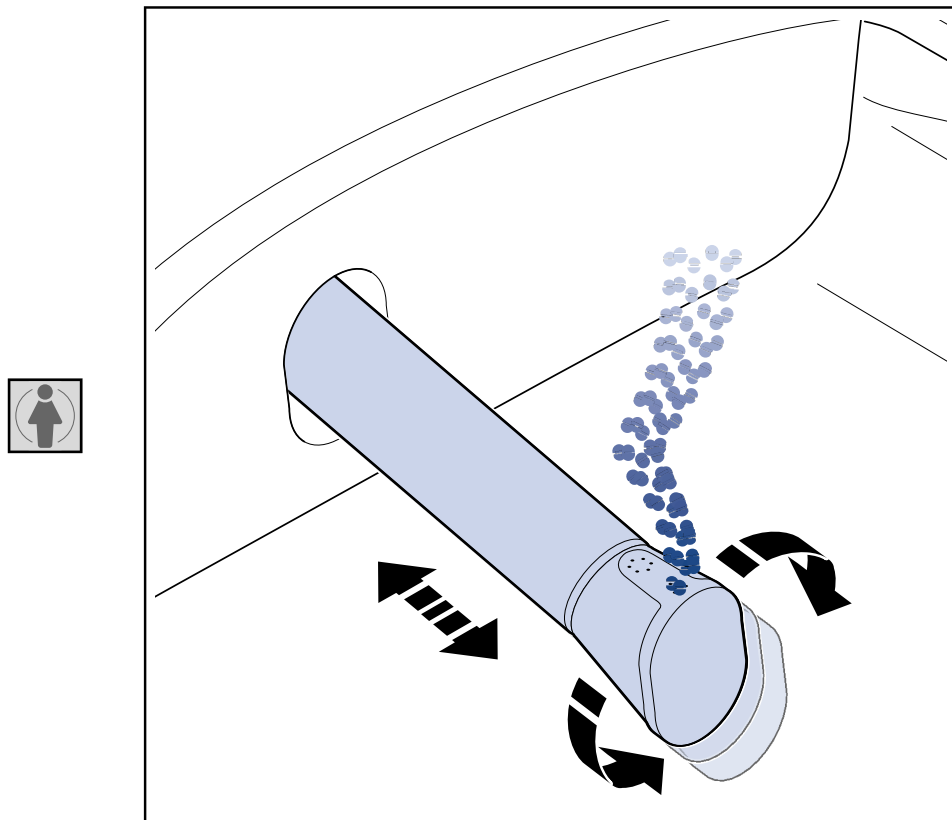

- Chcete-li aktivovat pulzující dámskou sprchu, stiskněte tlačítko dámské sprchy během provádění funkce dámské sprchy s HarmonicWave ještě jednou.

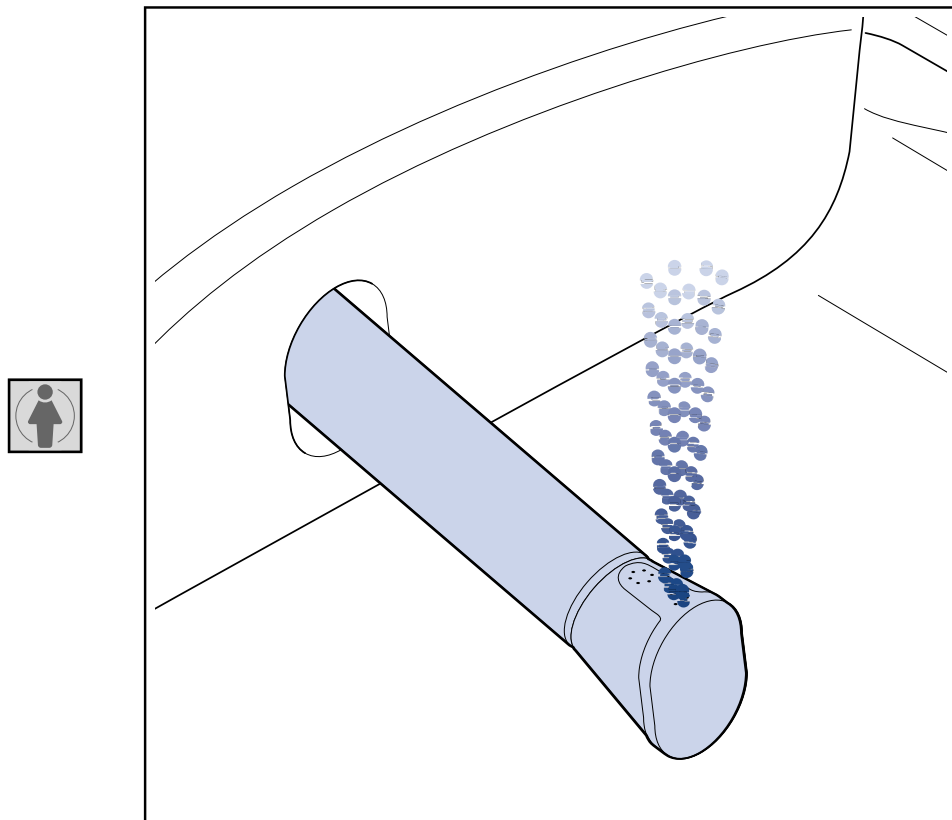

Aktivace funkcí probíhá cyklicky. Po čtvrtém stisknutí tlačítka začne cyklus znovu od začátku a znovu se aktivuje první zvolená funkce.



Chcete-li dámskou sprchu ukončit, stiskněte tlačítko Stop.

Ukončení je možné i v době, kdy je funkce aktivní.

5.4 Nastavení trysky

Opakovaným stisknutím příslušných tlačítek nastavte požadovaný stupeň polohy trysky.



Právě nastavenou polohu sprchovací trysky indikují LED kontrolky.
Pro nastavení je k dispozici pět různých stupňů.

Po stisknutí příslušného tlačítka se jednotlivá LED kontrolka posune v závislosti na nastaveném stupni zleva doprava nebo obráceně.



Chcete-li trysku sprchy posunout dopředu, stiskněte pravé tlačítko.



Chcete-li trysku sprchy posunout dozadu, stiskněte levé tlačítko.

Ukazatel stupňů polohy trysky se pohybuje vzestupně zleva doprava prostřednictvím pěti vedle sebe umístěných LED kontrolek. Aktuálně nastavený stupeň je indikován rozsvícením příslušné LED kontrolky.



Zobrazení zadní polohy trysky sprchy.



Zobrazení střední polohy trysky sprchy.



Zobrazení přední polohy trysky sprchy.

5.5 Stop



Chcete-li kteroukoliv funkci mytí zastavit, stiskněte tlačítko Stop.

5.6 Objem vody

Opakovaným stisknutím příslušných tlačítek nastavte požadovaný objem vody.



Právě nastavený objem vody indikují LED kontrolky.
Pro nastavení je k dispozici pět různých stupňů.

Po stisknutí příslušného tlačítka svítí, v závislosti na stupni nastaveného objemu vody, příslušný počet LED kontrolkek.



Stiskněte pravé tlačítko, chcete-li objem vody zvýšit.



Stiskněte levé tlačítko, chcete-li objem vody snížit.

Ukazatel objemu vody se pohybuje vzestupně zleva doprava prostřednictvím pěti vedle sebe umístěných LED kontrolkek. Čím větší je objem vody, tím více LED kontrolkek svítí.



Zobrazení malého objemu vody.



Zobrazení středního objemu vody.



Zobrazení velkého objemu vody.

6 Expertní režim

Kromě výše popsanych základních funkcí jsou na dálkovém ovládní v expertním režimu k dispozici ještě další funkce.



Chcete-li aktivovat expertní režim, stiskněte současně obě tlačítka pro regulaci objemu vody alespoň na pět sekund.



Aktivace expertního režimu je indikována následným trojím rozsvícením LED kontrolky.

V expertním režimu lze nastavit následující funkce a možnosti:

6.1 Nastavení teploty vody

Pro nastavení teploty vody je k dispozici pět teplotních stupňů od 30 °C do 40 °C.

Chcete-li nastavit teplotu vody, postupujte následovně:

- Aktivujte expertní režim.
-  Stiskněte tlačítko pro zvýšení množství vody, chcete-li teplotu vody zvýšit.
-  Stiskněte tlačítko pro snížení množství vody, chcete-li teplotu vody snížit.

Přesné informace o tlačítkách, která je nutné stisknout, viz "[Objem vody](#)".

6.2 Ruční čištění trysky sprchy

Chcete-li trysku sprchy ručně vyčistit, musíte ji vysunout, resp. zasunout prostřednictvím dálkového ovládní.

Chcete-li pohybovat s tryskou sprchy, postupujte následovně:

- Aktivujte expertní režim.
-  Stiskněte tlačítko pro vysunutí trysky sprchy.

⇒ Tryska sprchy se vysune z panelu

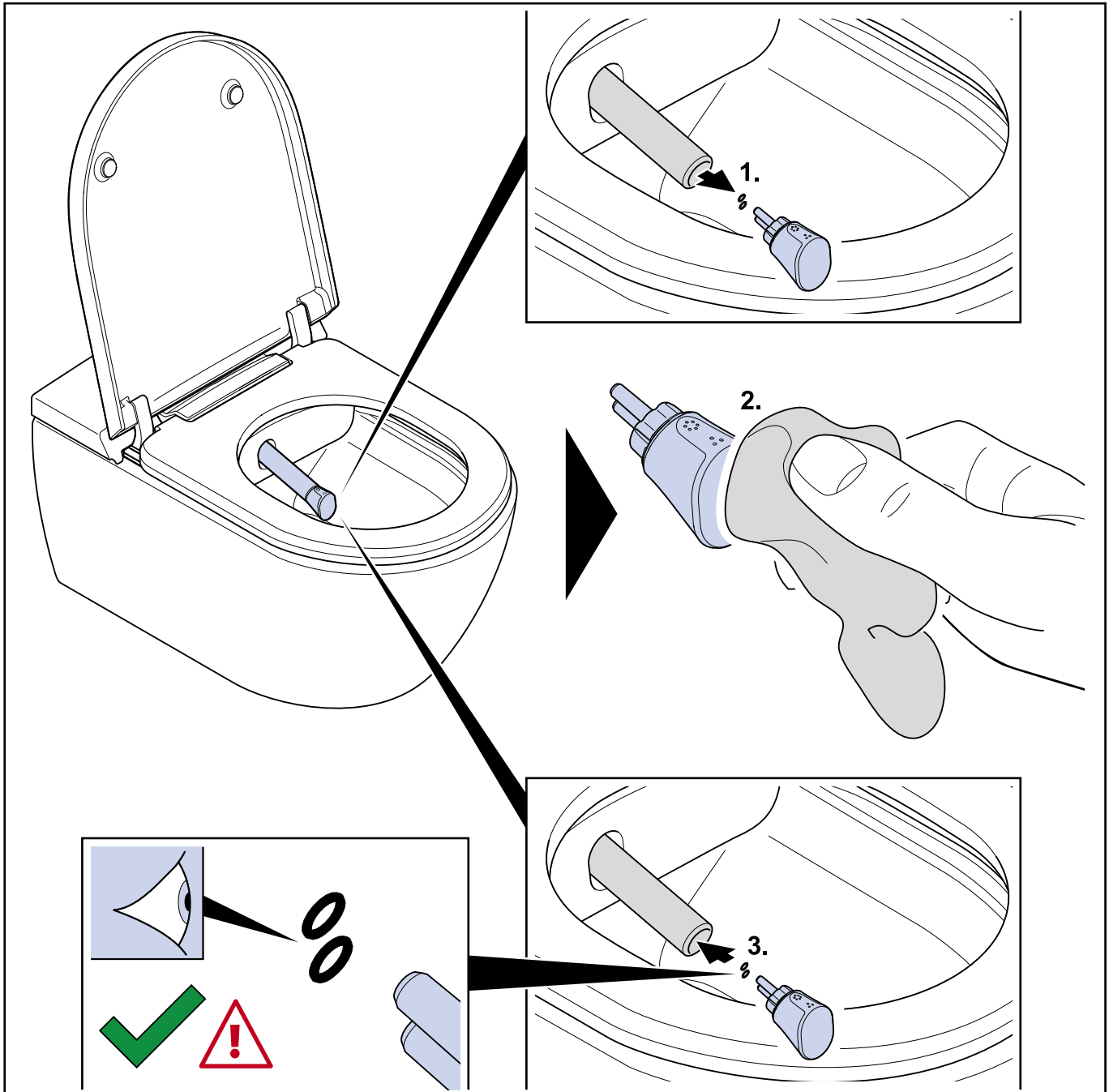

1. Odstraňte hlavici trysky.
2. Hlavici trysky vyčistěte.
3. Vyčistěte celou trysku.
4. Nasadte vyčištěnou hlavici trysky zpátky na příslušné místo.

•  Stiskněte tlačítko pro zasunutí trysky sprchy.

⇒ Tryska sprchy se zasune.

Pokud po vysunutí trysky sprchy nestisknete žádné tlačítko, zasune se tryska sprchy po deseti minutách do své výchozí polohy.

Pokud při vysunutí trysky sprchy stisknete tlačítko Stop, expertní režim se deaktivuje a tryska sprchy se zasune zpátky do své výchozí polohy.

6.3 Spárování zařízení ViClean-I 100 s dálkovým ovládáním

Jako spárování se označuje proces propojení zařízení ViClean-I 100 a příslušného dálkového ovládání. Tato funkce je zapotřebí pouze v případě, že používáte dálkové ovládání.

Chcete-li dálkové ovládání spárovat s vaším zařízením ViClean-I 100, postupujte následovně:

- Zařízení ViClean-I 100 vypněte.
- Aktivujte expertní režim.
-  V expertním režimu stiskněte tlačítko zadní sprchy.
- Stisknutím tlačítka zadní sprchy uvedete dálkové ovládání do režimu vyhledávání. V režimu vyhledávání můžete dálkové ovládání spárovat s vaším zařízením ViClean-I 100 přes Bluetooth.
- Zařízení ViClean-I 100 zapněte.
 - ⇒ Vaše zařízení ViClean-I 100 se automaticky spáruje s vaším dálkovým ovládáním.
 - ⇒ Pokud byl proces spárování úspěšný, dálkové ovládání automaticky ukončí expertní režim a LED kontrolky se třikrát rozsvítí.

6.4 Restart zařízení ViClean-I 100

Chcete-li nastavení zařízení ViClean-I 100 vyresetovat, postupujte následovně:

- Aktivujte expertní režim.
 -  V expertním režimu stiskněte tlačítko dámské sprchy.
- ⇒ Všechna nastavení se resetují.

7 Výměna baterií

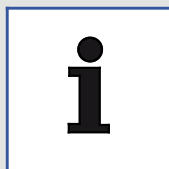
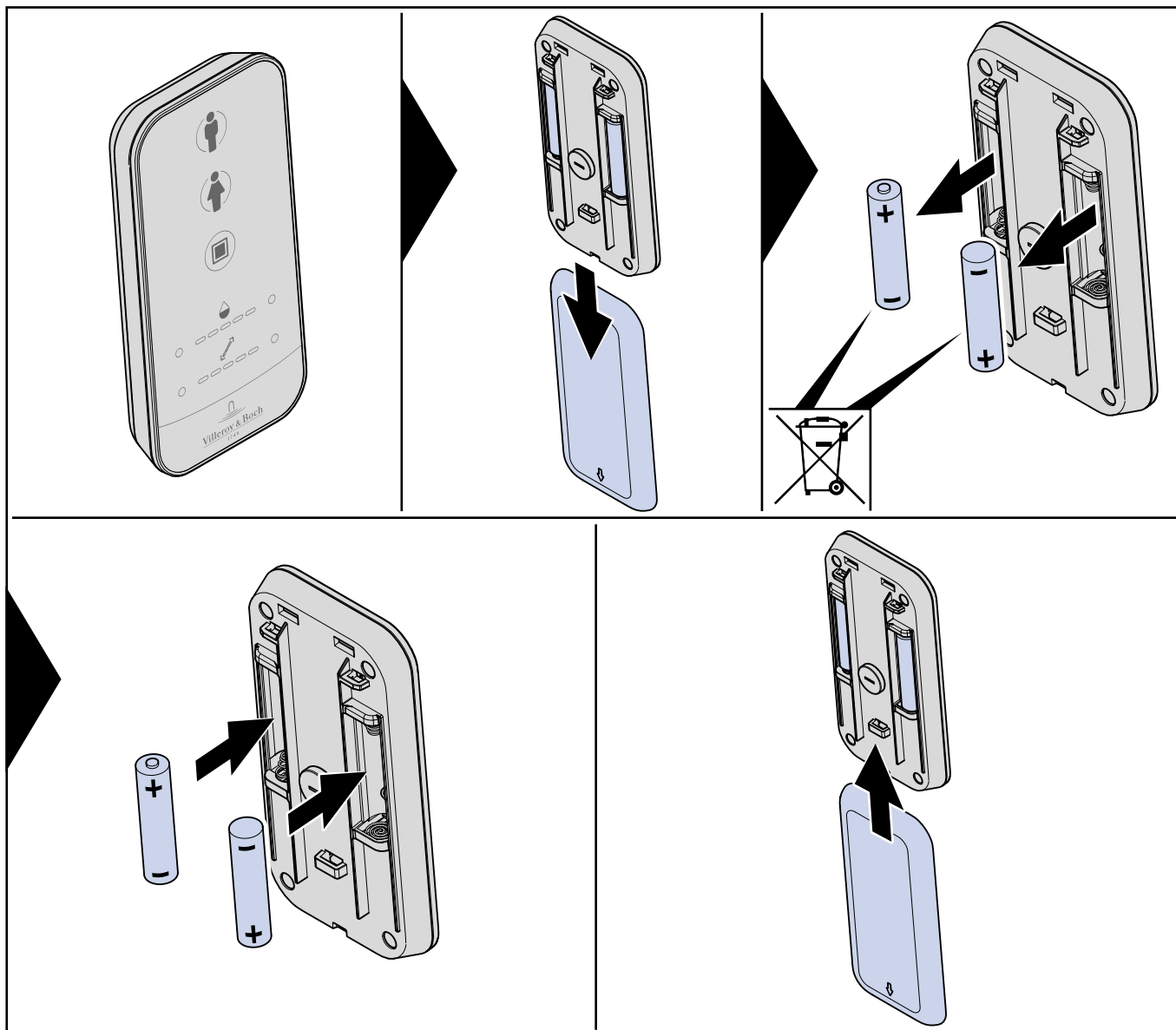

Upozornění

Baterie, které vytekly, odborně zlikvidujte. Použijte rukavice. Zamezte kontaktu s pokožkou.

Zbytky odstraňte vlhkým hadříkem.

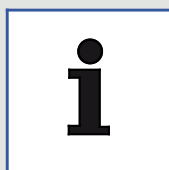

Upozornění

Používejte výhradně baterie typu LR03/AAA. Nepoužívejte nabíjecí baterie (akumulátory).

Odborná likvidace baterií viz "[Likvidace](#)".

8 Údržba a péče



Opatrně!

Poškození čisticími prostředky!

Kontakt toalety se sprchou s jinými než pH-neutrálními čisticími prostředky na WC, resp. s čisticími prostředky s obsahem chlóru, s abrazivními nebo leptavými prostředky a také použití čisticích pomůcek s hrubým povrchem může vést k poškození.

- K čištění toalety se sprchou používejte výhradně vodu, jemný neutrální čisticí prostředek a utěrky s měkkým povrchem.
- Pokud by se WC se sprchou dostalo do kontaktu s agresivními čisticími prostředky nebo sanitárními čisticími prostředky, neodkladně je opláchněte čistou vodou.



Opatrně!

Poškození vodou!

Dálkové ovládání se může při kontaktu s vodou poškodit.

- Dálkové ovládání neponořujte do vody.
- Dálkové ovládání neumývejte v myčce nádobí.

8.1 Obecné pokyny týkající se péče

Doporučujeme vám, abyste pro každodenní péči používali měkkou houbu, která neškrábe, resp. hadřík.

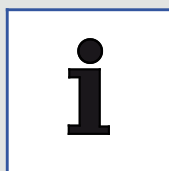

Upozornění

K čištění WC prkénka použijte roztok jemného saponátu a ujistěte se, že na WC prkénku a na závěsech nezůstala žádná vlhkost.

Za tím účelem osušte WC prkénko a závěsy měkkou utěrkou.

Pokyny týkající se péče v případě silného znečištění

Díky tomu, že se povrch zařízení ViClean-I 100 snadno udržuje, dosáhnete svěží čistoty a optimální hygieny i bez agresivních čisticích prostředků. Chcete-li použít čisticí prostředek, doporučujeme vám, abyste použili běžný univerzální čistič.



Opatrně!

Poškození čisticími prostředky!

Prkénko a víko se může kontaktem s čisticími prostředky poškodit.

Při čištění dbejte na to, aby bylo prkénko a víko vyklopené nahoru, dokud čisticí prostředek neopláchnete.

8.2 QuickRelease

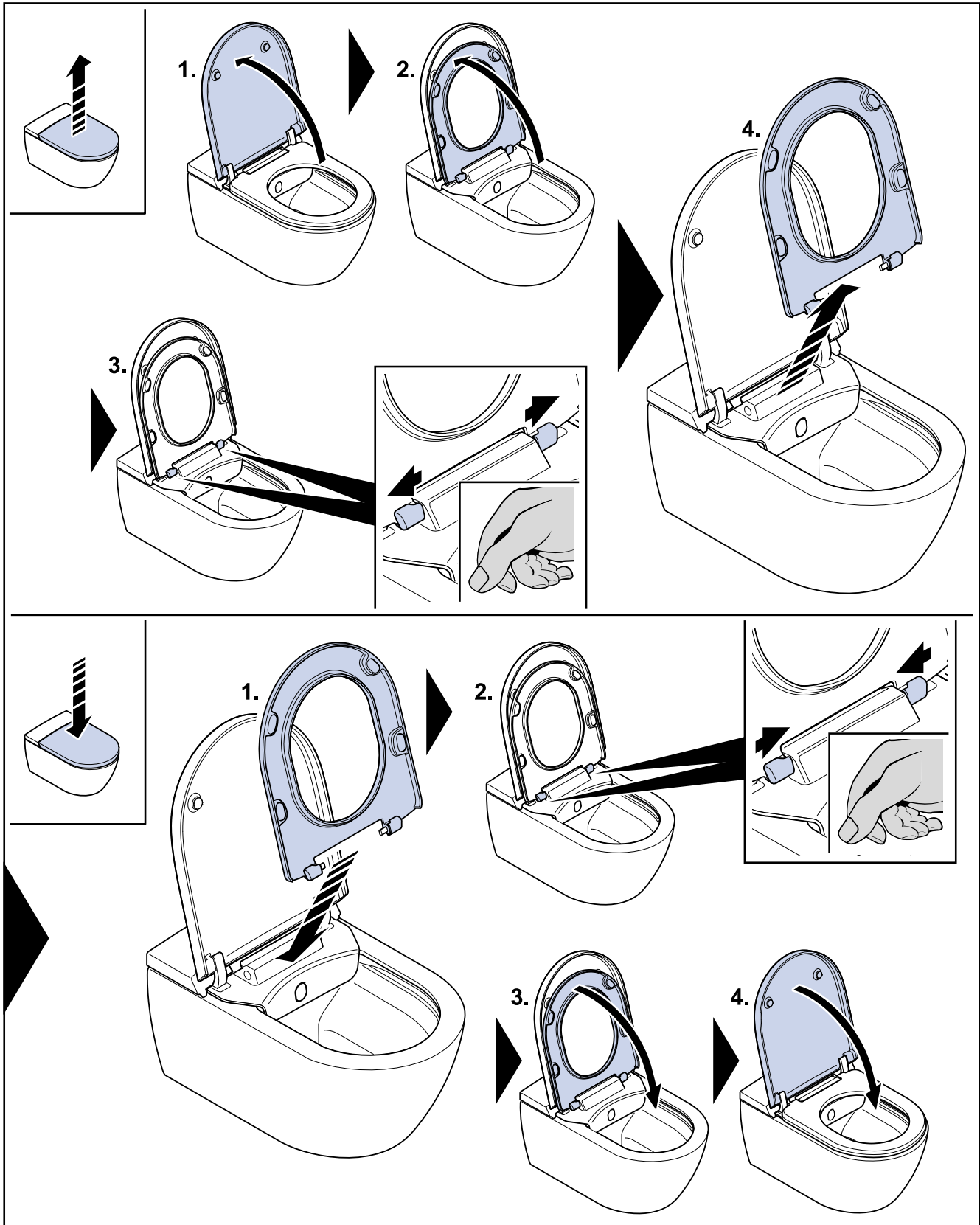

Demontáž

1. Otevřete víko.
2. Otevřete prkénko.
3. Vytáhněte oba klipy směrem ven.
4. Odstraňte prkénko.

Montáž

1. Umístěte prkénko na k tomu určené místo.
2. Zatlačte oba klipy směrem dovnitř.
3. Zavřete prkénko.
4. Zavřete víko.

9 Odstraňování poruch

Pokud zařízení ViClean-I 100 po odstranění poruchy nadále nefunguje, sdělte nám prostřednictvím naší servisní linky kód chyby ze servisního displeje.

Při hledání poruch se orientujte podle následující tabulky.

Hledání poruch	
Zkontrolujte přívod vody	Funguje přívod vody ve vašem bytě?
	Není zavřený hlavní kohout?
Zkontrolujte napájení	Nedošlo k výpadku proudu?
	Zkontrolujte ochranný spínač koupelny a případně ho vraťte do původního stavu.
Zařízení ViClean-I 100 znovu zkalibrujte.	Zařízení ViClean-I 100 vypněte a po několika vteřinách znovu zapněte.
Zkontrolujte, zda servisní displej svítí.	Zkontrolujte, zda je vypínač u servisního displeje zařízení ViClean-I 100 nastavený na ZAP. Zkontrolujte, zda je pojistka v pojistkové skříňce nastavená na ZAP.
Zkontrolujte funkčnost dálkového ovládání.	Zkontrolujte, zda nejsou vybité baterie. Je-li tomu tak, proveďte výměnu baterií. Dálkové ovládání chraňte před kontaktem s vodou.

Při odstraňování poruch se orientujte podle následující tabulky.

Problém	Možné řešení
Zařízení ViClean-I 100 nefunguje	Zkontrolujte servisní displej. Za normálního provozu se zobrazuje „00“. Pokud se nezobrazuje žádný kód, zkontrolujte elektrické napájení.
Zařízení ViClean-I 100 nereaguje na dálkové ovládání	Zkontrolujte, zda jsou baterie v dálkovém ovládání správně vloženy.
	Zkontrolujte, zda se při stisknutí tlačítek na dálkovém ovládání rozsvěčují příslušné kontrolky na dálkovém ovládání. Není-li tomu tak, vyměňte baterie.
Zařízení ViClean-I 100 nereaguje, přestože kontrolky na dálkovém ovládání svítí	Uvedte zařízení ViClean-I 100 do provozu prostřednictvím aplikace ViClean (viz " Aplikace ViClean-I 100 ", strana 15).
	Případně vyměňte dálkové ovládání.
	Není-li obsluha možná, zkontrolujte servisní displej a obraťte se na zákaznický servis.

Problém	Možné řešení
Voda	
Nedostatečný tlak vody	Zvyšte nastavenou hodnotu prostřednictvím dálkového ovládání nebo aplikace ViClean (viz " Aplikace ViClean-I 100 ", strana 15).
	Vyčistěte filtr.
	Případně utáhněte všechny matice přípojky vody.
Nedostatečná teplota vody	Zvyšte teplotu vody prostřednictvím aplikace ViClean (viz " Aplikace ViClean-I 100 ", strana 15).
	Při nízké teplotě v koupelně může být také teplota vody na začátku sprchování nízká.
	Jestliže se na servisním displeji pod zadním krytem (viz " Popis výrobku ", položka číslo 3) zobrazuje číslo, nahlaste je zákaznickému servisu.
Problém	Možné řešení
Tryska sprchy	
Tryska sprchy se nevysunuje	Zařízení ViClean-I 100 vypněte a po několika vteřinách znovu zapněte.
	Zkontrolujte servisní displej a obraťte se na zákaznický servis.
Tryska sprchy se vysunuje příliš pomalu	Při aktivaci dámské, resp. zadní sprchy se tryska sprchy před vysunutím několik sekund čistí. Tento proces je normální a nejedná se o závadu.
Proud vody vystupující z trysky sprchy se nenadále přerušuje	Po dvou minutách se oplachování ukončí a tryska sprchy se automaticky zasune. Tento proces je normální.

10 Likvidace

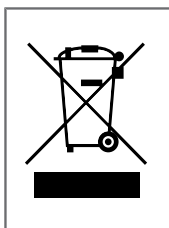

Elektronická zařízení řádně zlikvidujte recyklací nebo nechte zlikvidovat odbornou firmou. Před likvidací elektrospotřebiče vyjměte v něm obsažené baterie. Nikdy nevyhazujte elektronická zařízení do domácího odpadu.

Dodržujte místně platné předpisy.



Baterie recyklujte nebo je odborně zlikvidujte. Baterie nikdy nelikvidujte prostřednictvím domovního odpadu.

Dodržujte místně platné předpisy.

VILLEROY & BOCH

GERMANY

*Villeroy & Boch AG
Bathroom and Wellness Division
Headquarters
66693 Mettlach
Germany*

Tel: +49 (0) 68 64 / 81 0

Fax: +49 (0) 68 64 / 81 1484