



Verlängerung
- R-Gewinde, Rp-Gewinde

Ausstattung
Innenvielkant

Modell 3525

Artikel 440 596

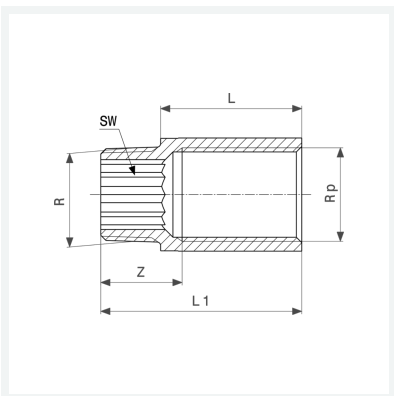

Eigenschaften

Außengewinde kegelig	R	1
Innengewinde zylindrisch	Rp	1
Länge	L	65
Z-Maß	Z	25 mm
Länge 1	L1	85 mm
Schlüsselweite	SW	22 mm
Gewicht	292 g	
Volumen	248,64 cm ³	
Werkstoff	Rotguss oder Siliziumbronze	