

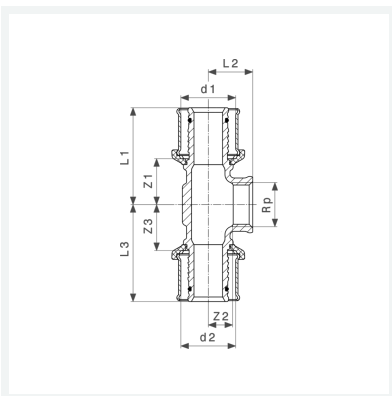

Sanfix P-T-Stück mit SC-Contur

- Pressanschlüsse, Rp-Gewinde
Modell 2117

Artikel 599 133



Eigenschaften

Rohraußendurchmesser 1	d1	63
Innengewinde zylindrisch	Rp	1
Rohraußendurchmesser 2	d2	63
Z-Maß 1	Z1	31 mm
Z-Maß 2	Z2	22 mm
Z-Maß 3	Z3	31 mm
Länge 1	L1	73 mm
Länge 2	L2	41 mm
Länge 3	L3	73 mm
Gewicht	984 g	

Datenblatt



**Sanfix P-T-Stück
mit SC-Contur
Modell 2117
Artikel 599 133**

Eigenschaften

Volumen	1243,2 cm ³
Werkstoff	Rotguss