



Geopress K-Einsteckstück mit SC-Contur

- für Profipress, Sanpress
- Einsteckende Siliziumbronze
- Pressanschluss

Ausstattung

O-Ring EPDM

Modell 9715.1TW

Artikel 822 422

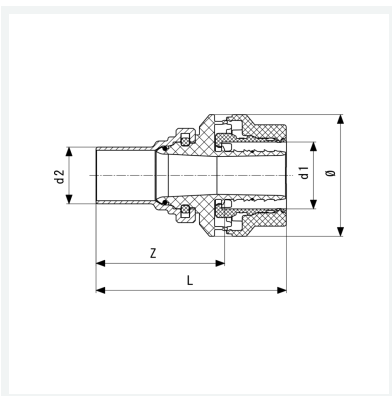

Eigenschaften

Rohraußendurchmesser 1	d1	40
Rohraußendurchmesser 2	d2	28
Z-Maß	Z	70 mm
Länge	L	107 mm
Durchmesser	Ø	70 mm
Gewicht	298 g	
Volumen	1243,2 cm ³	
Werkstoff	Kunststoff	