

ACO 203XL
ACO 203XLPLUS

■ GEBERIT

2XL

DE
EN
FR
IT
NL
ES
PT
DA
NO
SV
FI

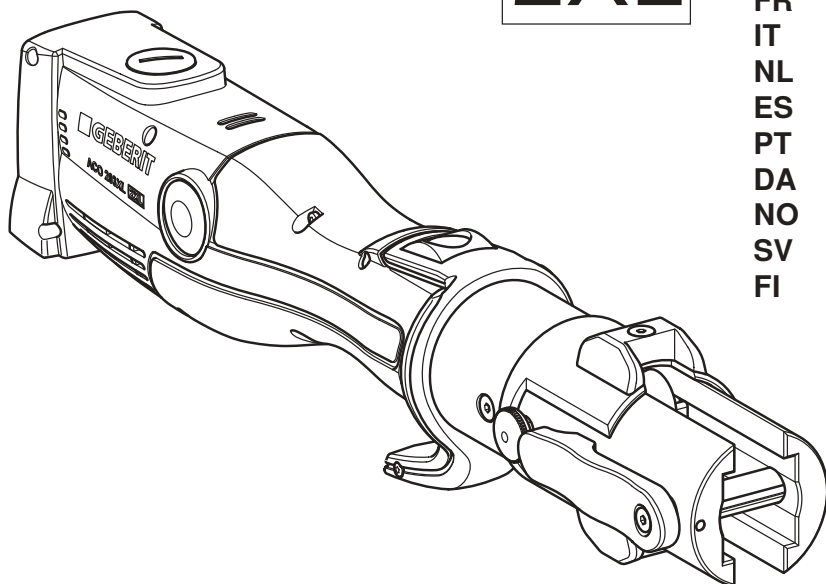

OPERATION MANUAL

BETRIEBSANLEITUNG
MANUEL D'UTILISATION
ISTRUZIONI DI FUNZIONAMENTO

**KNOW
HOW
INSTALLED**

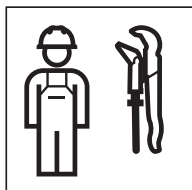

| | |
|------------------------|------------|
| Deutsch | 4 |
| English..... | 22 |
| Français..... | 40 |
| Italiano | 58 |
| Nederlands..... | 76 |
| Español | 94 |
| Português..... | 112 |
| Dansk..... | 130 |
| Norsk | 148 |
| Svenska | 166 |
| Suomi | 184 |



Hinweis zu diesem Dokument

Die Originalbetriebsanleitung wurde in Deutsch erstellt. Bei allen weiteren Sprachen handelt es sich um Übersetzungen der Originalbetriebsanleitung.

Grundlegende Sicherheitshinweise

Bestimmungsgemässe Verwendung

Das Geberit Pressgerät dient ausschliesslich dazu, Rohre und Pressfittings der Geberit Presssysteme zu verpressen.

Dabei dürfen nur Geberit Pressaufsätze (Pressbacken, Pressschlingen, Zwischenbacken) verwendet werden, die mit dem Kompatibilitätskennzeichen  oder  gekennzeichnet sind.

Das Geberit Pressgerät ist ausschliesslich für den Einsatz gemäss dieser Betriebsanleitung bestimmt. Andere Verwendungen gelten als nicht bestimmungsgemäss und können zu schweren Verletzungen oder zum Tod führen.

Das Geberit Pressgerät ist nicht bestimmt für:

- Aufnahme von Pressaufsätzen anderer Hersteller
- Verwendung ohne eingesetzte Pressaufsätze

Das Geberit Pressgerät zusammen mit Geberit Pressaufsätzen ist nicht bestimmt für:

- Verpressen von anderen Gegenständen als in der Betriebsanleitung beschrieben
- Verpressen von Rohren und Pressfittings anderer Hersteller
- Verpressen von Pressfittings, die eine andere Dimension als der Pressaufsatz aufweisen

Qualifikation der Benutzer

Ohne geeignete Ausbildung können Benutzer die Gefährdungen, die vom Geberit Pressgerät ausgehen, nicht erkennen und nicht richtig einschätzen. Dadurch können sie sich selbst oder andere Personen schwer verletzen.

- Das Geberit Pressgerät darf nur von Fachkräften für Rohrleitungsinstallationen verwendet werden.
- Benutzer müssen mit den landesspezifischen Sicherheitsvorschriften vertraut sein und diese anwenden.
- Benutzer, die zum ersten Mal mit dem Geberit Pressgerät arbeiten, müssen sich den sicheren Umgang von einem Fachkundigen erklären lassen oder an einem Fachlehrgang teilnehmen.

Hinweise und Anleitungen befolgen



WARNUNG

Lesen Sie alle Sicherheitshinweise, Anweisungen, Gebildungen und technischen Daten, mit denen dieses Elektrowerkzeug versehen ist.

Versäumnisse bei der Einhaltung der nachfolgenden Anweisungen können elektrischen Schlag, Brand und/oder schwere Verletzungen verursachen.

- ▶ Bewahren Sie alle Sicherheitshinweise und Anweisungen für die Zukunft auf.

Vor Inbetriebnahme folgende Dokumente lesen und beachten:

- Beiliegendes Dokument „Allgemeine Sicherheitshinweise für Elektrowerkzeuge“
- Bedienungsanleitung der jeweiligen Geberit Pressaufsätze
- Bedienungsanleitung des Akku-Ladegeräts

DE Gefahr durch defekte Geberit Pressaufsätze vermeiden

Geberit Pressaufsätze (Pressbacken, Pressschlingen, Zwischenbacken) sind beim Pressvorgang grossen Kräften ausgesetzt und nutzen sich ab. Die Verwendung abgenutzter oder beschädigter Pressaufsätze kann zu schweren Verletzungen oder zum Tod durch wegfliegende Bruchstücke führen.

- Pressaufsätze nur in technisch einwandfreiem Zustand verwenden.
- Wartungsintervalle einhalten.
- Pressaufsätze regelmässig vor und nach jedem Einsatz auf Mängel und Beschädigungen prüfen. Auf Materialrisse in Presskontur und am Flansch prüfen.
- Bei Materialrissen gesamten Pressaufsatz nicht mehr verwenden.

Beschädigung der Geberit Pressaufsätze durch fehlerhafte Verpressung vermeiden



WARNUNG

Verletzungsgefahr durch Verwendung falscher Pressaufsätze

- ▶ Nur Pressaufsätze verwenden, die dem Durchmesser der zu verarbeitenden Pressfittings entsprechen.

Geberit Pressaufsätze können durch fehlerhafte Verpressung oder Verwendung beschädigt werden, beispielsweise durch das Mitverpressen von Fremdkörpern.

- Nur Geberit Pressaufsätze verwenden, die mit dem Kompatibilitätskennzeichen **2** oder **2XL** gekennzeichnet sind.
- Pressaufsatz auf dem Pressfitting nicht verkanten.
- Bei Verdacht auf Beschädigung des Pressaufsatzes den Pressaufsatz ersetzen und den beschädigten Pressaufsatz von einer autorisierten Fachwerkstatt prüfen lassen.

Persönliche Schutzausrüstung verwenden

Ohne geeignete Schutzausrüstung können Personen durch wegfliegende Bruchstücke der Geberit Pressaufsätze schwer verletzt oder getötet werden.

- Während des Pressvorgangs Schutzhelm und Schutzbrille tragen.

Wartung und Reparaturen nur durch Fachwerkstätten

Geberit Pressgeräte und Geberit Pressaufsätze, die nicht oder nicht fachgerecht gewartet sind, können schwere Unfälle verursachen.

- Den Zeitpunkt der nächsten Wartung, der auf der Serviceplakette angegeben ist, zwingend einhalten.
- Wartung und Reparaturen nur durch autorisierte Fachwerkstätten durchführen lassen.
- Geberit Pressgerät und Geberit Pressaufsätze vorschriftsgemäss warten. → Siehe „Instandhaltung“, Seite 19.





Gesundheitsrisiken durch dauerhaften Betrieb vermeiden

Bei fortlaufendem Betrieb können Grenzwerte für Schwingungsemission und Lärmbelastung überschritten werden und zu Gesundheitsschäden führen.



- Schwingungsschutz-Handschuhe mit Gummi- oder Schaumpolsterung tragen.
- Arbeitspausen und Tätigkeiten ohne Schwingungsbelastung einplanen.
- Gehörschutz tragen.

DE Symbolerklärung

Symbole in der Anleitung

| Symbol | Bedeutung |
|--|---|
|  WARNUNG | Kennzeichnet eine Gefahr, die zum Tod oder zu schwerer Verletzung führen kann, wenn sie nicht vermieden wird. |
|  VORSICHT | Kennzeichnet eine Gefahr, die zu Verletzungen führen kann, wenn sie nicht vermieden wird. |
| ACHTUNG | Kennzeichnet eine Gefahr, die zu Sachschäden führen kann, wenn sie nicht vermieden wird. |
|  | Weist auf eine wichtige Information hin. |
|   | Kompatibilitätskennzeichen: Nur Pressaufsätze mit einem dieser Zeichen sind mit dem Pressgerät kompatibel. |

Symbole auf dem Geberit Presswerkzeug

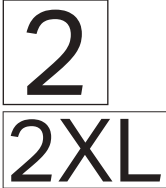
| Symbol | Bedeutung |
|---|--|
|  | Gefahr durch wegfliegende Bruchstücke. |
|  | Sicherheitshinweise und Betriebsanleitung vor Inbetriebnahme und Benutzung des Geräts lesen. |
|  | Bedienung des Haltebolzens |
|  | Serviceplakette: Gibt den Zeitpunkt der nächsten Wartung an. |
|  | Kompatibilitätskennzeichen: Nur Pressaufsätze mit einem dieser Zeichen sind mit dem Pressgerät kompatibel. |

Aufbau und Funktion



Das Geberit Presswerkzeug ACO 203XL / ACO 203XLplus besteht aus:

- Pressgerät mit Betriebsanleitung
- Pressbacken mit Kompatibilitätskennzeichen oder Zwischenbacken und Pressschlingen mit Kompatibilitätskennzeichen
- Akku und Akku-Ladegerät mit Betriebsanleitung
- Dokument „Allgemeine Sicherheitshinweise für Elektrowerkzeuge“
- Transportkoffer

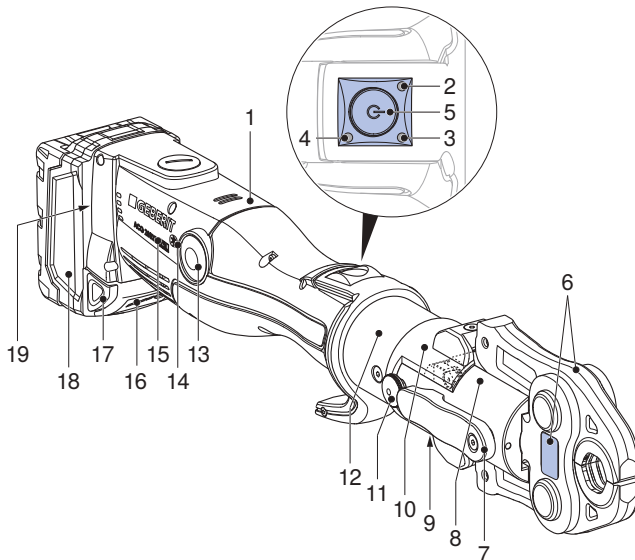
Die Ausstattung kann je nach Lieferumfang variieren.



| Pos.-Nr. | Bezeichnung | Funktion/Beschreibung |
|----------|-------------|--|
| 1 | Pressgerät | – |
| 2 | Rote LED | Leuchtet oder blinkt: Störung → Siehe „Störungen beheben“, Seite 18 |
| 3 | Grüne LED | <ul style="list-style-type: none"> • Leuchtet: Gerät ist betriebsbereit. • Blinkt: Störung → Siehe „Störungen beheben“, Seite 18 |
| 4 | Blaue LED | Leuchtet: Funkverbindung aktiv (nur bei Pressgerät ACO 203XLplus). |

| Pos.-Nr. | Bezeichnung | Funktion/Beschreibung |
|----------|------------------------------------|---|
| 5 | Starttaster | <ul style="list-style-type: none"> • Kurz drücken: Aktiviert Gerät aus Ruhezustand. • Lang drücken (> 2 Sek.): Startet den Pressvorgang. |
| 6 | Pressaufsatz | <ul style="list-style-type: none"> • Pressbacke oder Pressschlinge mit Zwischenbacke entspricht dem Durchmesser des Pressfittings. • Pressaufsatz mit Warnaufkleber |
| 7 | Haltebolzen | Hält den Pressaufsatz |
| 8 | Rollentrieb | Überträgt die Presskraft vom Pressgerät zum Pressaufsatz |
| 9 | Warnaufkleber | <ul style="list-style-type: none"> • Warnsymbol: Gefahr durch wegfliegende Bruchstücke. • Sicherheitshinweis: Betriebsanleitung vor Inbetriebnahme und Benutzung des Geräts lesen. |
| 10 | Verschiebbarer Fingerschutz | <p>Zwei Einrastpositionen für Pressaufsätze mit verschiedenen Längen</p> <ul style="list-style-type: none"> • Kurzer Pressaufsatz: Nach vorne schieben, bis Fingerschutz einrastet. • Langer Pressaufsatz: Nach hinten schieben, bis Fingerschutz einrastet. |
| 11 | Rastbolzen | Ein- und Ausschalten der Rückhubbegrenzung |
| 12 | Drehbarer Presskopf | Um 180° drehbar. Lässt sich nur vor dem Verpressen drehen. |
| 13 | Entlastungsknopf | Drücken und gedrückt halten: Unterbricht den Pressvorgang. Rollentrieb fährt in die Ausgangsposition zurück. |
| 14 | Symbol Funkschnittstelle | Bluetooth® ¹⁾ -Funkschnittstelle (nur bei Pressgerät ACO 203XLplus). |
| 15 | Kompatibilitätskennzeichen | Pressaufsätze mit diesem Zeichen  und Pressaufsätze mit dem Kompatibilitätszeichen  sind mit dem Pressgerät kompatibel. |
| 16 | Ladezustandsanzeige mit Prüftaster | Zeigt den Ladezustand des Akkus an. |
| 17 | Entriegelungstaster | Beide Entriegelungstaster hineindrücken: Akku kann herausgezogen werden. |
| 18 | Akku | Nur Geberit Lithium-Ionen-Akku vom Typ Milwaukee 18 V verwenden. |
| 19 | Typenschild | – |

¹⁾ Die Marke Bluetooth® und ihre Logos sind Eigentum von Bluetooth SIG, Inc. und werden durch Geberit unter Lizenz verwendet. 2 / 2

DE Funktion der Funkschnittstelle

Die Pressgeräte mit der Typenbezeichnung „plus“ besitzen eine Bluetooth®-Funkschnittstelle. Zusammen mit einem mobilen Endgerät (iOS oder Android) und der NovoCheck-App (www.novopress.de) sind folgende Funktionen verfügbar:

- Auslesen von Daten, z. B. Anzahl Verpressungen, Gerätezustand, Seriennummer
- Überprüfen der Geräteelektronik
- Einstellen der Pressstellenbeleuchtung (falls vorhanden) und der Dauer bis zum Ruhezustand
- Erstellen von Baustellenberichten

Um eine Verbindung zwischen dem Pressgerät und einem Endgerät herzustellen, muss das Pressgerät betriebsbereit sein (Starttaster kurz drücken, grüne LED leuchtet, blaue LED blinkt) und die NovoCheck-App auf dem Endgerät installiert sein. Bei erfolgreicher Bluetooth®-Verbindung leuchtet die blaue LED.

Wenn vor der ersten Verpressung keine Verbindung mit dem Endgerät hergestellt werden konnte, erlischt die blaue LED. Eine erneute Verbindung ist nur möglich, wenn das Pressgerät komplett ausgeschaltet wird. Dazu ist der Akku kurz zu entfernen.

Technische Daten

| | |
|---|---|
| Betriebsspannung | 18 V DC |
| Akku-Typ | Lithium-Ionen-Akku 18 V |
| Leistungsaufnahme | 450 W |
| Schutzart | IP20 |
| Nennkraft | 32 kN |
| Bemessungsbetriebsdauer | 30 Minuten |
| Nettogewicht (mit Akku) | 3,8 kg |
| Maximaler Schalleistungspegel ¹⁾ | 89 dB(A) |
| Schalldruckpegel am Ohr des Benutzers ¹⁾ | 78 dB(A) |
| Schwingungsemissionswert ²⁾ | ≤ 2,5 m/s ² |
| Betriebstemperatur | -20 – +60 °C |
| Funktechnologie | Bluetooth® 4.0 smart |
| Frequenzbereich | 2402,0–2480,0 |
| Maximale Ausgangsleistung | 1,8 dBm |
| Typenbezeichnung | ACO203XL (ACO 203XL) / ACO203XL BT (ACO 203XLplus) |
| Hersteller | Novopress GmbH & Co. KG, Scharnhorststrasse 1, D-41460 Neuss |

¹⁾ Messunsicherheit des Schalleistungspegels und Schalldruckpegels: 3 dB(A)

²⁾ Messunsicherheit des Schwingungsemissionswerts: 1,5 m/s²

Hinweis: Der angegebene Schwingungsemissionswert wird nach einem genormten Prüfverfahren gemessen und kann zum Vergleich mit anderen Geräten herangezogen werden. Der angegebene Schwingungsemissionswert kann auch zu einer einleitenden Einschätzung der Nutzungsunterbrechung verwendet werden. Der Schwingungsemissionswert kann sich während der tatsächlichen Benutzung des Geräts vom Angabewert unterscheiden, abhängig von der Art und Weise, in der das Gerät verwendet wird. In Abhängigkeit von den tatsächlichen Benutzungsbedingungen (Aussetzbetrieb) kann es erforderlich sein, Sicherheitsmassnahmen zum Schutz der Bedienperson festzulegen.

Autorisierte Fachwerkstätten

Adressen autorisierter Fachwerkstätten können bei den Geberit Vertriebsgesellschaften erfragt werden.

Autorisierte Fachwerkstatt für Deutschland

Inicom Service GmbH
Gewerbestrasse 50
DE-88636 Illmensee
Tel.: 07558-93848-100

Allgemeine Bedienung

Wenn das Pressgerät 30 Sekunden lang nicht benutzt wird, schaltet es in den Ruhezustand. Keine LED leuchtet. Durch kurzes Drücken des Starttasters wird das Gerät aus dem Ruhezustand reaktiviert. Das Gerät ist betriebsbereit, die grüne LED leuchtet.

Geberit Pressaufsätze einsetzen

Pressaufsätze sind Pressbacken, Pressschlingen und Zwischenbacken.

i Bedienungsanleitungen der Geberit Pressaufsätze beachten. Pressaufsätze gemäss Sicherheitskapitel prüfen.

- 1 Beide Entriegelungstaster am Akku hineindrücken und Akku herausziehen.

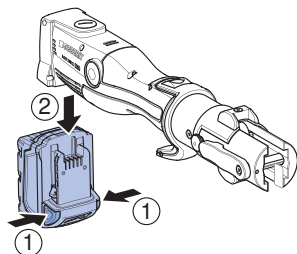

- 2 Haltebolzen um 180° nach vorne drehen und herausziehen.

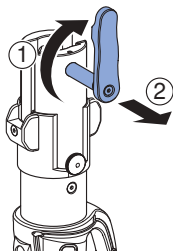

- 3 Pressaufsatz in das Pressgerät einsetzen.

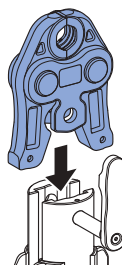

- 4 Haltebolzen bis zum Anschlag hineindrücken und um 180° nach hinten drehen.

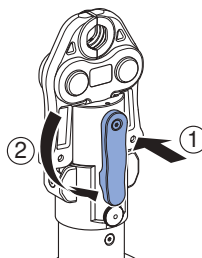

ACHTUNG**Geräteschaden durch falschen Akku**

- ▶ Sicherstellen, dass ausschliesslich passende Geberit Lithium-Ionen-Akkus vom Typ Milwaukee 18 V verwendet werden.

- 5** Akku von unten in das Pressgerät schieben, bis er einrastet.

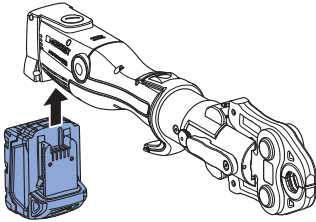
**Ergebnis**

- ✓ Presswerkzeug ist im Ruhezustand. Keine LED leuchtet.

Verschiebbaren Fingerschutz einstellen

Da Pressaufsätze unterschiedlich lang sind, verfügt das Pressgerät über einen verschiebbaren Fingerschutz, um die Finger vor Quetschungen beim Verpressen zu schützen.

- 1** Bei kurzen Pressaufsätzen (Kompatibilität 2) Fingerschutz bis zum Anschlag nach vorne schieben, sodass der Fingerschutz einrastet.

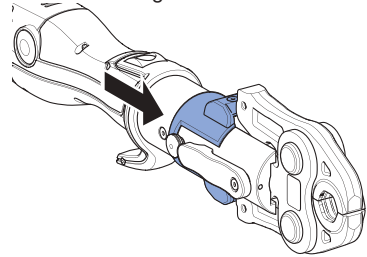

- 2** Bei langen Pressaufsätzen, Fingerschutz nach hinten schieben.

DE Rastbolzen der Rückhubbegrenzung einstellen

- i** Bei der Verwendung kurzer Pressaufsätze (Kompatibilität 2) spart man durch die Rückhubbegrenzung Zeit.

Voraussetzung

- Pressaufsatz ist nicht eingesetzt.

- ▶ Starttaster kurz drücken. Während des Pressvorgangs Rastbolzen herausziehen und um 90° drehen.

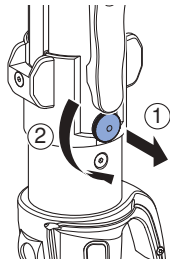

- ✓ Rastbolzen rastet in der Nut ein.

Ergebnis

- ✓ Der Rolltrieb fährt bis zum eingestellten Rastbolzen zurück. Das Presswerkzeug ist betriebsbereit.

Um die Rückhubbegrenzung rückgängig zu machen, Starttaster kurz zu drücken, Rastbolzen herausziehen und um 90° zurückdrehen.

Verpressen mit Geberit Pressaufsätzen



WARNUNG

Verletzungsgefahr durch wegfliegende Bruchstücke

- ▶ Schutzbrille und Schutzhelm tragen.



WARNUNG

Verletzungsgefahr durch Verwendung falscher Pressaufsätze

- ▶ Nur Pressaufsätze verwenden, die dem Durchmesser der zu verarbeitenden Pressfittings entsprechen.



WARNUNG

Brandgefahr durch Erhitzung

- ▶ Nach 30 Minuten fortlaufenden Betriebs Pressgerät mindestens 30 Minuten abkühlen lassen.
- ▶ Heißes Pressgerät nicht neben leicht entzündlichen Materialien ablegen oder aufbewahren.



Pressvorgang kann jederzeit abgebrochen werden. → Siehe Pressvorgang abbrechen.



Zur besseren Bedienbarkeit kann der Presskopf des Pressgeräts vor dem Verpressen in sämtliche Positionen bis zu 180° gedreht werden. Der Presskopf lässt sich nur vor dem Pressvorgang drehen.

Voraussetzung

- Rohrenden sind entgratet und sauber.
- Rohrstück und Pressfitting sind gemäss Montageanleitung des Rohrleitungssystems zusammengesteckt.
- Pressaufsatz ist korrekt eingesetzt.
- Gegebenenfalls Fingerschutz einstellen. → Siehe „Verschiebbaren Fingerschutz einstellen“, Seite 15

- 1** Um das Gerät aus dem Ruhezustand zu aktivieren, Starttaster kurz drücken.
 - ✓ Das Gerät ist betriebsbereit, die grüne LED leuchtet.

- 2** Pressaufsatz korrekt auf den Pressfitting setzen und nicht verkanten. → Siehe Bedienungsanleitung der jeweiligen Geberit Pressaufsätze

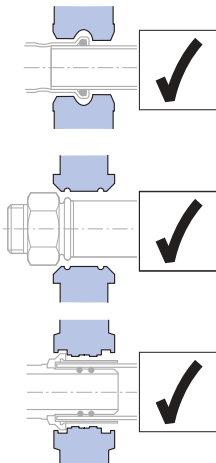

VORSICHT

Quetschgefahr

- ▶ Hände vom Pressaufsatz fernhalten.

- 3** Starttaster mindestens 2 Sekunden drücken.
 - ✓ Der Pressvorgang läuft nach Krafterkennung automatisch ab, die grüne LED geht aus.

Ergebnis

- ✓ Nach vollständig durchgeführter Verpressung fährt der Rollentrieb in die Ausgangsposition zurück. Die grüne LED leuchtet, das Presswerkzeug ist wieder betriebsbereit.

Pressvorgang abbrechen

- ▶ Entlastungsknopf drücken und gedrückt halten.

Ergebnis

- ✓ Der Rollentrieb im Presswerkzeug fährt in die Ausgangsposition zurück. Für eine vollständig hergestellte Pressverbindung muss der Pressvorgang wiederholt werden. Dabei darf der Pressaufsatz nicht abgenommen oder verdreht werden.

DE Störungen beheben

| Fehler | Ursache | Massnahme |
|--|--|---|
| Presswerkzeug lässt sich nicht aus dem Ruhezustand aktivieren, und keine LED leuchtet. | Akku ist defekt. | <ul style="list-style-type: none"> ▶ Akku durch Geberit Lithium-Ionen-Akku vom Typ Milwaukee 18 V ersetzen. ▶ Defekten Akku von einer autorisierten Fachwerkstatt prüfen lassen. |
| | Akku ist nicht richtig eingesetzt. | <ul style="list-style-type: none"> ▶ Akku einsetzen. |
| | Presswerkzeug ist defekt. | <ul style="list-style-type: none"> ▶ Presswerkzeug von einer autorisierten Fachwerkstatt prüfen lassen. |
| Grüne LED blinkt. | Akku-Ladung ist nicht ausreichend. | <ul style="list-style-type: none"> ▶ Akku laden oder Akku durch Geberit Lithium-Ionen-Akku vom Typ Milwaukee 18 V ersetzen. |
| Rote LED blinkt. | Presswerkzeug befindet sich ausserhalb der Betriebstemperatur. | <ul style="list-style-type: none"> ▶ Presswerkzeug in wärmere Umgebung bringen bzw. abkühlen lassen. ▶ Presswerkzeug durch mehrere Leerverpressungen (Verpressungen ohne Fitting) auf die nötige Betriebstemperatur bringen. |
| | Falscher oder defekter Akku eingesetzt. | <ul style="list-style-type: none"> ▶ Akku durch Geberit Lithium-Ionen-Akku vom Typ Milwaukee 18 V ersetzen. |
| Rote LED leuchtet. | Gerätefehler. | <ul style="list-style-type: none"> ▶ Starttaster drücken. Wenn das Drücken des Starttasters keinen Erfolg hat, ist das Presswerkzeug defekt. Pressgerät von einer autorisierten Fachwerkstatt prüfen lassen. ▶ Verpressung prüfen und gegebenenfalls wiederholen. |
| Presswerkzeug bleibt stehen, und keine LED leuchtet. | Akku ist defekt. | <ul style="list-style-type: none"> ▶ Starttaster loslassen. ▶ Entlastungsknopf drücken und gedrückt halten: Rolltrieb fährt in Ausgangsposition. ▶ Pressfitting auf Dichtheit prüfen und gegebenenfalls Verpressung wiederholen. ▶ Akku durch Geberit Lithium-Ionen-Akku vom Typ Milwaukee 18 V ersetzen. ▶ Defekten Akku von einer autorisierten Fachwerkstatt prüfen lassen. |
| Rote und grüne LED blinken abwechselnd. | Wartungsintervall ist erreicht. | <ul style="list-style-type: none"> ▶ Presswerkzeug von einer autorisierten Fachwerkstatt prüfen lassen. |

Instandhaltung

Wartungsregeln

| Intervall | Wartungsarbeit |
|---|--|
| Regelmässig (vor dem Einsatz, zu Beginn des Arbeitstags) | <ul style="list-style-type: none"> ▶ Presswerkzeug, Akku und Ladegerät auf äussere sicherheitsrelevante Mängel und Beschädigungen prüfen. ▶ Pressgerät reinigen und schmieren. ▶ Pressaufsätze reinigen und auf Mängel, insbesondere Materialrisse, überprüfen. ▶ Pressaufsätze schmieren. → Siehe Bedienungsanleitung der jeweiligen Pressaufsätze. |
| Halbjährlich | <ul style="list-style-type: none"> ▶ Ladegerät durch eine autorisierte Fachwerkstatt auf sicherheitsrelevante Mängel und Beschädigungen prüfen lassen. Diese messtechnische Prüfung ersetzt jedoch keine länderspezifischen Vorschriften und Gesetze, die weitere Prüfungen und Wartungsarbeiten erforderlich machen können. |
| Nach spätestens zwei Jahren gemäss Angaben auf der Serviceplakette oder wenn die rote und die grüne LED abwechselnd blinken | <ul style="list-style-type: none"> ▶ Presskraft und Verschleisszustand durch eine autorisierte Fachwerkstatt prüfen lassen. |

Geberit Pressgerät reinigen und schmieren



WARNUNG

Verletzungsgefahr durch unbeabsichtigtes Einschalten

- ▶ Vor allen Wartungsarbeiten am Pressgerät Akku entfernen.

ACHTUNG

Geräteschaden durch Feuchtigkeit und Nässe

- ▶ Pressgerät niemals mit Wasser oder anderen Flüssigkeiten reinigen.

- 1** Beide Entriegelungstaster am Akku hineindrücken und Akku herausziehen.

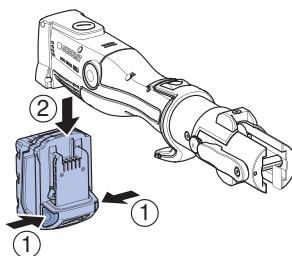

- 2** Rollentrieb, Rollentrieblführung und Haltebolzen des Pressgeräts reinigen.

- 3** Schmutz auspinseln.

**VORSICHT****Gesundheitsschädliche
Inhaltsstoffe**

- ▶ Sicherheitshinweise der verwendeten Schmiermittel beachten.

- 4** Rollentrieb, Rollentriebführung und Haltebolzen mit einem von Geberit empfohlenen Schmiermittel schmieren.

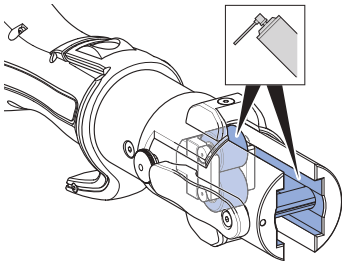

- 5** Überschüssiges Schmiermittel mit einem saugfähigen Tuch abwischen.

Entsorgung

Entsorgung von Elektro- und Elektronik-Altgeräten



Das Symbol der durchgestrichenen Abfalltonne auf Rädern bedeutet, dass Elektro- und Elektronik-Altgeräte nicht im Restmüll entsorgt werden dürfen, sondern einer getrennten Entsorgung zuzuführen sind. Endnutzer sind gesetzlich verpflichtet, Altgeräte zur fachgerechten Entsorgung an öffentliche Entsorgungsträger, an Vertrieber oder an Geberit zurückzugeben. Zahlreiche Vertrieber von Elektro- und Elektronikgeräten sind zur unentgeltlichen Rücknahme von Elektro- und Elektronik-Altgeräten verpflichtet. Für eine Rückgabe an Geberit ist mit der zuständigen Vertriebs- oder Servicegesellschaft Kontakt aufzunehmen.

Altbatterien und Altakkumulatoren, die nicht vom Altgerät umschlossen sind, sowie Lampen, die zerstörungsfrei aus dem Altgerät entnommen werden können, sind vor der Abgabe an eine Entsorgungsstelle vom Altgerät zu trennen.

Falls personenbezogene Daten im Altgerät gespeichert sind, sind Endnutzer selbst dafür verantwortlich, diese vor der Abgabe an eine Entsorgungsstelle zu löschen.

Kontakt

Geberit International AG

Schachenstrasse 77, CH-8645 Jona

documentation@geberit.com

www.geberit.com

Dokumentationsbeauftragter

Jörg Schneider, Product Compliance, Geberit International AG, CH-8645 Jona

Konformität

Konformitätserklärung zu Geberit Pressgeräten

Die entsprechende Konformitätserklärung liegt dem Pressgerät bei. Sollte die Konformitätserklärung fehlen, kann diese von der zuständigen Geberit Vertriebsgesellschaft angefordert werden.



Note on this document

The original instructions were written in German. All other language versions are translations of the original instructions.

Basic safety notes

Intended use

The Geberit pressing tool is exclusively used for pressing Geberit pressing system pipes and pressfittings.

Only use Geberit pressing attachments (pressing jaws, pressing collars and adapter jaws) that carry the compatibility mark  or .

The Geberit pressing tool is exclusively intended to be used in accordance with these operating instructions. Other uses are deemed to be improper and can lead to serious injury or death.

The Geberit pressing tool is not intended for:

- use with other manufacturers' pressing attachments
- use without pressing attachments inserted

The Geberit pressing tool together with Geberit pressing attachments is not intended for:

- pressing objects other than those specified in the operating instructions
- pressing the pipes and pressfittings of other manufacturers
- pressing pressfittings which have different dimensions to the pressing attachment

User qualifications

Without suitable training, users cannot detect or may incorrectly estimate the hazards presented by the Geberit pressing tool. They are therefore at risk of seriously injuring themselves or others.

- Skilled persons qualified in pipe installations only may be permitted to use the Geberit pressing tool.
- Users must be conversant with and apply country-specific safety regulations.
- Users working with the Geberit pressing tool for the first time must have been instructed by an expert in the safe handling of the pressing tool or have attended a specialist course.

Following information and instructions



WARNING

Read all safety warnings, instructions, illustrations and specifications provided with this power tool.

Failure to follow all instructions listed below may result in electric shock, fire and/or serious injury.

- ▶ Save all warnings and instructions for future reference.

Read through and observe the following documents before commissioning:

- the accompanying "Basic safety notes for electric tools" document
- the user manual for the Geberit pressing attachments in question
- the user manual for the battery charger

Avoiding hazards caused by defective Geberit pressing attachments

Geberit pressing attachments (pressing jaws, pressing collars, adapter jaws) are exposed to a great deal of stress during the pressing procedure and will wear out. The use of worn or damaged pressing attachments can lead to serious injuries or death as a result of flying fragments.

- Only use pressing attachments if they are in perfect working order.
- Adhere to maintenance intervals.
- Regularly inspect pressing attachments for defects and damage before and after every use. Check for incipient cracks in the pressing contour and on the flange.
- If incipient cracks are detected in the pressing attachment, cease using it.

Avoiding damage to Geberit pressing attachments caused by faulty pressing operations





WARNING

Risk of injury caused by the use of incorrect pressing attachments

- ▶ Only use pressing attachments that correspond to the diameter of the pressfittings to be processed.

Geberit pressing attachments can be damaged by faulty pressing operations or use, such as by being pressed by foreign bodies.

- Only use Geberit pressing attachments that carry the compatibility mark  or .
- Do not tilt the pressing attachment on the pressfitting.
- If you suspect that the pressing attachment is damaged, replace it and have the damaged pressing attachment tested by an authorised repair shop.

Using personal protective equipment

Without suitable protective equipment, people may be seriously injured or killed by flying fragments from Geberit pressing attachments.

- Wear a protective helmet and protective goggles during the pressing procedure.

Maintenance and repairs only to be carried out by repair shops

Geberit pressing tools and Geberit pressing attachments that are not maintained, or are not professionally maintained, can cause serious accidents.

- It is imperative that users comply with the date of the next maintenance inspection, stated on the service sticker.
- Maintenance and repair work may only be performed by authorised repair shops.
- Perform maintenance on the Geberit pressing tool and Geberit pressing attachments according to instructions. → See "Maintenance", page 37.





Avoiding health hazards posed by permanent operation

Limit values for vibration emission values and noise annoyance can be exceeded during continuous operation and be harmful to health.





- Wear vibration-absorbing gloves with rubber or foam padding.
- Schedule breaks and activities in places not exposed to vibration.
- Wear ear protection.

EN Explanation of symbols

Symbols in the instructions

| Warning sign | Meaning |
|--|--|
|  WARNING | Indicates a hazard which, if not avoided, can lead to death or serious injury. |
|  CAUTION | Indicates a hazard which, if not avoided, can lead to injury. |
| ATTENTION | Indicates a hazard which, if not avoided, can lead to material damage. |
|  | Refers to important information. |
|   | Compatibility mark: only pressing attachments that carry one of these symbols are compatible with the pressing tool. |

Symbols on the Geberit pressing tool

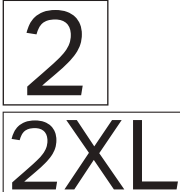
| Warning sign | Meaning |
|---|--|
|  | Hazard from flying fragments. |
|  | Read the safety notes and operating instructions before commissioning and using the tool. |
|  | Operation of the retaining pin |
|  | Service sticker: indicates the time of the next maintenance inspection. |
|  | Compatibility mark: only pressing attachments that carry one of these symbols are compatible with the pressing tool. |

EN Product description

Construction and function



The Geberit pressing tool ACO 203XL / ACO 203XLplus consists of:

- pressing tool with operating instructions
- pressing jaws with compatibility mark or adapter jaws and pressing collars with compatibility marks
- rechargeable battery and battery charger with operating instructions
- "General safety notes for electric tools" document
- transport case

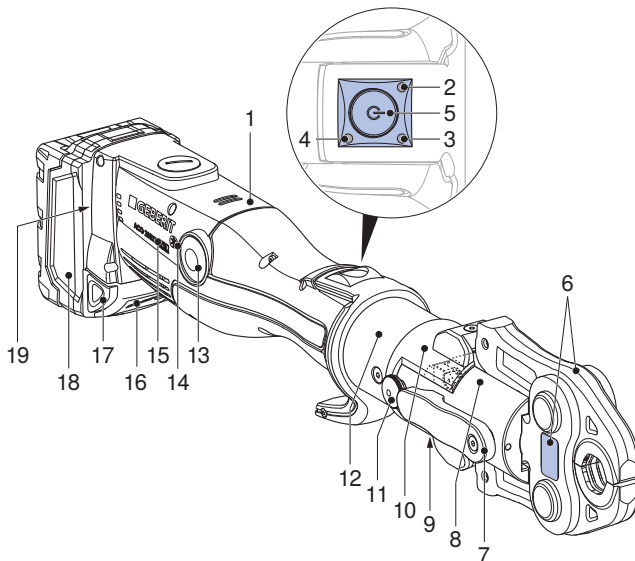
The equipment may vary depending on the scope of delivery.



| Item no. | Designation | Function/description |
|----------|---------------|--|
| 1 | Pressing tool | – |
| 2 | Red LED | Lights up or flashes: malfunction → See "Rectifying malfunctions", page 36 |
| 3 | Green LED | <ul style="list-style-type: none"> • Lights up: tool is ready for operation. • Flashes: malfunction → See "Rectifying malfunctions", page 36 |
| 4 | Blue LED | Lights up: radio communication active (ACO 203XLplus pressing tool only). |

| Item no. | Designation | Function/description |
|----------|---|---|
| 5 | Start button | <ul style="list-style-type: none"> Briefly press the button: activates the tool from idle state. Long press (> 2 sec.): starts the pressing procedure. |
| 6 | Pressing attachment | <ul style="list-style-type: none"> The pressing jaw or pressing collar with adapter jaw corresponds to the diameter of the pressfitting. Pressing attachment with warning note sticker |
| 7 | Retaining pin | Holds the pressing attachment in place |
| 8 | Roller drive | Transfers the pressing force from the pressing tool to the pressing attachment. |
| 9 | Warning note sticker | <ul style="list-style-type: none"> Warning sign: hazard from flying fragments. Safety note: read the operating instructions before commissioning and using the tool. |
| 10 | Movable finger guard | <p>Two fastening positions for pressing attachments with different lengths</p> <ul style="list-style-type: none"> Short pressing attachment: slide forward until the finger guard fastens into place. Long pressing attachment: slide backward until the finger guard fastens into place. |
| 11 | Locking pin | Switches the return stroke limiter on and off |
| 12 | Swivelling pressing head | Can be rotated 180°. This can only be rotated before pressing. |
| 13 | Release button | Press and hold: interrupts the pressing procedure. Roller drive moves back into starting position. |
| 14 | Radio interface symbol | Bluetooth® ¹⁾ radio interface (ACO 203XLplus pressing tool only). |
| 15 | Compatibility mark | Pressing attachments with the symbol  and pressing attachments with the compatibility symbol  are compatible with the pressing tool. |
| 16 | Charge level indicator with test button | Shows the capacity of the rechargeable battery. |
| 17 | Release button | Push in both release buttons: rechargeable battery can be pulled out. |
| 18 | Rechargeable battery | Only use Geberit lithium-ion batteries of type Milwaukee 18 V. |
| 19 | Specification plate | – |

2 / 2

¹⁾ The Bluetooth® brand and its logos are the property of Bluetooth SIG, Inc. and are used under license by Geberit.

EN Radio interface function

The pressing tools with the type designation "plus" are equipped with a Bluetooth® radio interface. When used together with a mobile end device (iOS or Android) and the NovoCheck-App (www.novopress.de), the following functions are available:

- reading out data, such as the number of pressing operations, tool status, serial number
- checking the tool electronics
- setting the pressing point light (if available) and the time until the idle state
- creating construction site reports

To establish a connection between the pressing tool and an end device, the pressing tool must be ready for operation (tap the start button, green LED lights up, blue LED flashes) and the NovoCheck-App must be installed on the end device. The blue LED lights up when the Bluetooth® connection is successfully established.

The blue LED goes out if it was not possible to establish a connection to the end device before the first pressing operation. The pressing tool must be completely switched off and on again before establishing a connection can be reattempted. The rechargeable battery must also be removed briefly.

Technical data

| | |
|--|---|
| Operating voltage | 18 V DC |
| Rechargeable battery type | Lithium-ion battery 18 V |
| Power consumption | 450 W |
| Degree of protection | IP20 |
| Nominal force | 32 kN |
| Nominal period of operation | 30 minutes |
| Net weight (with rechargeable battery) | 3.8 kg |
| Maximum sound power level ¹⁾ | 89 dB(A) |
| Sound pressure level at user's ear ¹⁾ | 78 dB(A) |
| Vibration emission value ²⁾ | ≤ 2.5 m/s ² |
| Operating temperature | -20 – +60 °C |
| Wireless technology | Bluetooth® 4.0 smart |
| Frequency range | 2402.0–2480.0 |
| Maximum output power | 1.8 dBm |
| Type designation | ACO203XL (ACO 203XL) / ACO203XL BT (ACO 203XLplus) |
| Manufacturer | Novopress GmbH & Co. KG, Scharnhorststrasse 1, 41460 Neuss, Germany |

¹⁾ Measurement inaccuracy of the sound power level and sound pressure level: 3 dB(A)

²⁾ Measurement inaccuracy of the vibration emission value: 1.5 m/s²

Note: The stated vibration emission value is measured according to a standardised test process and can be used for comparison with other tools. The stated vibration emission value can also be used for an introductory estimation of the interruption of use. The vibration emission value can differ from the stated value during the actual use of the tool, depending on the way the tool is used. Depending on the actual operating conditions (intermittent operation), it may be necessary to determine safety measures to protect the operator.

Authorised repair shops

The addresses of authorised repair shops can be requested from the Geberit sales companies.

Authorised repair shop for Germany

Inicom Service GmbH
Gewerbestr. 50
88636 Illmensee, Germany
Tel.: 07558 93848 100

General operation

If the pressing tool is not used for 30 seconds, it will switch to idle state. No LED is lit. Tapping the start button will reactivate the device from idle state. The device is ready for operation; the green LED lights up.

Inserting Geberit pressing attachments

Pressing attachments are pressing jaws, pressing collars and adapter jaws.

i Observe the user manuals of the Geberit pressing attachments. Check the pressing attachments according to the safety chapter.

- 1 Push in both release buttons on the rechargeable battery and pull it out.

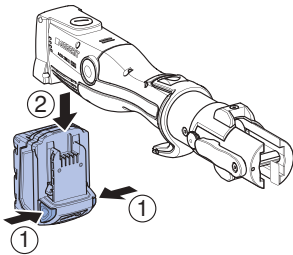

- 2 Turn the retaining pin by 180° to the front and remove it.

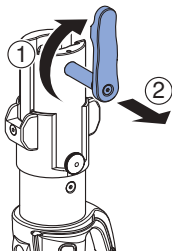

- 3 Insert the pressing attachment into the pressing tool.

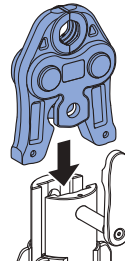

- 4 Push the retaining pin in until the stop position is reached and turn it by 180° to the rear.

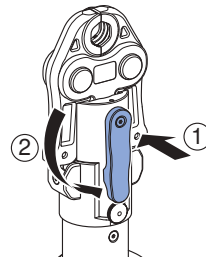

ATTENTION**Damage to the device due to incorrect rechargeable battery**

- ▶ Make sure that only suitable Geberit lithium-ion batteries of type Milwaukee 18 V are used.

- 5** Slide the rechargeable battery into the pressing tool from below until it fastens into place.

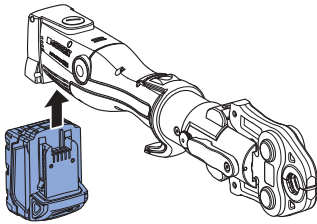
**Result**

- ✓ Pressing tool is in idle state. No LED is lit.

Adjusting the detachable finger guard

Because the length of pressing attachments vary, the pressing tool features an adjustable finger guard to protect your fingers from being crushed while pressing.

- 1** In case of short pressing attachments (compatibility 2), slide forward the finger guard until the stop position is reached so that the finger guard fastens into place.

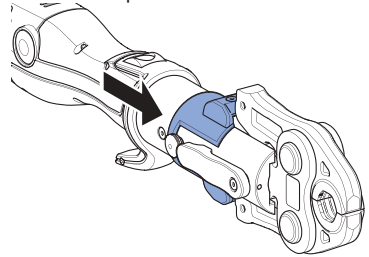

- 2** In case of long pressing attachments, slide the finger guard backward.

EN Adjusting the locking pin of the return stroke limiter

- i** When using short pressing attachments (compatibility 2), the return stroke limiter can save you time.

Prerequisite

- Pressing attachment is not inserted.

- ▶ Tap the start button. During the pressing procedure, pull out the locking pin and rotate by 90°.

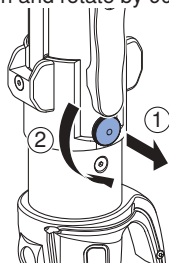

- ✓ The locking pin fastens into the groove.

Result

- ✓ The roller drive moves back until it reaches the set locking pin. The pressing tool is ready for operation.

In order to reset the return stroke limiter, tap the start button, pull out the locking pin and rotate back by 90°.

Pressing with Geberit pressing attachments



WARNING

Risk of injury caused by flying fragments

- ▶ Wear protective goggles and a protective helmet.



WARNING

Risk of injury caused by the use of incorrect pressing attachments

- ▶ Only use pressing attachments that correspond to the diameter of the pressfittings to be processed.



WARNING

Risk of fire from heat build-up

- ▶ Allow the pressing tool to cool down for at least 30 minutes after 30 minutes of continuous operation.
- ▶ Do not place or store the hot pressing tool near easily flammable materials.



The pressing procedure can be cancelled at any time. → See Cancelling the pressing procedure.



To improve ease of use, the pressing head of the pressing tool can be turned to any position up to 180° before pressing. The pressing head can only be rotated before the pressing procedure.

Prerequisite

- Pipe ends are deburred and clean.
- The pipe section and pressfitting are fitted together according to the installation manual of the piping system.
- The pressing attachment is inserted correctly.
- If necessary, adjust the finger guard. → See "Adjusting the detachable finger guard", page 33

- 1** In order to activate the tool from idle state, tap the start button.
 - ✓ The tool is ready for operation; the green LED lights up.

- 2** Fit the pressing attachment to the pressfitting correctly and do not tilt.
 - See user manual for the Geberit pressing attachments in question

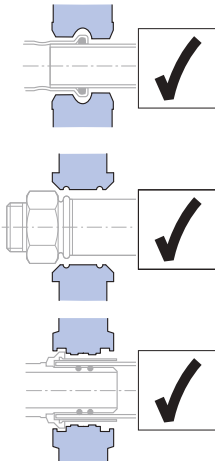

CAUTION

Danger of crushing

- ▶ Keep hands away from the pressing attachment.

- 3** Press the start button for at least 2 seconds.
 - ✓ The pressing procedure proceeds automatically after a force is detected, and the green LED switches off.

Result

- ✓ After the pressing operation has been completed, the roller drive returns to its starting position. The green LED lights up and the pressing tool is ready for operation again.

Cancelling the pressing procedure

- ▶ Press and hold release button.

Result

- ✓ The roller drive in the pressing tool returns to its starting position. The pressing procedure must be repeated for a complete press connection. The pressing attachment must not be removed or rotated at this time.

EN Rectifying malfunctions

| Fault | Cause | Action |
|---|--|---|
| Unable to activate the pressing tool out of idle state and no LEDs are lit. | Rechargeable battery is defective. | <ul style="list-style-type: none"> ▶ Replace the rechargeable battery with a Geberit lithium-ion battery of type Milwaukee 18 V. ▶ Have the defective rechargeable battery tested by an authorised repair shop. |
| | The rechargeable battery has not been inserted properly. | <ul style="list-style-type: none"> ▶ Insert rechargeable battery. |
| | Pressing tool is defective. | <ul style="list-style-type: none"> ▶ Have the pressing tool inspected by an authorised repair shop. |
| Green LED flashes. | Rechargeable battery not charged up sufficiently. | <ul style="list-style-type: none"> ▶ Charge the rechargeable battery or replace it with a Geberit lithium-ion battery of type Milwaukee 18 V. |
| Red LED flashes. | Pressing tool is outside of the operating temperature. | <ul style="list-style-type: none"> ▶ Bring the pressing tool into a warmer environment or leave it to cool down. ▶ Bring the pressing tool to the required operating temperature by performing multiple blank pressing operations (pressing operations without a fitting). |
| | Incorrect or defective rechargeable battery inserted. | <ul style="list-style-type: none"> ▶ Replace the rechargeable battery with a Geberit lithium-ion battery of type Milwaukee 18 V. |
| Red LED lights up. | Tool failure. | <ul style="list-style-type: none"> ▶ Press the start button. If pressing the start button is not successful, the pressing tool is defective. Have the pressing tool inspected by an authorised repair shop. ▶ Check the pressing operation and repeat if necessary. |
| The pressing tool remains unchanged and no LED lights up. | Rechargeable battery is defective. | <ul style="list-style-type: none"> ▶ Release start button. ▶ Press and hold release button: roller drive moves to its starting position. ▶ Check the pressfitting for tightness and repeat the pressing operation if necessary. ▶ Replace the rechargeable battery with a Geberit lithium-ion battery of type Milwaukee 18 V. ▶ Have the defective rechargeable battery tested by an authorised repair shop. |
| Red and green LEDs flash alternately. | Maintenance interval has been reached. | <ul style="list-style-type: none"> ▶ Have the pressing tool inspected by an authorised repair shop. |

Maintenance

Maintenance regulations

| Interval | Maintenance work |
|---|--|
| Regularly (before use, at the start of the working day) | <ul style="list-style-type: none"> ▶ Inspect the pressing tool, rechargeable battery and battery charger for externally visible defects and damage that could affect safety. ▶ Clean and lubricate the pressing tool. ▶ Clean pressing attachments and check for defects, particularly for incipient cracks. ▶ Lubricate the pressing attachments. → See user manual for the pressing attachments in question. |
| Every six months | <ul style="list-style-type: none"> ▶ Have the battery charger inspected for safety-related defects or damage by an authorised repair shop. However, this metrological measurement does not replace any country-specific regulations and legislation that might prescribe further checks and maintenance work. |
| After two years at the most as per specifications on the service sticker or when the red and the green LEDs flash alternately | <ul style="list-style-type: none"> ▶ Have an authorised repair shop check the pressing force and the state of wear. |

Cleaning and lubricating the Geberit pressing tool



WARNING

Risk of injury from switching on inadvertently

- ▶ Remove the rechargeable battery before starting any maintenance work on the pressing tool.

ATTENTION

Damage to the device from moisture

- ▶ Never clean the pressing tool with water or other liquids.

- 1** Push in both release buttons on the rechargeable battery and pull it out.

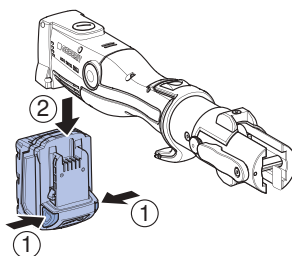

- 2** Clean the roller drive, roller drive guide and retaining pin of the pressing tool.

- 3** Use a brush to remove dirt.

**CAUTION****Harmful substances**

- ▶ Observe the safety notes of the lubricant used.

- 4** Lubricate the roller drive, roller drive guide and retaining pin with a lubricant recommended by Geberit.

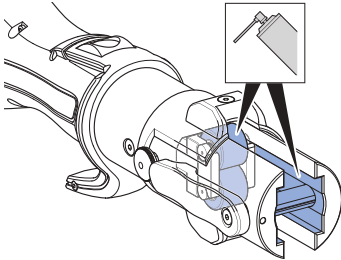

- 5** Wipe away excess lubricant using an absorbent cloth.

Disposal

Disposal of waste electrical and electronic equipment



The symbol of the crossed-out wheeled bin means that waste electrical and electronic equipment (WEEE) must be disposed of separately and not with other non-recyclable waste. End users are legally obliged to return old equipment to public waste disposal authorities, distributors, or Geberit for proper disposal. Many distributors of electrical and electronic equipment are obliged to take back WEEE free of charge. Contact the responsible sales or service company to return the WEEE to Geberit.

Used batteries and accumulators that are not enclosed within the old equipment, as well as lamps that can be removed from the old equipment in a non-destructive manner, must be separated from the old equipment before being handed over to a disposal point.

If personal data is stored on the old equipment, end users themselves are responsible for deleting it before handing it over to a disposal point.

Contact

Geberit International AG

Schachenstrasse 77, 8645 Jona, Switzerland

documentation@geberit.com

www.geberit.com

Person in charge of documentation

Jörg Schneider, Product Compliance, Geberit International AG, 8645 Jona, Switzerland

Conformity

Declaration of conformity for Geberit pressing tools

The corresponding declaration of conformity is included with the pressing tool. If the declaration of conformity is not included, it can be requested from the relevant Geberit local sales company.

Remarque concernant le présent document

Le manuel d'utilisation original a été rédigé en allemand. Toutes les autres versions linguistiques sont des traductions de ce manuel d'utilisation original.

Consignes de sécurité fondamentales

Utilisation conforme

La sertisseuse Geberit est conçue exclusivement pour sertir des tubes et raccords de pression des systèmes de sertissage Geberit.

Seuls des embouts de sertissage Geberit (mâchoires et chaînes de sertissage, mordaches) portant l'indicateur de compatibilité **2** ou **2XL** peuvent ici être utilisés.

La sertisseuse Geberit est exclusivement prévue pour une utilisation conformément au présent manuel d'utilisation. Toute autre utilisation est considérée comme non conforme à sa destination et peut entraîner des blessures graves ou la mort.

La sertisseuse Geberit n'est pas prévue pour :

- une utilisation avec des embouts de sertissage d'autres fabricants
- une utilisation sans embouts de sertissage

La sertisseuse Geberit combinée avec les embouts de sertissage Geberit n'est pas prévue pour :

- sertir d'autres objets que ceux énumérés dans le présent manuel d'utilisation
- sertir des tubes et raccords de pression d'autres fabricants
- sertir des raccords de pression présentant une dimension différente de l'embout de sertissage utilisé

Qualification des utilisateurs

Sans formation appropriée, les utilisateurs de la sertisseuse Geberit ne sont pas en mesure de comprendre et d'évaluer correctement les dangers qui découlent de son utilisation. Ils risquent dès lors de se blesser ou de blesser d'autres personnes gravement.

- La sertisseuse Geberit ne doit être utilisée que par des personnes spécialisées dans la pose de systèmes de conduites.
- Les utilisateurs doivent être familiarisés avec les directives de sécurité spécifiques au pays et les appliquer.
- Avant d'utiliser la sertisseuse Geberit pour la première fois, l'utilisateur est tenu de se faire expliquer le maniement sûr par un spécialiste ou participer à une formation spécifique.

Observer les remarques et les instructions



AVERTISSEMENT

Lisez l'intégralité des consignes de sécurité, des instructions, des étiquettes apposées sur l'appareil et des caractéristiques techniques de l'appareil.

Les négligences dans le respect des instructions qui suivent peuvent causer des décharges électriques, des incendies et/ou des blessures graves.

- ▶ Conservez toutes les consignes de sécurité et les instructions pour une éventuelle consultation ultérieure.

Lire et prendre en compte les documents suivants avant la mise en service :

- le document joint « Consignes de sécurité générales pour outils électriques »
- le mode d'emploi des embouts de sertissage Geberit concernés
- mode d'emploi du chargeur

FR Eviter les dangers inhérents aux embouts de sertissage Geberit défectueux

Les embouts de sertissage Geberit (mâchoires et chaînes de sertissage, mordaches) sont soumis à des contraintes importantes pendant le processus de sertissage et sujets à usure. L'utilisation d'embouts de sertissage usés ou endommagés peut entraîner des blessures graves ou la mort par projection de fragments.

- Utiliser uniquement des embouts de sertissage en parfait état technique.
- Respecter les intervalles d'entretien.
- Avant et après chaque utilisation, vérifier régulièrement si les embouts de sertissage sont défectueux ou endommagés. Vérifier la présence éventuelle de fissures sur le contour de sertissage et la bride.
- En présence de fissures, ne plus utiliser l'embout de sertissage concerné.

Eviter d'endommager les embouts de sertissage Geberit par un sertissage inapproprié





AVERTISSEMENT

Risque de blessure en cas d'utilisation d'embouts de sertissage inappropriés

- ▶ Utiliser uniquement des embouts de sertissage qui correspondent au diamètre des raccords de pression à sertir.

Un sertissage ou une utilisation inapproprié(e) des embouts de sertissage Geberit peut les endommager, par exemple en cas de sertissage simultané de corps étrangers.

- Utiliser uniquement des embouts de sertissage Geberit portant l'indicateur de compatibilité  ou .
- Veiller à ne pas gauchir l'embout de sertissage sur le raccord de pression.
- En cas de soupçon d'endommagement de l'embout de sertissage, le remplacer et le faire contrôler par un atelier spécialisé autorisé.

Utiliser un équipement de protection individuel

Sans équipement de protection approprié, danger de mort et risque de blessures graves par projection de fragments des embouts de sertissage Geberit.

- Porter un casque et des lunettes de protection pendant le processus de sertissage.

Maintenance et réparations uniquement par des ateliers spécialisés

Les sertisseuses Geberit et embouts de sertissage Geberit qui ne sont pas entretenus ou qui le sont de manière inappropriée peuvent provoquer de graves accidents.

- Respecter impérativement la date de la prochaine maintenance indiquée sur la plaquette d'entretien.
- Confier la maintenance et les réparations uniquement à des ateliers spécialisés autorisés.
- Entretien la sertisseuse Geberit et les embouts de sertissage Geberit conformément aux prescriptions en vigueur. → Voir « Maintenance », page 55.





Eviter les risques pour la santé inhérents au fonctionnement permanent

En cas de fonctionnement en continu, les valeurs limites pour les vibrations et nuisances sonores peuvent être dépassées et entraîner des effets nocifs sur la santé.





- Porter des gants protégeant des vibrations avec rembourrage en caoutchouc ou en mousse.
- Prévoir des pauses et des activités sans contraintes par vibrations.
- Porter une protection auditive.

FR Explication des symboles

Symboles utilisés dans le mode d'emploi

| Symbole | Signification |
|--|---|
|  AVERTISSEMENT | Désigne un danger susceptible d'entraîner la mort ou des blessures graves s'il n'est pas évité. |
|  ATTENTION | Désigne un danger susceptible d'entraîner des blessures s'il n'est pas évité. |
| ATTENTION | Désigne un danger susceptible d'entraîner des dommages matériels s'il n'est pas évité. |
|  | Signale une information importante. |
|   | Indicateur de compatibilité : seuls les embouts de sertissage portant l'un de ces indicateurs sont compatibles avec la sertisseuse. |

Symboles présents sur l'outil de sertissage Geberit

| Symbole | Signification |
|---|---|
|  | Danger par projection de fragments. |
|  | Lire les consignes de sécurité et le manuel d'utilisation avant de mettre en service et d'utiliser l'appareil. |
|  | Utilisation du boulon de retenue |
|  | Plaquette d'entretien : indique la date de la prochaine maintenance. |
|  | Indicateur de compatibilité : seuls les embouts de sertissage portant l'un de ces indicateurs sont compatibles avec la sertisseuse. |

FR Descriptif du produit

Structure et fonction



L'outil de sertissage Geberit ACO 203XL / ACO 203XLplus se compose des éléments suivants :

- sertisseuse avec son manuel d'utilisation
- mâchoires avec indicateur de compatibilité ou mordaches et chaînes de sertissage avec indicateur de compatibilité
- accumulateur avec son chargeur et son manuel d'utilisation
- document « Consignes de sécurité générales pour outils électriques »
- mallette de transport

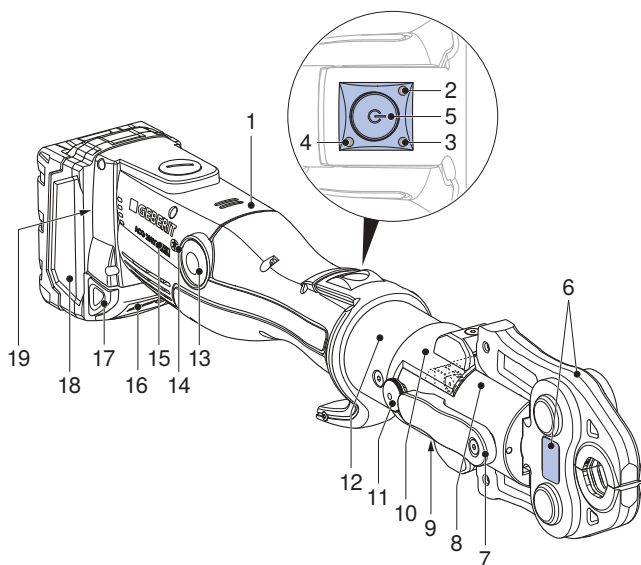
L'équipement peut varier en fonction du contenu de la livraison.



| N° de position | Désignation | Fonction / Description |
|----------------|-------------|--|
| 1 | Sertisseuse | – |
| 2 | LED rouge | Allumée ou clignote : dérangement → Voir « Dépannage », page 54 |
| 3 | LED verte | <ul style="list-style-type: none">• Allumée : l'appareil est prêt à être utilisé.• Clignote : dérangement → Voir « Dépannage », page 54 |
| 4 | LED bleue | Allumée : liaison radio active (uniquement pour la sertisseuse ACO 203XLplus). |

| N° de position | Désignation | Fonction / Description |
|----------------|---|---|
| 5 | Touche de démarrage | <ul style="list-style-type: none"> Appuyer brièvement : fait sortir l'appareil de l'état de veille. Appuyer longuement (> 2 sec.) : démarre le processus de sertissage. |
| 6 | Embout de sertissage | <ul style="list-style-type: none"> Mâchoire ou chaîne de sertissage avec mordache correspondant au diamètre du raccord de pression. Embout de sertissage avec autocollant avertisseur |
| 7 | Boulon de retenue | Maintient l'embout de sertissage |
| 8 | Entraînement à rouleaux | Transmet la force de sertissage de la sertisseuse à l'embout de sertissage. |
| 9 | Autocollant avertisseur | <ul style="list-style-type: none"> Symbole d'avertissement : danger par projection de fragments. Consigne de sécurité : lire le manuel d'utilisation avant de mettre en service et d'utiliser l'appareil. |
| 10 | Protection de doigts coulissante | <p>Deux positions pour des embouts de sertissage de longueurs différentes</p> <ul style="list-style-type: none"> Embout de sertissage court : pousser vers l'avant jusqu'à encliquetage de la protection. Embout de sertissage long : pousser vers l'arrière jusqu'à encliquetage de la protection. |
| 11 | Boulon d'arrêt | Mise en marche et arrêt du limiteur de course de retour |
| 12 | Tête de pressage mobile | Mobile à 180° – uniquement avant le sertissage. |
| 13 | Bouton de décharge | Appuyer et maintenir enfoncé : interruption du processus de sertissage. L'entraînement à rouleaux revient à sa position initiale. |
| 14 | Symbole de l'interface radio | Interface radio Bluetooth® ¹⁾ (uniquement pour la sertisseuse ACO 203XLplus). |
| 15 | Indicateur de compatibilité | Les embouts de sertissage portant le symbole  et les embouts de sertissage portant l'indicateur de compatibilité  sont compatibles avec la sertisseuse. |
| 16 | Affichage de l'état de chargement de l'accumulateur avec touche de vérification | Affiche l'état de chargement de l'accumulateur. |
| 17 | Boutons de déverrouillage | Enfoncer les deux boutons de déverrouillage : l'accumulateur peut être retiré. |
| 18 | Accumulateur | Utiliser uniquement un accumulateur lithium-ion Geberit de type Milwaukee 18 V. |
| 19 | Plaque signalétique | – |

¹⁾ La marque Bluetooth® et ses logos sont la propriété de Bluetooth SIG, Inc. et sont utilisés par Geberit sous licence.

FR Fonction de l'interface radio

Les sertisseuses dont la désignation comprend le terme « plus » sont dotées d'une interface radio Bluetooth®. En association avec un appareil mobile (iOS ou Android) et la NovoCheck-App (www.novopress.de), les fonctions suivantes sont disponibles :

- lecture de données, p. ex. nombre de sertissages, état de l'outil, numéro de série
- vérification de l'électronique de l'appareil
- réglage de l'éclairage de la zone de sertissage (si disponible) et de la durée jusqu'au passage en mode veille
- établissement de rapports de chantier

Pour établir une liaison entre la sertisseuse et un appareil mobile, la sertisseuse doit être prête à être utilisée (appuyer brièvement sur la touche de démarrage, la LED verte s'allume, la LED bleue clignote) et la NovoCheck-App doit être installée sur l'appareil mobile. La LED bleue est allumée lorsque la liaison Bluetooth® a été établie avec succès.

Si aucune liaison n'a pu être établie avec l'appareil mobile avant le premier sertissage, la LED bleue s'éteint. L'établissement d'une nouvelle liaison n'est possible que si la sertisseuse est arrêtée complètement, puis rallumée. Pour ce faire, retirer brièvement l'accumulateur.

Caractéristiques techniques

| | |
|--|---|
| Tension de fonctionnement | 18 V CC |
| Type d'accumulateur | Accumulateur lithium-ion 18 V |
| Puissance absorbée | 450 W |
| Degré de protection | IP20 |
| Force nominale | 32 kN |
| Autonomie | 30 minutes |
| Poids net (avec accumulateur) | 3,8 kg |
| Niveau de puissance sonore maximum ¹⁾ | 89 dB(A) |
| Niveau de pression acoustique à l'oreille de l'utilisateur ¹⁾ | 78 dB(A) |
| Valeur de vibration ²⁾ | ≤ 2,5 m/s ² |
| Température de service | -20 – +60 °C |
| Technologie radio | Bluetooth® 4.0 smart |
| Plage de fréquence | 2402,0–2480,0 |
| Puissance de sortie maximale | 1,8 dBm |
| Désignation | ACO203XL (ACO 203XL) / ACO203XL BT (ACO 203XLplus) |
| Fabricant | Novopress GmbH & Co. KG, Scharnhorststrasse 1, D-41460 Neuss |

¹⁾ Incertitude de mesure du niveau de puissance sonore et du niveau de pression acoustique : 3 dB(A)

²⁾ Incertitude de mesure de la valeur de vibration : 1,5 m/s²

Remarque : La valeur de vibration indiquée est mesurée selon une procédure d'essai normalisée et peut être utilisée pour une comparaison avec d'autres appareils. La valeur de vibration indiquée peut également être utilisée pour une évaluation préliminaire de l'interruption d'utilisation. La valeur de vibration lors de l'utilisation effective de l'appareil peut différer de la valeur indiquée suivant la manière dont l'appareil est utilisé. En fonction des conditions d'utilisation effectives (fonctionnement par intermittence), il peut être nécessaire de définir des mesures de sécurité visant à protéger l'utilisateur.

Ateliers spécialisés autorisés

Demander les adresses des entreprises qualifiées autorisées auprès des sociétés de distribution Geberit.

Atelier spécialisé autorisé pour l'Allemagne

Inicom Service GmbH
Gewerbestrasse 50
D-88636 Illmensee
Tél. : 07558-93848-100

Utilisation générale

La sertisseuse se place en état de veille lorsqu'elle n'est pas utilisée pendant 30 secondes. Aucune LED n'est allumée. Une courte pression sur la touche de démarrage fait sortir l'appareil de l'état de veille. L'appareil est prêt à être utilisé, la LED verte est allumée.

Insérer les embouts de sertissage Geberit

Les embouts de sertissage sont des mâchoires, chaînes de sertissage et mordaches.

- i** Respecter les modes d'emploi des embouts de sertissage Geberit. Contrôler les embouts de sertissage conformément aux stipulations du chapitre relatif à la sécurité.

- 1** Enfoncer les deux boutons de déverrouillage sur l'accumulateur et le retirer.

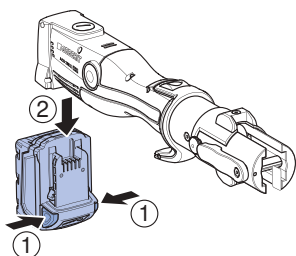

- 2** Faire pivoter le boulon de retenue de 180° vers l'avant et le sortir.

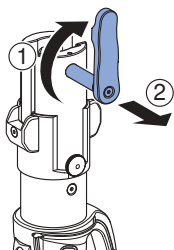

- 3** Insérer l'embout de sertissage dans la sertisseuse.

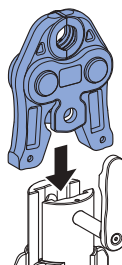

- 4** Enfoncer le boulon de retenue jusqu'en butée et le faire pivoter de 180° vers l'arrière.

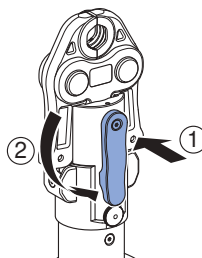

ATTENTION**Dommages sur l'appareil dus à un accumulateur inapproprié**

- ▶ Utiliser uniquement des accumulateurs lithium-ion Geberit appropriés de type Milwaukee 18 V.

- 5** Insérer l'accumulateur dans la sertisseuse par le bas jusqu'à encliquetage.

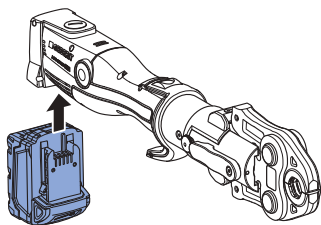
**Résultat**

- ✓ L'outil de sertissage est en état de veille. Aucune LED n'est allumée.

Régler la protection de doigts coulissante

Les embouts de sertissage étant de longueurs différentes, la sertisseuse est équipée d'une protection de doigts coulissante conçue pour éviter les blessures par écrasement pendant le sertissage.

- 1** En cas d'embouts de sertissage courts (compatibilité 2), pousser la protection vers l'avant jusqu'en butée et encliquetage.

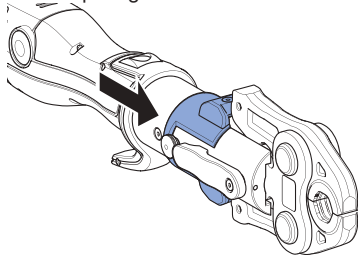

- 2** En cas d'embouts de sertissage longs, pousser la protection vers l'arrière.

FR Régler le boulon d'arrêt du limiteur de course de retour

- i** En cas d'utilisation d'embouts de sertissage courts (compatibilité 2), il est possible de gagner du temps grâce au limiteur de course de retour.

Condition requise

- L'embout de sertissage est retiré.

- ▶ Appuyer brièvement sur la touche de démarrage. Pendant le processus de sertissage, sortir le boulon d'arrêt et le tourner de 90°.

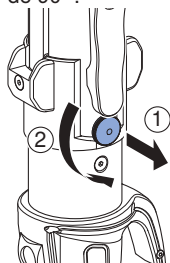

- ✓ Le boulon d'arrêt s'encliquette dans la rainure.

Résultat

- ✓ L'entraînement à rouleaux se déplace en arrière jusqu'à la position du boulon d'arrêt. La sertisseuse est prête à l'emploi.

Pour désactiver le limiteur de course de retour, appuyer brièvement sur la touche de démarrage, sortir le boulon d'arrêt et le tourner de 90° en sens inverse.

Sertir avec des embouts de sertissage Geberit



AVERTISSEMENT

Risque de blessure par projection de fragments

- ▶ Porter des lunettes de protection et un casque.



AVERTISSEMENT

Risque de blessure en cas d'utilisation d'embouts de sertissage inappropriés

- ▶ Utiliser uniquement des embouts de sertissage qui correspondent au diamètre des raccords de pression à sertir.



AVERTISSEMENT

Risque d'incendie par surchauffe

- ▶ Après 30 minutes de fonctionnement ininterrompu, laisser refroidir la sertisseuse pendant au moins 30 minutes.
- ▶ Ne pas déposer ou conserver une sertisseuse chaude à proximité de matériaux facilement inflammables.



Le processus de sertissage peut être interrompu à tout moment. → Voir Interruption du processus de sertissage.



Pour plus de confort, la tête de pressage de la sertisseuse peut être tournée dans toutes les positions jusqu'à 180°. Cette opération n'est possible qu'avant le sertissage.

Condition requise

- Les extrémités des tubes sont ébarbées et propres.
- Le tube et le raccord de pression sont emboîtés conformément aux instructions de montage du système de tuyauterie.
- L'embout de sertissage est inséré correctement.
- Le cas échéant, régler la protection de doigts coulissante. → Voir « Régler la protection de doigts coulissante », page 51

- 1** Pour sortir l'appareil de l'état de veille, appuyer brièvement sur la touche de démarrage.
 - ✓ L'appareil est prêt à être utilisé, la LED verte est allumée.

- 2** Poser correctement l'embout de sertissage sur le raccord de pression en évitant tout gauchissement. → Voir le mode d'emploi de l'embout de sertissage Geberit concerné

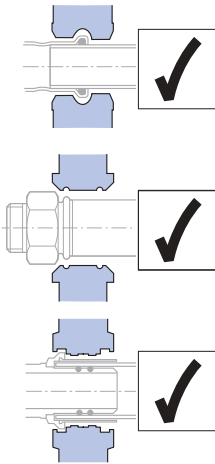

ATTENTION

Risque d'écrasement

- ▶ Éloigner les mains de l'embout de sertissage.

- 3** Appuyer sur la touche de démarrage pendant au moins 2 secondes.
 - ✓ Le processus de sertissage se déroule automatiquement après détection de force, la LED verte s'éteint.

Résultat

- ✓ Après exécution du sertissage, l'entraînement à rouleaux retourne en position initiale. La LED verte s'allume, l'outil de sertissage est à nouveau prêt à être utilisé.

Interruption du processus de sertissage

- ▶ Appuyer sur le bouton de décharge et le maintenir enfoncé.

Résultat

- ✓ L'entraînement à rouleaux dans l'outil de sertissage retourne en position initiale. Le processus de sertissage doit être répété pour obtenir un raccordement totalement serti. Il convient de ne pas enlever ni de gauchir l'embout de sertissage.

FR Dépannage

| Erreur | Cause | Mesure |
|--|---|---|
| Il n'est pas possible de faire sortir l'outil de sertissage de l'état de veille, aucune LED n'est allumée. | L'accumulateur est défectueux. | <ul style="list-style-type: none"> ▶ Remplacer l'accumulateur par un accumulateur lithium-ion Geberit de type Milwaukee 18 V. ▶ Faire vérifier l'accumulateur défectueux par un atelier spécialisé autorisé. |
| | L'accumulateur n'est pas inséré correctement. | <ul style="list-style-type: none"> ▶ Insérer l'accumulateur. |
| | L'outil de sertissage est défectueux. | <ul style="list-style-type: none"> ▶ Faire vérifier l'outil de sertissage par un atelier spécialisé autorisé. |
| La LED verte clignote. | L'accumulateur n'est pas suffisamment chargé. | <ul style="list-style-type: none"> ▶ Recharger l'accumulateur ou le remplacer par un accumulateur lithium-ion Geberit de type Milwaukee 18 V. |
| La LED rouge clignote. | L'outil de sertissage se trouve en dehors de la température de service. | <ul style="list-style-type: none"> ▶ Placer l'outil de sertissage dans un environnement plus chaud ou le laisser refroidir. ▶ Amener l'outil de sertissage à la température de service requise en procédant à plusieurs sertissages à vide (sertissages sans raccord). |
| | L'accumulateur est inadapté ou défectueux. | <ul style="list-style-type: none"> ▶ Remplacer l'accumulateur par un accumulateur lithium-ion Geberit de type Milwaukee 18 V. |
| La LED rouge est allumée. | Erreur sur l'appareil. | <ul style="list-style-type: none"> ▶ Appuyer sur la touche de démarrage. Si l'actionnement de la touche de démarrage reste sans effet, l'outil de sertissage est défectueux. Faire vérifier la sertisseuse par un atelier spécialisé autorisé. ▶ Vérifier le sertissage et recommencer l'opération si nécessaire. |
| L'outil de sertissage s'arrête et aucune LED n'est allumée. | L'accumulateur est défectueux. | <ul style="list-style-type: none"> ▶ Relâcher la touche de démarrage. ▶ Appuyer sur le bouton de décharge et le maintenir enfoncé : l'entraînement à rouleaux retourne en position initiale. ▶ Vérifier l'étanchéité du raccord de pression et recommencer le sertissage le cas échéant. ▶ Remplacer l'accumulateur par un accumulateur lithium-ion Geberit de type Milwaukee 18 V. ▶ Faire vérifier l'accumulateur défectueux par un atelier spécialisé autorisé. |
| Les LED rouge et verte clignent en alternance. | L'intervalle d'entretien est atteint. | <ul style="list-style-type: none"> ▶ Faire vérifier l'outil de sertissage par un atelier spécialisé autorisé. |

Maintenance

Règles de maintenance

| Intervalle | Opération de maintenance |
|--|--|
| Régulièrement (avant utilisation, au début de chaque journée de travail) | <ul style="list-style-type: none"> ▶ Contrôler l'absence d'anomalies et de dommages extérieurs ayant une incidence sur la sécurité sur l'outil de sertissage, l'accumulateur et le chargeur. ▶ Nettoyer et lubrifier la sertisseuse. ▶ Nettoyer les embouts de sertissage et contrôler l'absence d'anomalies, notamment de fissures. ▶ Lubrifier les embouts de sertissage. → Voir mode d'emploi de l'embout de sertissage concerné. |
| Tous les six mois | <ul style="list-style-type: none"> ▶ Faire contrôler l'absence d'anomalies et de dommages extérieurs ayant une incidence sur la sécurité par un atelier spécialisé autorisé. Ce contrôle métrologique ne remplace toutefois pas les directives et lois spécifiques aux pays qui peuvent rendre obligatoires des contrôles et travaux de maintenance supplémentaires. |
| Au plus tard au bout de deux ans et conformément aux indications de la plaquette d'entretien, ou lorsque les LED rouge et verte clignotent en alternance | <ul style="list-style-type: none"> ▶ Faire contrôler la force de sertissage et l'état d'usure par un atelier spécialisé autorisé. |

Nettoyer et lubrifier la sertisseuse Geberit



AVERTISSEMENT

Risque de blessure dû à une mise en marche inopinée

- ▶ Retirer l'accumulateur avant toute opération de maintenance sur l'appareil.

ATTENTION

Dommages sur l'appareil dus à l'humidité

- ▶ Ne jamais nettoyer la sertisseuse avec de l'eau ou d'autres liquides.

- 1** Enfoncer les deux boutons de déverrouillage sur l'accumulateur et le retirer.

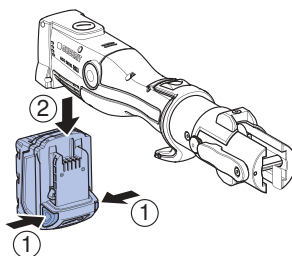

- 2** Nettoyer l'entraînement à rouleaux, son guidage et le boulon de retenue de la sertisseuse.
- 3** Nettoyer la saleté à l'aide d'un pinceau.

**ATTENTION**

Composants nocifs pour la santé

- Observer les instructions de sécurité des lubrifiants utilisés.

- 4** Lubrifier l'entraînement à rouleaux, son guidage et le boulon de retenue avec un lubrifiant recommandé par Geberit.

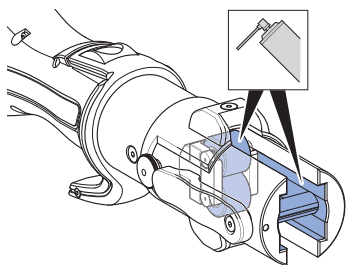

- 5** Essuyer l'excès de lubrifiant à l'aide d'un chiffon absorbant.

Élimination

Élimination des déchets d'équipements électriques et électroniques



Le symbole de la poubelle barrée signifie que les anciens appareils électriques et électroniques ne doivent pas être jetés avec les déchets non triés, mais être éliminés séparément des déchets ménagers. Les utilisateurs finaux sont tenus par la loi de retourner les appareils usagés aux organismes publics chargés de l'élimination des déchets, aux distributeurs ou à Geberit pour qu'ils soient éliminés de manière appropriée. De nombreux distributeurs sont tenus de reprendre gratuitement les appareils électriques et électroniques usagés. Pour un retour à Geberit, il convient de prendre contact avec la société de distribution ou de service compétente.

Les piles et accumulateurs usagés ainsi que les lampes accessibles doivent être retirés de l'appareil avant son dépôt en déchetterie ou centre d'élimination des déchets.

Si des données personnelles sont stockées dans l'appareil usagé, il incombe aux utilisateurs finaux de les effacer avant de l'éliminer.

Contact

Geberit International AG

Schachenstrasse 77, CH-8645 Jona

documentation@geberit.com

www.geberit.com

Préposé à la documentation

Jörg Schneider, Product Compliance, Geberit International AG, CH-8645 Jona, Suisse

Conformité

Déclaration de conformité des sertisseuses Geberit

La déclaration de conformité est fournie avec la sertisseuse. Si ce n'est pas le cas, la demander auprès de la société de distribution Geberit concernée.



Avviso relativo a questo documento

Le istruzioni di funzionamento originali sono state redatte in lingua tedesca. Nel caso di tutte le altre lingue si tratta di traduzioni delle istruzioni di funzionamento originali.

Avvertenze fondamentali per la sicurezza

Utilizzo conforme

La pressatrice Geberit serve esclusivamente per pressare tubi e raccordi dei sistemi pressfitting Geberit.

In tal caso devono essere utilizzati solo elementi aggiuntivi per pressatura Geberit (ganasce a morsa, ganasce a catena, ganasce intermedie) che recano il marchio di compatibilità  o  sono contrassegnati.

La pressatrice Geberit è destinata esclusivamente all'impiego in conformità alle presenti istruzioni di funzionamento. Altri impieghi sono considerati non conformi alla destinazione d'uso e possono causare lesioni gravi o persino il decesso.

La pressatrice Geberit non è destinata:

- ad accogliere elementi aggiuntivi per pressatura di altri produttori
- all'impiego senza elementi aggiuntivi per pressatura inseriti

La pressatrice Geberit insieme agli elementi aggiuntivi per pressatura Geberit non è destinata:

- alla pressatura di altri oggetti diversi da quelli descritti nelle istruzioni di funzionamento
- alla pressatura di tubi e raccordi di altri costruttori
- alla pressatura di raccordi che presentano un'altra dimensione rispetto all'elemento aggiuntivo per pressatura

Qualifica degli utenti

Senza una formazione adeguata, gli utenti non sono in grado di riconoscere o valutare correttamente i pericoli che possono derivare dalla pressatrice Geberit. Di conseguenza, possono ferire gravemente se stessi o altre persone.

- La pressatrice Geberit deve essere utilizzata solo da persone addestrate nell'installazione di tubazioni.
- Gli utenti devono essere a conoscenza delle norme di sicurezza nazionali e applicarle.
- Gli utenti che lavorano per la prima volta con la pressatrice Geberit devono farsi spiegare l'uso sicuro da un esperto oppure partecipare ad un corso di specializzazione.

Osservare le indicazioni e le istruzioni



AVVERTENZA

Leggere tutte le avvertenze di sicurezza, istruzioni, illustrazioni e dati tecnici di cui è provvisto il presente elettro utensile.

Omissioni nel rispetto delle seguenti istruzioni possono essere causa di scosse elettriche, incendi e/o gravi lesioni.

- ▶ Conservare tutte le avvertenze di sicurezza e le istruzioni per l'uso futuro.

Prima della messa in funzione, leggere e osservare i seguenti documenti:

- il documento allegato "Avvertenze generali di sicurezza per elettro utensili"
- istruzioni per l'uso dei rispettivi elementi aggiuntivi per pressatura Geberit
- istruzioni per l'uso del caricabatteria

Evitare pericoli causati da elementi aggiuntivi per pressatura Geberit difettosi

Durante il processo di pressatura, gli elementi aggiuntivi per pressatura Geberit (ganasce a morsa, ganasce a catena, ganasce intermedie) sono soggetti a grandi forze e si usurano. L'impiego di elementi aggiuntivi per pressatura consumati o danneggiati può provocare gravi lesioni o persino il decesso a causa di frammenti scaraventati in aria.

- Impiegare solo elementi aggiuntivi per pressatura in condizioni di integrità tecnica.
- Rispettare gli intervalli di manutenzione.
- Prima e dopo ogni impiego degli elementi aggiuntivi per pressatura, assicurarsi che non presentino difetti e danneggiamenti. Verificare il profilo toroidale e la flangia per escludere incrinature nel materiale.
- Non utilizzare più gli elementi aggiuntivi per pressatura che presentano incrinature nel materiale.

Evitare di danneggiare gli elementi aggiuntivi Geberit con una pressatura errata





AVVERTENZA

Pericolo di lesioni dovuto all'impiego di elementi aggiuntivi per pressatura errati

- ▶ Utilizzare solo elementi aggiuntivi per pressatura che corrispondono al diametro dei pressfitting da installare.

Gli elementi aggiuntivi per pressatura Geberit possono subire danni dovuti a una pressatura o a un impiego errati, come per esempio la pressatura insieme a corpi estranei.

- Utilizzare solo elementi aggiuntivi per pressatura Geberit che recano il marchio di compatibilità  o .
- Non inclinare l'elemento aggiuntivo per pressatura sul raccordo.
- Se si sospetta il danneggiamento dell'elemento aggiuntivo per pressatura, sostituirlo e farlo verificare da un'officina specializzata autorizzata.

Utilizzo dei dispositivi di protezione individuale

Senza un dispositivo di protezione adeguato, le persone possono subire lesioni gravi o mortali a causa di frammenti degli elementi aggiuntivi per pressatura Geberit scaraventati in aria.

- Durante il processo di pressatura, indossare un casco di protezione e occhiali di protezione.

La manutenzione e le riparazioni devono essere effettuate solo da officine specializzate

Le pressatrici Geberit e gli elementi aggiuntivi per pressatura Geberit che non sono stati mantenuti a regola d'arte o che non sono stati mantenuti affatto possono causare gravi infortuni.

- Rispettare tassativamente la scadenza della successiva manutenzione, indicata sulla placchetta di assistenza.
- Far eseguire la manutenzione e le riparazioni solo da officine specializzate autorizzate.
- Eseguire la manutenzione della pressatrice Geberit e degli elementi aggiuntivi per pressatura Geberit secondo le direttive. → Vedere "Manutenzione", pagina 73.

Evitare rischi per la salute dovuti al funzionamento continuo

In caso di funzionamento continuo, è possibile che vengano superati i valori limite per l'emissione di vibrazioni e l'inquinamento acustico con conseguenti danni alla salute.

- Indossare guanti antivibrazione con imbottitura in gomma o in poliuretano espanso.
- Pianificare le pause di lavoro e le attività senza sollecitazioni da vibrazioni.
- Indossare la protezione per l'udito.

IT Spiegazione simboli

Simboli utilizzati nelle istruzioni

| Simbolo | Significato |
|--|---|
|  AVVERTENZA | Indica un pericolo che, se non evitato, può causare lesioni gravi o persino il decesso. |
|  CAUTELA | Indica un pericolo che, se non evitato, può causare lesioni. |
| ATTENZIONE | Indica un pericolo che, se non evitato, può causare danni materiali. |
|  | Indica un'informazione importante. |
|   | Marchio di compatibilità: solo gli accessori per la pressatura che recano questo marchio sono compatibili con la pressatrice. |

Simboli presenti sulla pressatrice Geberit

| Simbolo | Significato |
|---|---|
|  | Pericolo causato da frammenti scaraventati in aria. |
|  | Leggere le avvertenze di sicurezza e le istruzioni di funzionamento prima di mettere in funzione e utilizzare l'apparecchio. |
|  | Uso della vite di fissaggio |
|  | Targhetta di servizio: indica la scadenza della manutenzione successiva. |
|  | Marchio di compatibilità: solo gli accessori per la pressatura che recano questo marchio sono compatibili con la pressatrice. |

IT

Descrizione del prodotto

Struttura e funzione



La pressatrice Geberit ACO 203XL / ACO 203XLplus è composta da:

- pressatrice con istruzioni di funzionamento
- ganasce a morsa con marchio di compatibilità o ganasce intermedie e ganasce a catena con marchio di compatibilità
- accumulatore e caricabatteria con istruzioni di funzionamento
- documento "Avvertenze generali di sicurezza per elettroutensili"
- valigia per il trasporto

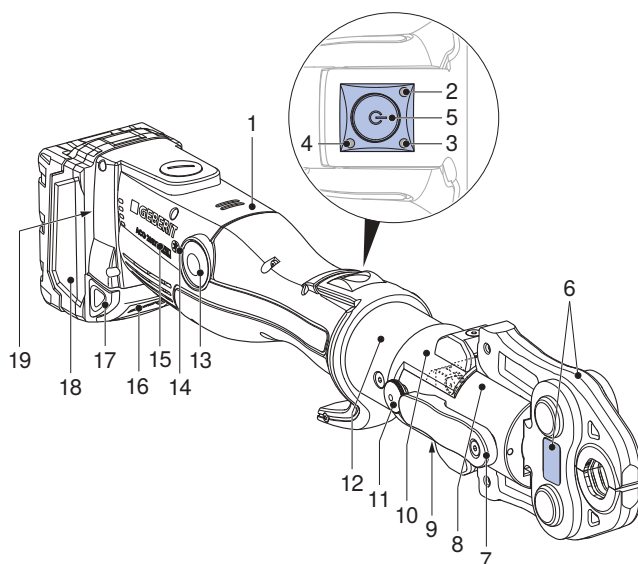
La composizione può variare in base al materiale in dotazione.



| N. posizione | Denominazione | Funzione/Descrizione |
|--------------|---------------|--|
| 1 | Pressatrice | – |
| 2 | LED rosso | È acceso o lampeggia: malfunzionamento → Vedere "Eliminazione dei guasti", pagina 72 |
| 3 | LED verde | <ul style="list-style-type: none">• Acceso: l'apparecchio è pronto per l'entrata in esercizio.• Lampeggia: malfunzionamento → Vedere "Eliminazione dei guasti", pagina 72 |
| 4 | LED blu | Accesso: collegamento radio attivo (solo nella pressatrice ACO 203XLplus). |

| N. posizione | Denominazione | Funzione/Descrizione |
|--------------|--|--|
| 5 | Tasto di avvio | <ul style="list-style-type: none"> • Premere brevemente: attiva l'apparecchio dallo stato di inattività. • Premere a lungo (> 2 sec.): avvia il processo di pressatura. |
| 6 | Elemento aggiuntivo per pressatura | <ul style="list-style-type: none"> • La ganaschia a morso o la ganaschia a catena con ganaschia intermedia corrispondono al diametro del raccordo. • Elemento aggiuntivo per pressatura con etichetta adesiva di avvertenza |
| 7 | Vite di fissaggio | Tiene fermo l'elemento aggiuntivo per pressatura |
| 8 | Rulli di trasmissione | Trasmettono la forza di compressione dalla pressatrice all'elemento aggiuntivo per pressatura |
| 9 | Etichetta adesiva di avvertenza | <ul style="list-style-type: none"> • Simbolo di avvertenza: pericolo causato da frammenti scaraventati in aria. • Avvertenze di sicurezza: leggere le istruzioni di funzionamento prima di mettere in funzione e utilizzare l'apparecchio. |
| 10 | Protezione per le dita spostabile | <p>Due posizioni d'incastro per elementi aggiuntivi per pressatura con lunghezze diverse</p> <ul style="list-style-type: none"> • Elemento aggiuntivo per pressatura corto: spingere in avanti finché la protezione per le dita non si incastra. • Elemento aggiuntivo per pressatura lungo: spingere indietro finché la protezione per le dita non si incastra. |
| 11 | Perno di arresto | Attivazione e disattivazione della limitazione della corsa di ritorno |
| 12 | Testa di compressione girevole | Ruotabile di 180°. Può essere ruotata solo prima della pressatura. |
| 13 | Pulsante di rilascio | Premere e tenere premuto: interrompe il processo di pressatura. I rulli di trasmissione ritornano in sede. |
| 14 | Simbolo interfaccia radio | Interfaccia radio Bluetooth® ¹⁾ (solo nella pressatrice ACO 203XLplus). |
| 15 | Marchio di compatibilità | Elementi aggiuntivi per pressatura con questo marchio  ed elementi aggiuntivi per pressatura con il marchio di compatibilità  sono compatibili con la pressatrice. |
| 16 | Indicatore di carica con pulsante di prova | Indica lo stato di carica dell'accumulatore. |
| 17 | Pulsanti di sblocco | Premere entrambi i pulsanti di sblocco: è possibile estrarre l'accumulatore. |
| 18 | Accumulatore | Utilizzare solo accumulatori agli ioni di litio Geberit del tipo Milwaukee 18 V. |
| 19 | Targhetta | – |

¹⁾ Il marchio Bluetooth® e i suoi loghi sono proprietà di Bluetooth SIG, Inc. e vengono utilizzati da Geberit sotto licenza.

Funzione dell'interfaccia radio

Le pressatrici con l'identificazione del tipo "plus" possiedono un'interfaccia radio Bluetooth®. Insieme a un terminale mobile (iOS o Android) e alla NovoCheck-App (www.novopress.de) sono disponibili le seguenti funzioni:

- lettura di dati, ad es. numero di pressature, stato dell'apparecchio, numero di serie
- verifica dell'elettronica dell'apparecchio
- impostazione dell'illuminazione della zona da pressare (se presente) e della durata fino allo stato di inattività
- creazione di rapporti di cantiere

Per instaurare un collegamento tra la pressatrice e un terminale, la pressatrice deve essere pronta per l'entrata in esercizio (premere brevemente il tasto di avvio, il LED verde è acceso, il LED blu lampeggia) e la NovoCheck-App deve essere installata sul terminale. In caso di collegamento Bluetooth® riuscito, il LED blu è acceso.

Se prima della prima pressatura non è stato possibile instaurare alcuna connessione con il terminale, il LED blu si spegne. Un nuovo collegamento è possibile solo se la pressatrice viene completamente disinserita. A tale scopo è necessario rimuovere brevemente l'accumulatore.

Dati tecnici

| | |
|--|---|
| Tensione d'esercizio | 18 V DC |
| Tipo di accumulatore | Accumulatore agli ioni di litio da 18 V |
| Potenza assorbita | 450 W |
| Grado di protezione | IP20 |
| Forza nominale | 32 kN |
| Durata nominale di esercizio | 30 minuti |
| Peso netto (con accumulatore) | 3,8 kg |
| Massimo livello di potenza sonora ¹⁾ | 89 dB(A) |
| Livello di pressione sonora percepito all'orecchio dell'utente ¹⁾ | 78 dB(A) |
| Valore di emissione vibrazioni ²⁾ | ≤ 2,5 m/s ² |
| Temperatura d'esercizio | -20 – +60 °C |
| Tecnologia radio | Bluetooth® 4.0 smart |
| Campo di frequenza | 2402,0-2480,0 |
| Massima potenza di uscita | 1,8 dBm |
| Identificazione del tipo | ACO203XL (ACO 203XL) / ACO203XL BT (ACO 203XLplus) |
| Produttore | Novopress GmbH & Co. KG, Scharnhorststrasse 1, D-41460 Neuss |

¹⁾ Incertezza della misura del livello di potenza sonora e del livello di pressione sonora: 3 dB(A)

²⁾ Incertezza della misura del valore di emissione vibrazioni: 1,5 m/s²

Suggerimento: Il valore di emissione vibrazioni indicato viene misurato secondo una procedura di collaudo normalizzata e può essere utilizzato come parametro di confronto con altri apparecchi. Il valore di emissione vibrazioni può anche essere utilizzato per una stima preliminare dell'interruzione di utilizzo. Il valore di emissione vibrazioni può, in funzione della modalità in cui l'apparecchio viene impiegato, differenziarsi dal valore indicato durante il suo utilizzo effettivo. A seconda delle condizioni di utilizzo effettive (funzionamento intermittente) può essere necessario stabilire opportune misure per la sicurezza dell'operatore.

Officine specializzate autorizzate

Gli indirizzi delle officine specializzate autorizzate possono essere richiesti alle società di vendita Geberit.

Officina specializzata autorizzata per la Germania

Inicom Service GmbH
Gewerbestrasse 50
DE-88636 Illmensee
Tel.: 07558-93848-100

Comando generale

Se la pressatrice non viene utilizzata per 30 secondi, commuta allo stato di inattività. Nessun LED è acceso. Premendo brevemente il pulsante di avvio, l'apparecchio viene riattivato dallo stato di inattività. L'apparecchio è pronto per l'entrata in esercizio, il LED verde è acceso.

Inserimento degli elementi aggiuntivi per pressatura Geberit

Gli elementi aggiuntivi per pressatura sono le ganasce a morsa, le ganasce a catena e le ganasce intermedie.

i Osservare le istruzioni per l'uso degli elementi aggiuntivi per pressatura Geberit. Verificare gli elementi aggiuntivi per pressatura secondo il capitolo sulla sicurezza.

- 1** Premere entrambi i pulsanti di sblocco presenti sull'accumulatore ed estrarre l'accumulatore.

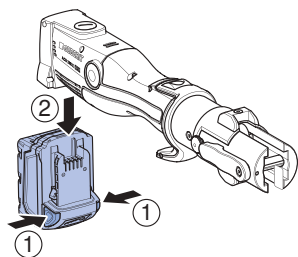

- 2** Ruotare la vite di fissaggio in avanti di 180° ed estrarla.

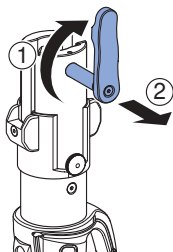

- 3** Inserire l'elemento aggiuntivo per pressatura nella pressatrice.

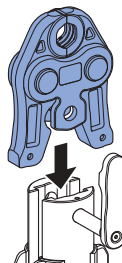

- 4** Inserire la vite di fissaggio fino all'arresto e ruotarla all'indietro di 180°.

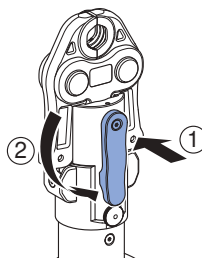

ATTENZIONE**Danni all'apparecchio causati da un accumulatore errato**

- ▶ Assicurarsi che vengano utilizzati esclusivamente accumulatori agli ioni di litio Geberit del tipo Milwaukee 18 V.

- 5** Spingere l'accumulatore dal basso nella pressatrice finché non scatta in posizione.

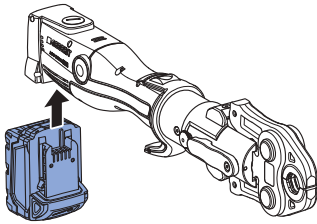
**Risultato**

- ✓ La pressatrice si trova in stato di inattività. Nessun LED è acceso.

Impostazione della protezione per le dita spostabile

Poiché gli elementi aggiuntivi per pressatura hanno lunghezze diverse, la pressatrice dispone di una protezione per le dita spostabile per proteggere le dita da schiacciamenti durante la pressatura.

- 1** Nel caso di elementi aggiuntivi per pressatura corti (compatibilità 2), spingere in avanti la protezione per le dita fino all'arresto in modo che la protezione per le dita scatti in posizione.

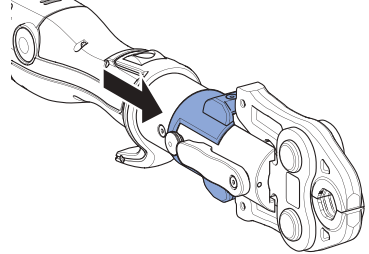

- 2** Nel caso di elementi aggiuntivi per pressatura lunghi, spingere indietro la protezione per le dita.

Impostazione dei perni di arresto della limitazione della corsa di ritorno

- i** In caso d'impiego di elementi aggiuntivi per pressatura corti (compatibilità 2) si risparmia tempo grazie alla limitazione della corsa di ritorno.

Prerequisito

- L'elemento aggiuntivo per pressatura non è inserito.

- ▶ Premere brevemente il tasto di avvio. Durante il processo di pressatura, estrarre il perno di arresto e ruotarlo di 90°.

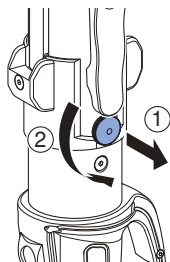

- ✓ Il perno di arresto si innesta nella scanalatura.

Risultato

- ✓ I rulli di trasmissione arretrano fino al perno di arresto regolato. La pressatrice è pronta per l'entrata in esercizio.

Per annullare la limitazione della corsa di ritorno, premere brevemente il tasto di avvio, estrarre il perno di arresto e ruotarlo all'indietro di 90°.

Pressatura con elementi aggiuntivi per pressatura Geberit



AVVERTENZA

Pericolo di lesioni causato da frammenti scaraventati in aria

- ▶ Indossare occhiali di protezione e casco di protezione.



AVVERTENZA

Pericolo di lesioni dovuto all'impiego di elementi aggiuntivi per pressatura errati

- ▶ Utilizzare solo elementi aggiuntivi per pressatura che corrispondono al diametro dei pressfitting da installare.



AVVERTENZA

Pericolo di incendio dovuto al riscaldamento

- ▶ Dopo 30 minuti di funzionamento ininterrotto, lasciare raffreddare la pressatrice per almeno 30 minuti.
- ▶ Non deporre o conservare la pressatrice surriscaldata accanto a materiali facilmente infiammabili.



Il processo di pressatura può essere interrotto in qualsiasi momento. → Vedere Interruzione del processo di pressatura.



Per facilitare l'utilizzo, è possibile ruotare la testa di compressione della pressatrice fino a 180° in tutte le posizioni. La testa di compressione può essere ruotata solo prima del processo di pressatura.

Prerequisito

- Le estremità del tubo sono sbavate e pulite.
- Lo spezzone di tubo e il raccordo sono assemblati secondo le istruzioni per il montaggio del sistema di tubazioni.
- L'elemento aggiuntivo per pressatura è inserito correttamente.
- All'occorrenza impostare la protezione per le dita. → Vedere "Impostazione della protezione per le dita spostabile", pagina 69

- 1** Per attivare l'apparecchio dallo stato di inattività, premere brevemente il tasto di avvio.
 - ✓ L'apparecchio è pronto per l'entrata in esercizio, il LED verde è acceso.

- 2** Applicare correttamente l'elemento aggiuntivo per pressatura sul raccordo e non inclinarlo. → Vedere le istruzioni per l'uso dei rispettivi elementi aggiuntivi per pressatura Geberit

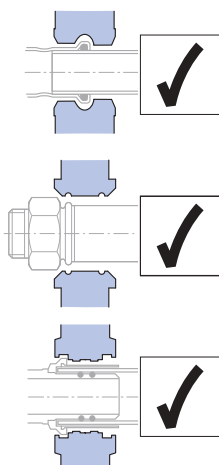

CAUTELA

Pericolo di schiacciamento

- ▶ Tenere lontane le mani dall'elemento aggiuntivo per pressatura.

- 3** Premere il tasto di avvio per almeno 2 secondi.
 - ✓ Dopo il rilevamento della forza, il processo di pressatura si svolge in modo automatico, il LED verde si spegne.

Risultato

- ✓ Una volta portata a termine la pressatura, i rulli di trasmissione tornano in sede. Il LED verde è acceso, la pressatrice è nuovamente pronta per l'entrata in esercizio.

Interruzione del processo di pressatura

- ▶ Premere e tenere premuto il pulsante di rilascio.

Risultato

- ✓ I rulli di trasmissione nella pressatrice ritornano in sede. Per eseguire una giunzione a pressare completa, è necessario ripetere il processo di pressatura. In tal caso l'elemento aggiuntivo per pressatura non deve essere né rimosso né sottoposto a torsione.

Eliminazione dei guasti

| Errore | Causa | Rimedio |
|---|--|--|
| La pressatrice non può essere attivata dallo stato di inattività e non è acceso nessun LED. | L'accumulatore è difettoso. | <ul style="list-style-type: none"> ▶ Sostituire l'accumulatore con un accumulatore agli ioni di litio Geberit del tipo Milwaukee 18 V. ▶ Far controllare l'accumulatore difettoso da un'officina specializzata autorizzata. |
| | L'accumulatore non è inserito correttamente. | <ul style="list-style-type: none"> ▶ Inserire l'accumulatore. |
| | La pressatrice è difettosa. | <ul style="list-style-type: none"> ▶ Far verificare la pressatrice da un'officina specializzata autorizzata. |
| Il LED verde lampeggia. | La carica dell'accumulatore è insufficiente. | <ul style="list-style-type: none"> ▶ Caricare l'accumulatore o sostituirlo con un accumulatore agli ioni di litio Geberit del tipo Milwaukee 18 V. |
| Il LED rosso lampeggia. | La pressatrice si trova al di fuori della temperatura d'esercizio. | <ul style="list-style-type: none"> ▶ Portare la pressatrice in un ambiente più caldo o farla raffreddare. ▶ Portare la pressatrice alla necessaria temperatura d'esercizio mediante più pressature a vuoto (pressature senza raccordo). |
| | È stato impiegato un accumulatore errato o difettoso. | <ul style="list-style-type: none"> ▶ Sostituire l'accumulatore con un accumulatore agli ioni di litio Geberit del tipo Milwaukee 18 V. |
| Il LED rosso è acceso. | Errore dell'apparecchio. | <ul style="list-style-type: none"> ▶ Premere il tasto di avvio. Se premendo il tasto di avvio l'errore persiste, significa che la pressatrice è difettosa. Far verificare la pressatrice da un'officina specializzata autorizzata. ▶ Controllare la pressatura ed eventualmente eseguirla nuovamente. |
| La pressatrice si ferma e non è acceso alcun LED. | L'accumulatore è difettoso. | <ul style="list-style-type: none"> ▶ Rilasciare il tasto di avvio. ▶ Premere e tenere premuto il pulsante di rilascio: I rulli di trasmissione si portano in sede. ▶ Controllare la tenuta del raccordo ed eventualmente ripetere la pressatura. ▶ Sostituire l'accumulatore con un accumulatore agli ioni di litio Geberit del tipo Milwaukee 18 V. ▶ Far controllare l'accumulatore difettoso da un'officina specializzata autorizzata. |
| Il LED rosso e il LED verde lampeggiano a turno. | L'intervallo di manutenzione è raggiunto. | <ul style="list-style-type: none"> ▶ Far verificare la pressatrice da un'officina specializzata autorizzata. |

Manutenzione

Regole di manutenzione

| Intervallo | Intervento di manutenzione |
|---|---|
| Regolarment e (prima dell'impiego, all'inizio della giornata lavorativa) | <ul style="list-style-type: none"> ▶ Controllare che la pressatrice, l'accumulatore e il caricabatteria non presentino difetti e danni esterni rilevanti dal punto di vista della sicurezza. ▶ Pulire e lubrificare la pressatrice. ▶ Pulire gli elementi aggiuntivi per pressatura e controllare la presenza di eventuali difetti, in particolare incrinature nel materiale. ▶ Lubrificare gli elementi aggiuntivi per pressatura. → Vedere le istruzioni per l'uso dei rispettivi elementi aggiuntivi per pressatura. |
| Ogni sei mesi | <ul style="list-style-type: none"> ▶ Far verificare il caricabatteria da parte di un'officina specializzata autorizzata per escludere difetti e danneggiamenti rilevanti ai fini della sicurezza. Tuttavia questo controllo metrologico non sostituisce le norme e le leggi specifiche di un paese, che potrebbero richiedere ulteriori controlli e interventi di manutenzione. |
| Al più tardi dopo due anni secondo le indicazioni sulla placchetta di assistenza o quando il LED rosso e verde lampeggiano a turno | <ul style="list-style-type: none"> ▶ Richiedere a un'officina specializzata autorizzata di controllare la forza di compressione e lo stato di usura. |

Pulizia e lubrificazione della pressatrice Geberit



AVVERTENZA

Pericolo di lesioni per accensione involontaria

- ▶ Rimuovere l'accumulatore prima di eseguire qualsiasi intervento di manutenzione sulla pressatrice.

ATTENZIONE

Danni all'apparecchio per effetto dell'umidità e dell'acqua

- ▶ Non pulire mai la pressatrice con acqua o con altri liquidi.

- 1** Premere entrambi i pulsanti di sblocco presenti sull'accumulatore ed estrarre l'accumulatore.

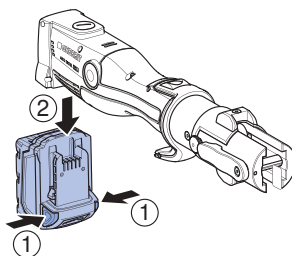

- 2** Pulire i rulli di trasmissione, la guida dei rulli di trasmissione e la vite di fissaggio della pressatrice.
- 3** Rimuovere la sporcizia con un pennello.

**CAUTELA****Sostanze nocive per la salute**

- ▶ Osservare le avvertenze di sicurezza dei lubrificanti utilizzati.

- 4** Ingrassare i rulli di trasmissione, la guida dei rulli di trasmissione e la vite di fissaggio con un lubrificante raccomandato da Geberit.

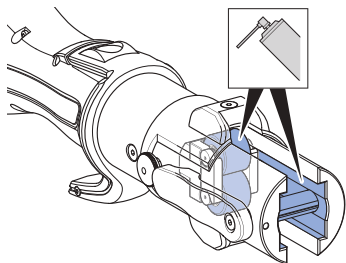

- 5** Togliere il lubrificante in eccesso con un panno assorbente.

Smaltimento

Smaltimento degli apparecchi elettrici ed elettronici usati



Il simbolo del bidone dell'immondizia su ruote con una croce sopra indica che i Rifiuti da Apparecchiature Elettriche ed Elettroniche (RAEE) non vanno smaltiti nella raccolta indifferenziata, ma conferiti nella raccolta differenziata. Gli utenti finali sono legalmente obbligati a riconsegnare le vecchie apparecchiature ai centri di raccolta pubblici, al rivenditore o a Geberit perché vengano smaltite. Molti rivenditori di apparecchiature elettriche ed elettroniche sono obbligati a ritirare gratuitamente i RAEE. Per la restituzione a Geberit è necessario contattare la società di vendita o di assistenza responsabile.

Le batterie e gli accumulatori usati che non sono racchiusi nel vecchio apparecchio, nonché le lampade che possono essere rimosse dall'apparecchio vecchio senza essere distrutte, devono essere separati dal vecchio apparecchio prima di essere consegnati a un centro di smaltimento.

Se nell'apparecchio vecchio sono memorizzati dati personali, gli utenti finali sono responsabili della loro eliminazione prima della consegna a un centro di smaltimento.

Contatto

Geberit International AG

Schachenstrasse 77, CH-8645 Jona

documentation@geberit.com

www.geberit.com

Responsabile della documentazione

Jörg Schneider, Product Compliance, Geberit International AG, CH-8645 Jona

Conformità

Dichiarazione di conformità per le pressatrici Geberit

La dichiarazione di conformità corrispondente è acclusa alla pressatrice. Se la dichiarazione di conformità dovesse mancare, questa può essere richiesta alla società di vendita Geberit responsabile.



Opmerking over dit document

De originele handleiding is in het Duits geschreven. Alle andere talen zijn vertalingen van de originele handleiding.

Fundamentele veiligheidsvoorschriften

Reglementair gebruik

De Geberit persmachine dient er uitsluitend voor om buizen en persfittingen van de Geberit perssystemen te verpersen.

Daarbij mogen alleen Geberit persopzetstukken (persbekken, perskettingen, adapters) worden gebruikt die met het compatibiliteitskenmerk  of  gemarkeerd zijn.

De Geberit persmachine is uitsluitend bestemd voor gebruik in overeenstemming met deze handleiding. Elk ander gebruik geldt als oneigenlijk, niet toegelaten gebruik en kan ernstig of zelfs dodelijk letsel tot gevolg hebben.

De Geberit persmachine is niet bestemd voor:

- opname van persopzetstukken van andere fabrikanten
- gebruik zonder dat er persopzetstukken aangebracht zijn

De Geberit persmachine is samen met Geberit persopzetstukken niet bestemd voor:

- verpersen van andere voorwerpen dan in de handleiding beschreven
- verpersen van buizen en persfittingen van andere fabrikanten
- verpersen van persfittingen die een andere afmeting hebben dan het persopzetstuk

Kwalificatie van de gebruikers

Zonder geschikte opleiding kunnen gebruikers de gevaren die van de Geberit persmachine uitgaan, niet herkennen of niet correct inschatten. Daardoor kunnen zijzelf of andere personen ernstig gewond raken.

- De Geberit persmachine mag alleen worden gebruikt door technische experts voor leidinginstallaties.
- Gebruikers moeten vertrouwd zijn met de landspecifieke veiligheidsvoorschriften en deze toepassen.
- Gebruikers die voor het eerst met de Geberit persmachine werken, moeten zich door een vakkundige persoon laten instrueren in het veilige gebruik of aan een vaktechnische cursus deelnemen.

Aanwijzingen en instructies opvolgen



WAARSCHUWING

Lees alle veiligheidsaanwijzingen, instructies, illustraties en technische gegevens, waarmee dit elektrisch gereedschap is uitgerust.

Nalatigheid bij het opvolgen van de volgende instructies kan elektrische schokken, brand en/of ernstig letsel tot gevolg hebben.

- ▶ Bewaar alle veiligheidsvoorschriften en aanwijzingen voor toekomstige raadpleging.

Voordat u begint met de inbedrijfstelling de volgende documenten lezen en in acht nemen:

- bijgevoegd document "algemene veiligheidsvoorschriften voor elektrische gereedschappen"
- gebruiksaanwijzing van de betreffende Geberit persopzetstukken
- gebruiksaanwijzing van de acculader

NL **Gevaar door defecte Geberit persopzetstukken vermijden**

Geberit persopzetstukken (persbekken, perskettingen, adapters) zijn bij het persproces aan grote krachten blootgesteld en slijten daarom. Het gebruik van versleten of beschadigde persopzetstukken kan ernstig letsel of de dood door wegspringende brokstukken tot gevolg hebben.

- Persopzetstukken alleen in technisch correcte toestand gebruiken.
- Onderhoudsintervallen aanhouden.
- De persopzetstukken regelmatig voor en na elk gebruik op gebreken en beschadigingen controleren. Op materiaalscheuren in de perscontour en aan de flens controleren.
- Bij materiaalscheuren het hele persopzetstuk niet meer gebruiken.

Beschadiging van de Geberit persopzetstukken door verkeerde persing voorkomen





WAARSCHUWING

Gevaar voor letsel door gebruik van verkeerde persopzetstukken.

- ▶ Alleen persopzetstukken gebruiken die overeenkomen met de diameter van de te verwerken persfittingen.

Geberit persopzetstukken kunnen door foutieve persing of gebruik beschadigd raken, zoals bijv. het meeverpersen van vreemde voorwerpen.

- Alleen Geberit persopzetstukken gebruiken, die met het compatibiliteitskenmerk  of  gemarkeerd zijn.
- Persopzetstuk niet kantelen t.o.v. de persfitting.
- Bij een mogelijke beschadiging van het persopzetstuk het persopzetstuk vervangen en het beschadigde persopzetstuk door een erkend servicepunt laten nakijken.

Persoonlijke beschermingsmiddelen gebruiken

Zonder geschikte beschermingsmiddelen bestaat een gevaar voor ernstig of zelfs dodelijk letsel van personen door wegspringende fragmenten van de Geberit persopzetstukken.

- Tijdens het persproces een beschermbril en veiligheidshelm dragen.

Onderhoud en reparaties alleen door erkende servicepunten

Geberit persmachines en Geberit persopzetstukken die niet of niet vakkundig onderhouden zijn, kunnen ernstige ongevallen veroorzaken.

- Het moment van het volgende onderhoud dat op de serviceplakker aangegeven is, dwingend naleven.
- Onderhoud en reparaties alleen door erkende servicepunten laten uitvoeren.
- Geberit persmachine en Geberit persopzetstukken volgens de voorschriften onderhouden. → Zie "Onderhoud", pagina 91.





Gezondheidsrisico's bij continu bedrijf vermijden

Bij continu gebruik kunnen grenswaarden voor trillingsemisies en lawaaibelasting overschreden worden, met gezondheidsschade tot gevolg.

- Met rubber of schuim gevoerde handschoenen dragen die bescherming bieden tegen trillingen.
- Werkpauzes en werkzaamheden zonder trillingsbelastingen inplannen.
- Oorbescherming dragen.

NL Uitleg van symbolen

Symbolen in de handleiding

| Symbool | Betekenis |
|--|--|
|  WAARSCHUWING | Wijst op een gevaar dat tot ernstig of dodelijk letsel kan leiden, indien dit niet vermeden wordt. |
|  VOORZICHTIG | Wijst op een gevaar dat lichamelijk letsel tot gevolg kan hebben, indien dit niet vermeden wordt. |
| ATTENTIE | Wijst op een gevaar dat schade aan eigendom tot gevolg kan hebben, indien dit niet vermeden wordt. |
|  | Wijst op belangrijke informatie. |
|   | Compatibiliteitskenmerk: alleen persopzetstukken met één van deze tekens zijn compatibel met de persmachine. |

Symbolen op de Geberit perstang

| Symbol | Betekenis |
|---|--|
|  | Gevaar door wegvliegende brokstukken. |
|  | Veiligheidsinstructies en handleiding voor de inbedrijfstelling en het gebruik van het apparaat lezen. |
|  | Bediening van de bevestigingsbout |
|  | Serviceplakker: geeft het tijdstip voor het volgende onderhoud aan. |
|  | Compatibiliteitskenmerk: alleen persopzetstukken met één van deze tekens zijn compatibel met de persmachine. |

NL Productbeschrijving

Opbouw en werking

De Geberit persstang ACO 203XL / ACO 203XLplus bestaat uit:

- persmachine incl. handleiding
- persbekken met compatibiliteitskenmerk of adapters en perskettingen met compatibiliteitskenmerk
- accu en acculader met handleiding
- document "Algemene veiligheidsinstructies voor elektrische gereedschappen"
- transportkoffer

De uitrusting kan afhankelijk van de leveringsomvang variëren.

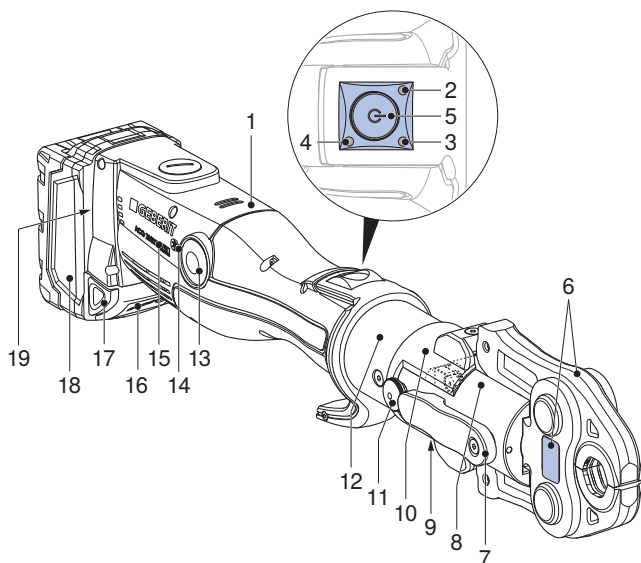

| Pos.-nr. | Omschrijving | Functie/beschrijving |
|----------|--------------|---|
| 1 | Persmachine | – |
| 2 | Rode LED | Brandt of knippert: storing → Zie "Storingen verhelpen", pagina 90 |
| 3 | Groene LED | <ul style="list-style-type: none">• Brandt: het apparaat is gereed voor gebruik.• Knippert: storing → Zie "Storingen verhelpen", pagina 90 |
| 4 | Blauwe LED | Brandt: draadloze verbinding actief (alleen bij persmachine ACO 203XLplus). |

| Pos.-nr. | Omschrijving | Functie/beschrijving |
|----------|--|--|
| 5 | Startknop | <ul style="list-style-type: none"> • Kort indrukken: activeert het apparaat vanuit rusttoestand. • Lang indrukken (> 2 sec.): start het persproces. |
| 6 | Persopzetstuk | <ul style="list-style-type: none"> • Persbek of persketting met adapter komt overeen met de diameter van de persfitting. • Persopzetstuk met waarschuwingsticker |
| 7 | Bevestigingsbout | Houdt het persopzetstuk vast |
| 8 | Rollenaandrijving | Brengt de perskracht van de persmachine over op het persopzetstuk |
| 9 | Waarschuwingsticker | <ul style="list-style-type: none"> • Waarschuwingssymbool: gevaar door wegvliegende fragmenten. • Veiligheidsinstructies: handleiding voor de inbedrijfstelling en het gebruik van het apparaat lezen. |
| 10 | Verschuifbare vingerbescherming | <p>Twee klikposities voor persopzetstukken met verschillende lengtes</p> <ul style="list-style-type: none"> • Kort persopzetstuk: naar voren schuiven, tot de vingerbescherming ineensluit. • Lang persopzetstuk: naar achteren schuiven, tot de vingerbescherming ineensluit. |
| 11 | Aanslagbout | In- en uitschakelen van de terugslagbegrenzing |
| 12 | Draaibare perskop | 180° draaibaar. Kan alleen vóór het verpersen worden gedraaid. |
| 13 | Ontlastknop | Indrukken en ingedrukt houden: onderbreekt het persproces. Rollenaandrijving gaat terug naar de uitgangspositie. |
| 14 | Symbool radio-interface | Bluetooth® ¹⁾ -radio-interface (alleen bij persmachine ACO 203XLplus). |
| 15 | Compatibiliteitskenmerk | Persopzetstukken met dit teken  en persopzetstukken met het compatibiliteitskenmerk  zijn compatibel met de persmachine. |
| 16 | Laadtoestandsindicator met testtoetsen | Geeft de laadtoestand van de accu aan. |
| 17 | Ontgrendelingstoets | Beide ontgrendelingstoetsen indrukken: accu kan eruit worden getrokken. |
| 18 | Accu | Alleen Geberit lithium-ion-accu van het type Milwaukee 18 V gebruiken. |
| 19 | Type plaatje | – |

2 / 2

¹⁾ Het merk Bluetooth® en zijn logo's zijn eigendom van Bluetooth SIG, Inc. en worden door Geberit onder licentie gebruikt.

NL Functie van de radio-interface

De persmachines met de typeaanduiding "plus" hebben een Bluetooth®-radio-interface. Samen met een mobiel eindapparaat (iOS of Android) en de NovoCheck-App (www.novopress.de) zijn de volgende functies beschikbaar:

- lezen van gegevens, bijv. aantal persingen, apparaattoestand, serienummer
- controleren van de elektronica van het apparaat
- instellen van de perspuntverlichting (indien aanwezig) en de duur tot de rusttoestand
- maken van bouwplaatsenrapporten

Om een verbinding tussen de persmachine en een eindapparaat tot stand te brengen, moet de persmachine bedrijfsklaar zijn (startknop kort indrukken, groene LED brandt, blauwe LED knippert) en moet de NovoCheck-App op het eindapparaat geïnstalleerd zijn. Bij succesvolle Bluetooth®-verbinding brandt de blauwe LED.

De blauwe LED gaat uit als er vóór de eerste persing geen verbinding met het eindapparaat kon worden gemaakt. Opnieuw verbinden is alleen mogelijk als de persmachine volledig wordt uitgeschakeld. Hiervoor moet kort de accu worden verwijderd.

Technische gegevens

| | |
|--|---|
| Bedrijfsspanning | 18 V DC |
| Accutype | Lithium-ion-accu 18 V |
| Opgenomen vermogen | 450 W |
| Beschermingsgraad | IP20 |
| Nominale kracht | 32 kN |
| Nominale gebruiksduur | 30 minuten |
| Nettogewicht (met accu) | 3,8 kg |
| Maximaal geluidssterkteniveau ¹⁾ | 89 dB(A) |
| Geluidsdrukniveau aan het oor van de gebruiker ¹⁾ | 78 dB(A) |
| Trillingsemisiewaarde ²⁾ | ≤ 2,5 m/s ² |
| Bedrijfstemperatuur | -20 – +60 °C |
| Draadloze technologie | Bluetooth® 4.0 smart |
| Frequentiebereik | 2402,0–2480,0 |
| Maximaal uitgangsvermogen | 1,8 dBm |
| Typeaanduiding | ACO203XL (ACO 203XL) / ACO203XL BT (ACO 203XLplus) |
| Fabrikant | Novopress GmbH & Co. KG, Scharnhorststrasse 1, D-41460 Neuss |

¹⁾ Meetonnauwkeurigheid van het geluidssterkteniveau en geluidsdrukniveau: 3 dB(A)

²⁾ Meetonnauwkeurigheid van de trillingsemisiewaarde: 1,5 m/s²

Opmerking: De aangegeven trillingsemisiewaarde wordt volgens een genormeerde keuringsmethode gemeten en kan ter vergelijking met andere apparaten worden gebruikt. De aangegeven trillingsemisiewaarde kan ook als een eerste inschatting van de gebruiksonderbreking worden gebruikt. De trillingsemisiewaarde kan tijdens het daadwerkelijke gebruik van het apparaat verschillen van de aangegeven waarde, afhankelijk van de manier waarop het apparaat gebruikt wordt. Afhankelijk van de feitelijke gebruiksomstandigheden (intermitterend) kan het vereist zijn veiligheidsmaatregelen vast te leggen ter bescherming van de gebruiker.

Erkende servicepunten

Adressen van erkende servicepunten kunnen bij de Geberit verkoopkantoren gevraagd worden.

Erkend servicepunt voor Duitsland

Inicom Service GmbH
Gewerbestrasse 50
DE-88636 Illmensee
Tel.: 07558-93848-100

Algemene bediening

Als de persmachine 30 seconden lang niet wordt gebruikt, wordt het in de rusttoestand geschakeld. Er brandt geen LED. Door kort indrukken van de startknop wordt de persmachine vanuit de rusttoestand geactiveerd. De persmachine is bedrijfsklaar, de groene LED brandt.

Geberit persopzetstukken gebruiken

Persopzetstukken zijn persbekken, perskettingen en adapters.

i Gebruiksaanwijzingen van de Geberit persopzetstukken in acht nemen. Persopzetstukken volgens veiligheidshoofdstuk controleren.

1 Beide ontgrendelingstoetsen van de accu indrukken en accu eruit trekken.

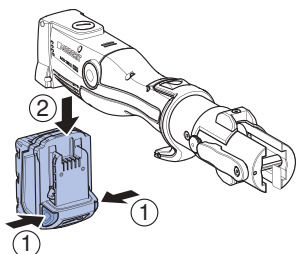

2 Bevestigingsbout 180° naar voren draaien en eruit trekken.

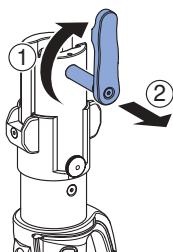

3 Persopzetstuk in de persmachine inzetten.

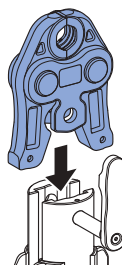

4 Bevestigingsbout er tot de aanslag in drukken en 180° naar achteren draaien.

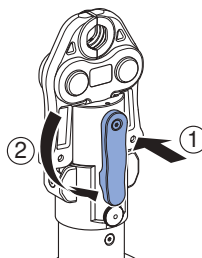

ATTENTIE**Schade aan apparatuur door verkeerde accu**

- ▶ Zorg ervoor dat uitsluitend passende Geberit lithium-ion-accu's van het type Milwaukee 18 V worden gebruikt.

- 5** Accu van onderen in de persmachine schuiven tot de accu vergrendelt.

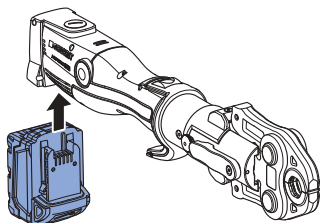
**Resultaat**

- ✓ Perstang is in rusttoestand. Er brandt geen LED.

Verschuifbare vingerbescherming instellen

Omdat de persopzetstukken verschillend van lengte zijn, heeft de persmachine een verschuifbare vingerbescherming om de vingers tegen het bekneld raken tijdens het verpersen te beschermen.

- 1** Bij korte persopzetstukken (compatibiliteit 2) de vingerbescherming tot aan de aanslag naar voren schuiven, zodat de vingerbescherming ineensluit.

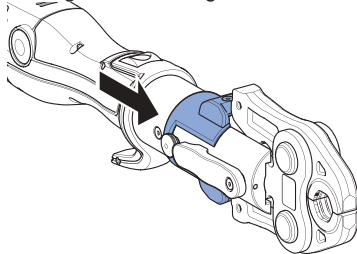

- 2** Bij lange persopzetstukken de vingerbescherming naar achteren schuiven.

NL Vergrendelbout van de terugslagbegrenzing instellen

- i** Bij het gebruik van korte persopzetstukken (compatibiliteit 2) spaart u door de terugslagbegrenzing tijd.

Voorwaarde

- Persopzetstuk is niet correct geplaatst.

- Startknop kort indrukken. Tijdens het persproces de vergrendelbout eruit trekken en 90° draaien.

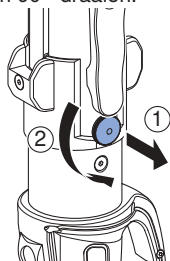

- ✓ Vergrendelbout vergrendelt in de groef.

Resultaat

- ✓ De rollenaandrijving beweegt terug naar de ingestelde vergrendelbout. De perstang is klaar voor gebruik.

Om de terugslagbegrenzing ongedaan te maken, kort op de startknop drukken, vergrendelbout eruit trekken en 90° terugdraaien.

Verpersen met Geberit persopzetstukken



WAARSCHUWING

Gevaar voor letsel door wegvliegende fragmenten

- Beschermbril en veiligheidshelm dragen.



WAARSCHUWING

Gevaar voor letsel door gebruik van verkeerde persopzetstukken.

- Alleen persopzetstukken gebruiken die overeenkomen met de diameter van de te verwerken persfittingen.



WAARSCHUWING

Brandgevaar door verhitting

- Na 30 minuten ononderbroken gebruik de persmachine minimaal 30 minuten laten afkoelen.
- Een hete persmachine niet naast licht ontvlambare materialen neerleggen of opbergen.



Persproces kan altijd worden afgebroken. → Zie Persproces afbreken.



Voor een beter bedieningsgemak kan de perskop van de persmachine vóór het verpersen in alle posities tot 180° worden gedraaid. De perskop kan alleen vóór het persproces worden gedraaid.

Voorwaarde

- Buiseinden zijn ontbraamd en schoon.
- Buisdeel en persfitting zijn volgens de montageaanwijzing van het buisleidingsysteem in elkaar gestoken.
- Persopzetstuk is correct geplaatst.
- Eventueel vingerbescherming instellen.
→ Zie "Verschuifbare vingerbescherming instellen", pagina 87

- 1** Om het apparaat uit de rusttoestand te activeren, kort op de startknop drukken.
 - ✓ De persmachine is bedrijfsklaar, de groene LED brandt.

- 2** Persopzetstuk correct op de persfitting plaatsen en niet schuin stellen. → Zie gebruiksaanwijzing van de betreffende Geberit persopzetstukken

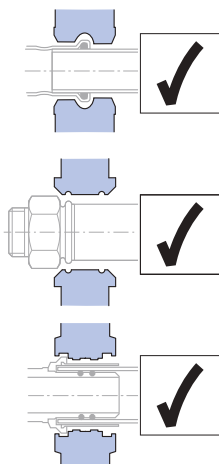

VOORZICHTIG

Gevaar om bekneld te raken

- ▶ Blijf met de handen uit de buurt van het persopzetstuk.

- 3** Startknop minimaal 2 seconden lang indrukken.
 - ✓ Het persproces verloopt na krachttherkenning automatisch, de groene LED gaat uit.

Resultaat

- ✓ Na volledig uitgevoerde persing keert de rollenaandrijving terug naar de uitgangspositie. De groene LED brandt, de perstang is weer bedrijfsklaar.

Persproces afbreken

- ▶ Ontlastknop indrukken en ingedrukt houden.

Resultaat

- ✓ De rollenaandrijving in de perstang gaat terug in de uitgangspositie. Bij een niet volledig tot stand gebrachte persverbinding moet het persproces worden herhaald. Daarbij mag het persopzetstuk niet verwijderd of verdraaid worden.

NL Storingen verhelpen

| Fout | Oorzaak | Maatregel |
|--|--|---|
| Perstang laat zich niet uit de rusttoestand activeren, er brandt geen LED. | Accu is defect. | <ul style="list-style-type: none"> ▶ Accu door Geberit lithium-ion-accu van het type Milwaukee 18 V vervangen. ▶ Defecte accu door een erkend servicepunt laten controleren. |
| | Accu is niet correct ingezet. | <ul style="list-style-type: none"> ▶ Accu inzetten. |
| | Perstang is defect. | <ul style="list-style-type: none"> ▶ Perstang door een erkend servicepunt laten controleren. |
| Groene LED knippert. | Acculading is niet voldoende. | <ul style="list-style-type: none"> ▶ Accu laden of accu door Geberit lithium-ion-accu van het type Milwaukee 18 V vervangen. |
| Rode LED knippert. | Perstang is buiten de bedrijfstemperatuur. | <ul style="list-style-type: none"> ▶ Perstang in warmere omgeving brengen resp. laten afkoelen. ▶ Perstang op de vereiste bedrijfstemperatuur brengen door enkele keren leeg te verpersen (persen zonder fitting). |
| | Verkeerde of defecte accu ingezet. | <ul style="list-style-type: none"> ▶ Accu door Geberit lithium-ion-accu van het type Milwaukee 18 V vervangen. |
| Rode LED brandt. | Apparatenfout. | <ul style="list-style-type: none"> ▶ Op startknop drukken. Als het drukken van de startknop geen succes heeft, is de perstang defect. Persmachine door een erkend servicepunt laten controleren. ▶ Persing controleren en indien nodig herhalen. |
| Perstang blijft staan en er brandt geen LED. | Accu is defect. | <ul style="list-style-type: none"> ▶ Startknop loslaten. ▶ Ontlastknop indrukken en ingedrukt houden: rollenaandrijving gaat naar uitgangspositie. ▶ Dichtheid van persfitting controleren en indien nodig persing herhalen. ▶ Accu door Geberit lithium-ion-accu van het type Milwaukee 18 V vervangen. ▶ Defecte accu door een erkend servicepunt laten controleren. |
| Rode en groene LED knipperen afwisselend. | Onderhoudsinterval is bereikt. | <ul style="list-style-type: none"> ▶ Perstang door een erkend servicepunt laten controleren. |

Onderhoud

Onderhoudsregels

| Interval | Onderhoudswerkzaamheden |
|---|--|
| Regelmatig (voor het gebruik, aan het begin van de werkdag) | <ul style="list-style-type: none"> ▶ Perstang, accu en acculader op uitwendige voor de veiligheidsrelevante gebreken en beschadigingen controleren. ▶ Persmachine reinigen en invetten. ▶ Persopzetstukken reinigen en op gebreken, met name materiaal-scheuren, controleren. ▶ Persopzetstukken invetten. → Zie gebruiksaanwijzing van de betreffende persopzetstukken. |
| Halfjaarlijks | <ul style="list-style-type: none"> ▶ Acculader door een erkend servicepunt op veiligheidsrelevante gebreken en beschadigingen laten controleren. Deze meettechnische controle vervangt echter geen specifieke nationale voorschriften en wetten, die verdere controles en onderhoudswerkzaamheden nodig kunnen maken. |
| Na uiterlijk twee jaar volgens de informatie op de serviceplakker of wanneer de rode en de groene LED afwisselend knipperen | <ul style="list-style-type: none"> ▶ Perskracht en slijtage-toestand door een erkend servicepunt laten controleren. |

Geberit persmachine reinigen en invetten



WAARSCHUWING

Gevaar voor letsel door onopzettelijk inschakelen

- ▶ Bij onderhoudswerkzaamheden aan de persmachine de accu verwijderen.

ATTENTIE

Beschadigingen aan machine door vochtigheid en natheid

- ▶ Persmachine nooit met water of andere vloeistoffen reinigen.

- 1** Beide ontgrendelingstoetsen van de accu indrukken en accu eruit trekken.

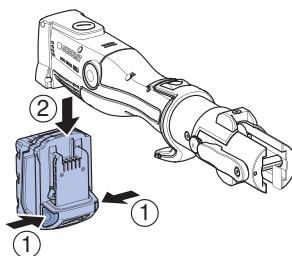

- 2** Rollenaandrijving, geleiding rollenaandrijving en bevestigingsbout van de persmachine reinigen.

- 3** Vuil afborstelen.

**VOORZICHTIG**

Bestanddelen schadelijk voor de gezondheid

- ▶ Neem de veiligheidsinstructies van de gebruikte smeermiddelen in acht.

- 4** De rollenaandrijving, de geleiding rollenaandrijving en de bevestigingsbout met een smeermiddel aanbevolen door Geberit invetten.

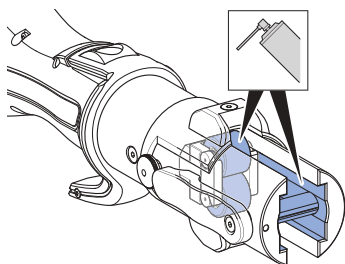

- 5** Overtollig smeermiddel met een absorberende doek afwischen.

Afvoer

Afvoer van afgedankte elektrische en elektronische apparatuur



Het symbool van de doorgekruiste afvalbak op wielen betekent dat afgedankte elektrische en elektronische apparatuur niet samen met het restafval mag worden verwijderd, maar gescheiden moet worden afgevoerd. Eindgebruikers zijn wettelijk verplicht oude apparaten in te leveren bij openbare afvalverwijderingsinstanties, bij distributeurs of bij Geberit voor correcte afvoer. Veel distributeurs van elektrische en elektronische apparatuur zijn verplicht afgedankte elektrische en elektronische apparatuur kosteloos terug te nemen. Neem voor een retourzending naar Geberit contact op met het verantwoordelijke verkoop- of servicebedrijf.

Gebruikte batterijen en accu's die niet in het oude apparaat zijn ingesloten, alsmede lampen die uit het oude apparaat kunnen worden verwijderd zonder te worden vernietigd, moeten van het oude apparaat worden gescheiden alvorens het bij een afvalverwijderingspunt in te leveren.

Als op het oude apparaat persoonsgegevens zijn opgeslagen, zijn de eindgebruikers zelf verantwoordelijk voor het wissen ervan voordat zij het apparaat bij een afvalverwijderingspunt inleveren.

Contact

Geberit International AG

Schachenstrasse 77, CH-8645 Jona

documentation@geberit.com

www.geberit.com

Verantwoordelijk voor documentatie

Jörg Schneider, Product Compliance, Geberit International AG, CH-8645 Jona

Conformiteit

Conformiteitsverklaring voor Geberit persmachines

De overeenkomstige conformiteitsverklaring wordt bij de persmachine meegeleverd. Mocht de conformiteitsverklaring ontbreken, dan kan deze bij het verantwoordelijke Geberit verkoopkantoor worden aangevraagd.



Nota sobre este documento

Las instrucciones de servicio originales están redactadas en alemán. El resto de idiomas son traducciones de las instrucciones de servicio originales.

Normas de seguridad básicas

Uso previsto

La máquina de compresión Geberit sirve exclusivamente para prensar los tubos y los pressfittings de los sistemas de compresión Geberit.

Solamente se deben utilizar los elementos sobrepuestos de compresión Geberit (mordazas de compresión, collarines de compresión, mordazas intermedias) que estén identificadas con las marcas de compatibilidad  o .

La máquina de compresión Geberit debe utilizarse exclusivamente conforme a estas instrucciones de servicio. Cualquier otro uso se considera no conforme a lo previsto y puede provocar lesiones graves o incluso la muerte.

La máquina de compresión Geberit no debe utilizarse para:

- fijación de elementos sobrepuestos de compresión de otros fabricantes
- aplicación sin elementos sobrepuestos de compresión montados

La máquina de compresión Geberit junto con los elementos sobrepuestos de compresión Geberit no debe utilizarse para:

- prensar objetos diferentes a los descritos en las instrucciones de servicio
- prensar tubos y pressfittings de otros fabricantes
- prensar los pressfittings que tengan una dimensión diferente a la del elemento sobrepuesto de compresión

Cualificación de los usuarios

Sin la formación adecuada, los usuarios no pueden reconocer ni evaluar correctamente los peligros que se derivan de la máquina de compresión Geberit. Esto puede ocasionar lesiones al propio usuario o a otras personas.

- Solo una persona con formación en instalaciones de tuberías debe utilizar la máquina de compresión Geberit.
- Los usuarios deben estar familiarizados con la normativa de seguridad específica de cada país y aplicarla.
- Los usuarios que trabajen por primera vez con la máquina de compresión Geberit deben recibir formación de un experto acerca del manejo seguro de la misma o bien realizar un cursillo especializado.

Cumplimiento de las indicaciones e instrucciones



ADVERTENCIA

Lea todas las normas de seguridad, instrucciones, ilustraciones e información técnica de las que dispone esta herramienta eléctrica.

Si no se respetan las siguientes indicaciones pueden producirse descargas eléctricas, incendios y/o lesiones de carácter grave.

- ▶ Guarde todas las normas de seguridad e indicaciones para el futuro.

Antes de la puesta en marcha, lea los siguientes documentos y cumpla con sus indicaciones:

- documento adjunto "Normas generales de seguridad para herramientas eléctricas"
- instrucciones de uso de los elementos sobrepuestos de compresión Geberit correspondientes
- instrucciones de uso del cargador de batería

ES **Prevención de peligro por elementos sobrepuestos de compresión Geberit defectuosos**

Los elementos sobrepuestos de compresión Geberit (mordazas de compresión, collarines de compresión, mordazas intermedias) están sometidos a grandes fuerzas durante el proceso de compresión y se deterioran. La aplicación de elementos sobrepuestos de compresión desgastados o dañados puede provocar lesiones graves o incluso la muerte por la proyección de fragmentos.

- Utilizar los elementos sobrepuestos de compresión únicamente en un perfecto estado técnico.
- Respetar los intervalos de mantenimiento.
- Comprobar regularmente los elementos sobrepuestos de compresión antes y después de cada utilización para determinar si presentan defectos o si están dañados. Observar si el material del contorno de compresión y de la brida presenta fisuras.
- En caso de fisuras en el material, no volver a utilizar el elemento sobrepuesto de compresión.

Evitar el daño de los elementos sobrepuestos de compresión Geberit debido a una compresión incorrecta





ADVERTENCIA

Peligro de lesiones debido a la aplicación de elementos sobrepuestos de compresión incorrectos

- ▶ Utilizar tan solo elementos sobrepuestos de compresión que correspondan al diámetro de los pressfittings que se van a utilizar.

Los elementos sobrepuestos de compresión Geberit pueden resultar dañados debido a una compresión o una aplicación incorrecta, por ejemplo, si se comprimen junto a cuerpos extraños.

- Utilizar solo elementos sobrepuestos de compresión Geberit que estén identificados con las marcas de compatibilidad  o .
- No inclinar el elemento sobrepuesto de compresión sobre el pressfitting.
- En caso de sospechar que el elemento sobrepuesto de compresión está dañado, sustituirlo y encargar su comprobación a un servicio de asistencia técnica autorizado.

Usar el equipo de protección personal

Sin un equipo de protección adecuado, las personas pueden sufrir lesiones graves o incluso la muerte por la proyección de fragmentos de los elementos sobrepuestos de compresión Geberit.

- Durante el proceso de compresión, utilizar un casco protector y unas gafas de protección.

Mantenimiento y reparaciones únicamente en servicios de asistencia técnica autorizados

Si no se efectúa un mantenimiento en las máquinas de compresión Geberit y en los elementos sobrepuestos de compresión Geberit o no se efectúa de forma profesional, estos pueden causar accidentes graves.

- Es obligatorio respetar la fecha del siguiente mantenimiento que aparece en la etiqueta adhesiva de servicio técnico.
- El mantenimiento y las reparaciones deben realizarse únicamente en servicios de asistencia técnica autorizados.
- Llevar a cabo el mantenimiento de la máquina de compresión Geberit y de los elementos sobrepuestos de compresión Geberit cumpliendo con la normativa. → Véase “Mantenimiento”, página 109.





Prevención de peligros para la salud en caso de funcionamiento permanente

Si se lleva a cabo un funcionamiento continuo, pueden excederse los valores límite de emisión de vibraciones y de ruidos y perjudicar la salud.





- Utilizar guantes protectores antivibración con acolchado de goma o espuma.
- Planificar pausas en el trabajo y actividades que no estén sometidas a vibración.
- Utilizar protector de oídos.

ES Significado de los símbolos

Símbolos que aparecen en estas instrucciones

| Símbolo | Significado |
|--|--|
|  ADVERTENCIA | Señala un peligro que puede provocar la muerte o una lesión grave si no se evita. |
|  ATENCIÓN | Señala un peligro que puede provocar lesiones si no se evita. |
| ATENCIÓN | Señala un peligro que puede provocar daños materiales si no se evita. |
|  | Indica una información importante. |
|   | Marca de compatibilidad: solo los elementos sobrepuestos de compresión que tengan esta marca son compatibles con la máquina de compresión. |

Símbolos que aparecen en la herramienta de compresión Geberit

| Símbolo | Significado |
|---|--|
|  | Peligro por proyección de fragmentos. |
|  | Leer las normas de seguridad y las instrucciones de servicio antes de la puesta en marcha y la utilización del dispositivo. |
|  | Manejo del pasador de sujeción |
|  | Etiqueta adhesiva de servicio técnico: indica cuándo debe realizarse el próximo mantenimiento. |
|  | Marca de compatibilidad: solo los elementos sobrepuestos de compresión que tengan esta marca son compatibles con la máquina de compresión. |

ES Descripción del producto

Construcción y función

La herramienta de compresión Geberit ACO 203XL/ACO 203XLplus consta de:

- máquina de compresión con instrucciones de servicio
- mordaza de compresión con marca de compatibilidad o mordaza intermedia y collarín de compresión con marca de compatibilidad
- batería y cargador de batería con instrucciones de servicio
- documento "Normas generales de seguridad para herramientas eléctricas"
- maletín de transporte

El equipamiento puede variar en función del volumen de suministro.

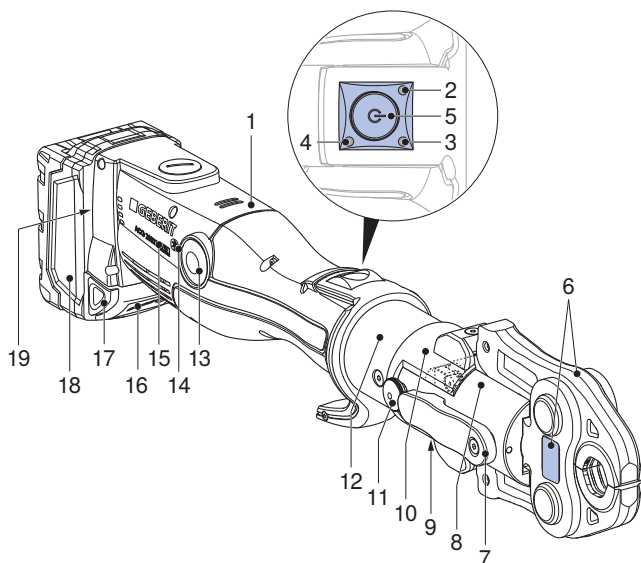

| N.º posición | Denominación | Función/descripción |
|--------------|-----------------------|--|
| 1 | Máquina de compresión | — |
| 2 | LED rojo | Se enciende o parpadea: fallo → Véase "Solución de fallos", página 108 |
| 3 | LED verde | <ul style="list-style-type: none">• Encendido: el dispositivo está listo para el uso.• Parpadea: fallo → Véase "Solución de fallos", página 108 |
| 4 | LED azul | Encendido: conexión por radio activa (solo con la máquina de compresión ACO 203XLplus). |

| N.º posición | Denominación | Función/descripción |
|--------------|--|--|
| 5 | Botón de accionamiento | <ul style="list-style-type: none"> Pulsación breve: activa el dispositivo desde el modo de reposo. Mantener pulsado (>2 s): inicia el proceso de compresión. |
| 6 | Elemento sobrepuesto de compresión | <ul style="list-style-type: none"> Mordaza de compresión o collarín de compresión con mordaza intermedia y el mismo diámetro del pressfitting. Elemento sobrepuesto de compresión con etiqueta adhesiva de advertencia |
| 7 | Pasador de sujeción | Sostiene el elemento sobrepuesto de compresión |
| 8 | Unidad de rodillos | Transmite la fuerza de compresión de la máquina de compresión al elemento sobrepuesto de compresión |
| 9 | Etiqueta adhesiva de advertencia | <ul style="list-style-type: none"> Símbolo de advertencia: peligro por proyección de fragmentos. Norma de seguridad: leer las instrucciones de servicio antes de la puesta en marcha y la utilización del dispositivo. |
| 10 | Protección para dedos deslizante | <p>Dos posiciones de fijación para los elementos sobrepuestos de compresión con diferentes longitudes</p> <ul style="list-style-type: none"> Elemento sobrepuesto de compresión corto: deslizar hacia delante, hasta fijar la protección para dedos. Elemento sobrepuesto de compresión largo: deslizar hacia atrás, hasta fijar la protección para dedos. |
| 11 | Perno de retención | Activa y desactiva el límite de la carrera de retroceso |
| 12 | Cabezal de compresión giratorio | Orientable a 180°. Solo puede girarse antes del prensado. |
| 13 | Botón de desbloqueo | Pulsar y mantener pulsado: interrumpe el proceso de compresión. La unidad de rodillos regresa a la posición de inicio. |
| 14 | Símbolo interfaz de radio | Interfaz de radio Bluetooth® ¹⁾ (solo con la máquina de compresión ACO 203XLplus). |
| 15 | Marca de compatibilidad | Los elementos sobrepuestos de compresión con esta marca [2XL] y los elementos sobrepuestos de compresión con la marca de compatibilidad [2] son compatibles con la máquina de compresión. |
| 16 | Indicador del estado de carga con pulsador de prueba | Muestra el estado de carga de la batería. |
| 17 | Pulsadores de desbloqueo | Pulsar los dos pulsadores de desbloqueo: la batería se puede extraer. |
| 18 | Batería | Utilizar solo baterías de iones de litio Geberit de la serie Milwaukee 18 V. |
| 19 | Adhesivo con las especificaciones | – |

¹⁾ La marca Bluetooth® y sus logos son propiedad de Bluetooth SIG, Inc. y Geberit lo utiliza bajo licencia. 2 / 2

ES Función de la interfaz de radio

Las máquinas de compresión con la denominación de tipo "plus" cuentan con interfaz de radio Bluetooth®. Con un terminal móvil (iOS o Android) y la NovoCheck-App (www.novopress.de) están disponibles las siguientes funciones:

- lectura de datos, p. ej. número de compresiones, estado de los dispositivos, números de serie
- comprobación del control electrónico de los dispositivos
- ajuste de la iluminación del punto de compresión (si lo hubiese) y de la duración hasta el modo de reposo
- creación de informes de obra

Para establecer una conexión entre la máquina de compresión y un terminal, la máquina de compresión debe estar lista para funcionar (pulsar brevemente el botón de accionamiento, se ilumina el LED verde y el LED azul parpadea) y la NovoCheck-App debe estar instalada en el terminal. Si la conexión Bluetooth® se ha realizado correctamente, el LED azul se ilumina sin parpadear.

Si no se ha podido establecer la conexión con el terminal antes de la primera compresión, el LED azul se apaga. Solo es posible realizar una nueva conexión si la máquina de compresión está completamente desconectada. Para ello, se debe retirar brevemente la batería.

Información técnica

| | |
|--|---|
| Tensión de funcionamiento | 18 V CC |
| Tipo de batería | Batería de iones de litio 18 V |
| Consumo de potencia | 450 W |
| Grado de protección | IP20 |
| Fuerza nominal | 32 kN |
| Tiempo de funcionamiento estimado | 30 min |
| Peso neto (con batería) | 3,8 kg |
| Nivel de fuerza acústica máximo ¹⁾ | 89 dB (A) |
| Nivel de intensidad sonora al oído del usuario ¹⁾ | 78 dB (A) |
| Valor de la emisión de vibraciones ²⁾ | ≤2,5 m/s ² |
| Temperatura de servicio | -20 – +60 °C |
| Tecnología por radio | Bluetooth® 4.0 smart |
| Rango de frecuencia | 2402,0–2480,0 |
| Potencia máxima de salida | 1,8 dBm |
| Denominación del tipo | ACO203XL (ACO 203XL)/ACO203XL BT (ACO 203XLplus) |
| Fabricante | Novopress GmbH & Co. KG, Scharnhorststrasse 1, D-41460 Neuss (Alemania) |

¹⁾ Incertidumbre de medición del nivel de fuerza acústica y del nivel de presión acústica: 3 dB (A)

²⁾ Incertidumbre de medición del valor de emisión de vibraciones: 1,5 m/s²

Nota: El valor de la emisión de vibraciones indicado se ha medido conforme a un procedimiento de verificación normalizado y puede consultarse para compararlo con otros dispositivos. El valor de la emisión de vibraciones indicado también puede utilizarse para realizar una valoración preliminar de la interrupción de utilización. En función del uso que se haga del dispositivo, durante el uso real del mismo, el valor de la emisión de vibraciones podrá diferir del valor indicado. Dependiendo de las condiciones reales de uso (servicio periódico) puede ser necesario fijar unas medidas de seguridad para la protección de la persona encargada del manejo.

Servicios de asistencia técnica autorizados

Pueden pedirse las direcciones de los servicios de asistencia técnica autorizados a las empresas distribuidoras de Geberit.

Servicio de asistencia técnica autorizado para Alemania

Inicom Service GmbH
Gewerbestrasse 50
DE-88636 Illmensee
Tel.: 07558-93848-100

Información general sobre el manejo

Si la máquina de compresión deja de utilizarse durante 30 minutos, pasa al modo de reposo. Ningún LED está encendido. Pulsando brevemente el botón de accionamiento se vuelve a activar el dispositivo desde el modo de reposo. El dispositivo está listo para el funcionamiento cuando se enciende el LED verde.

Insertar los elementos sobrepuestos de compresión Geberit

Los elementos sobrepuestos de compresión son las mordazas de compresión, los collarines de compresión y las mordazas intermedias.

i Tener en cuenta las instrucciones de uso de los elementos sobrepuestos de compresión Geberit. Comprobar los elementos sobrepuestos de compresión conforme a lo indicado en el capítulo de seguridad.

1 Apretar los dos pulsadores de desbloqueo de la batería y extraerla.

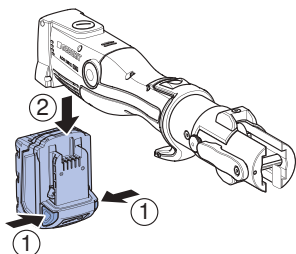

2 Girar el pasador de sujeción 180° hacia delante y extraerlo.

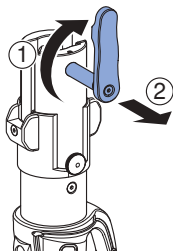

3 Insertar el elemento sobrepuesto de compresión en la máquina de compresión.

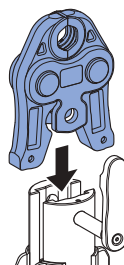

4 Insertar el pasador de sujeción hasta el tope y girarlo 180° hacia atrás.

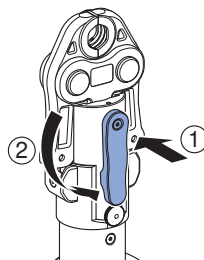

ATENCIÓN**Daños en el aparato por batería errónea**

- ▶ Asegurarse de que se estén utilizando baterías de iones de litio Geberit de la serie Milwaukee 18 V adecuadas.

- 5** Introducir la batería en la máquina de compresión desde abajo hasta que quede encajada.

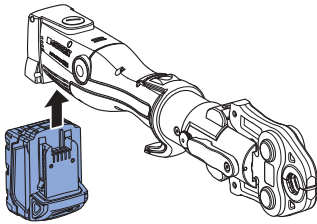
**Resultado**

- ✓ La herramienta de compresión se encuentra en modo de reposo. Ningún LED está encendido.

Ajustar la protección para dedos deslizante

Puesto que los elementos sobrepuestos de compresión tienen diferentes longitudes, la máquina de compresión dispone de una protección para dedos deslizante para evitar el aplastamiento de los mismos durante el prensado.

- 1** En el caso de los elementos sobrepuestos de compresión cortos (compatibilidad 2), deslizar la protección para dedos hacia delante hasta que llegue al toque y quede encajada.

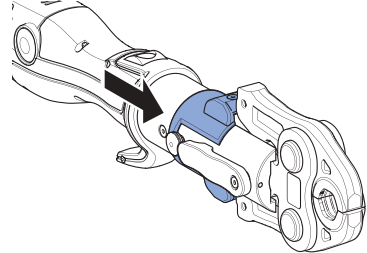

- 2** En el caso de los elementos sobrepuestos de compresión largos, deslizar el protector para dedos hacia atrás.

ES Ajustar el perno de retención del límite de la carrera de retroceso

- i** En caso de utilizar elementos sobrepuestos de compresión cortos (compatibilidad 2), el límite de la carrera de retroceso permite ahorrar tiempo.

Prerrequisito

- El elemento sobrepuesto de compresión no se ha introducido correctamente.

- ▶ Pulsar brevemente el botón de accionamiento. Sacar el perno de retención durante el proceso de compresión y girarlo 90°.

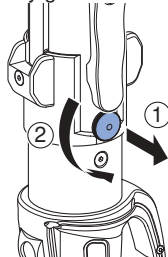

- ✓ Introducir el perno de retención en la ranura.

Resultado

- ✓ La unidad de rodillos retrocede hasta el perno de retención colocado. La herramienta de compresión está lista para funcionar.

Para anular el límite de la carrera de retroceso, pulsar el botón de accionamiento brevemente, sacar el perno de retención y volver a girarlo 90°.

Prensado con los elementos sobrepuestos de compresión Geberit



ADVERTENCIA

Peligro de lesiones por fragmentos que salen proyectados

- ▶ Utilizar gafas de protección y casco protector.



ADVERTENCIA

Peligro de lesiones debido a la aplicación de elementos sobrepuestos de compresión incorrectos

- ▶ Utilizar tan solo elementos sobrepuestos de compresión que correspondan al diámetro de los pressfittings que se van a utilizar.



ADVERTENCIA

Peligro de incendio por sobrecalentamiento

- ▶ Después de 30 minutos de funcionamiento ininterrumpido, dejar enfriar la máquina de compresión durante al menos 30 minutos.
- ▶ No depositar ni conservar la máquina de compresión caliente al lado de materiales fácilmente inflamables.



El proceso de compresión puede interrumpirse en cualquier momento.
→ Véase Interrumpir el proceso de compresión.



Para mejorar el manejo, el cabezal de compresión de la máquina de compresión puede girarse hasta 180° en todas las posiciones antes del prensado. Dicho cabezal solo puede girarse antes del proceso de compresión.

Prerrequisito

- Los extremos del tubo están desbarbados y limpios.
- El tubo y el pressfitting están ensamblados de acuerdo con las instrucciones de montaje del sistema de tuberías.
- El elemento sobrepuesto de compresión se ha introducido correctamente.
- Ajustar la protección para dedos si es necesario. → Véase “Ajustar la protección para dedos deslizante”, página 105

- 1** Para activar el dispositivo a partir del modo de reposo, pulsar brevemente el botón de accionamiento.
 - ✓ El dispositivo está listo para el funcionamiento cuando se enciende el LED verde.

- 2** Colocar el elemento sobrepuesto de compresión correctamente sobre el pressfitting y no ladear. → Véanse las instrucciones de uso de los elementos sobrepuestos de compresión Geberit correspondientes

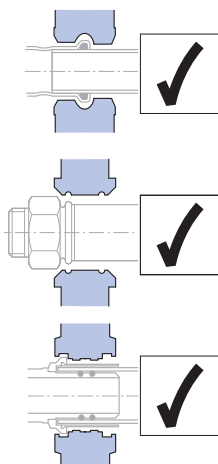

ATENCIÓN

Peligro de aplastamiento

- ▶ Mantener las manos alejadas del elemento sobrepuesto de compresión.

- 3** Pulsar el botón de accionamiento durante al menos 2 segundos.
 - ✓ El proceso de compresión se ejecuta automáticamente después de la sensación de fuerza, el LED verde se apaga.

Resultado

- ✓ Una vez se haya realizado por completo la compresión, la unidad de rodillos se desplaza a la posición de inicio. El LED verde se enciende, la herramienta de compresión está de nuevo lista para el funcionamiento.

Interrumpir el proceso de compresión

- ▶ Pulsar y mantener pulsado el botón de desbloqueo.

Resultado

- ✓ La unidad de rodillos de la herramienta de compresión regresa a la posición de inicio. Para establecer por completo una unión por compresión, debe repetirse el proceso de compresión. Para ello, el elemento sobrepuesto de compresión no se debe retirar ni girar.

ES Solución de fallos

| Error | Causa | Medida |
|---|---|--|
| La herramienta de compresión no puede activarse desde el modo de reposo, y no se enciende ningún LED. | La batería está defectuosa. | <ul style="list-style-type: none"> ▶ Sustituir la batería por una batería de iones de litio Geberit de la serie Milwaukee 18 V. ▶ Encargar a un servicio de asistencia técnica autorizado la comprobación de la batería defectuosa. |
| | La batería no está bien insertada. | <ul style="list-style-type: none"> ▶ Insertar la batería. |
| | La herramienta de compresión está defectuosa. | <ul style="list-style-type: none"> ▶ Encargar la comprobación de la herramienta de compresión a un servicio de asistencia técnica autorizado. |
| El LED verde parpadea. | La carga de la batería es insuficiente. | <ul style="list-style-type: none"> ▶ Cargar la batería o sustituirla por una batería de iones de litio Geberit de la serie Milwaukee 18 V. |
| El LED rojo parpadea. | La herramienta de compresión se encuentra a una temperatura diferente a la temperatura de servicio. | <ul style="list-style-type: none"> ▶ Colocar la herramienta de compresión en un entorno más cálido o dejarla enfriar. ▶ Hacer que la herramienta de compresión alcance la temperatura de servicio necesaria mediante varias compresiones en vacío (compresiones sin accesorio). |
| | Se ha insertado una batería incorrecta o defectuosa. | <ul style="list-style-type: none"> ▶ Sustituir la batería por una batería de iones de litio Geberit de la serie Milwaukee 18 V. |
| El LED rojo está encendido. | Error de la máquina. | <ul style="list-style-type: none"> ▶ Pulsar el botón de accionamiento. Si pulsar el botón de accionamiento no da resultado, significa que la herramienta de compresión está defectuosa. Encargar la comprobación de la máquina de compresión a un servicio de asistencia técnica autorizado. ▶ Comprobar y, dado el caso, repetir la compresión. |
| La herramienta de compresión se apaga y ningún LED está encendido. | La batería está defectuosa. | <ul style="list-style-type: none"> ▶ Soltar el botón de accionamiento. ▶ Pulsar y mantener pulsado el botón de desbloqueo: la unidad de rodillos se desplaza a la posición de inicio. ▶ Comprobar la estanqueidad del pressfitting y, dado el caso, repetir la compresión. ▶ Sustituir la batería por una batería de iones de litio Geberit de la serie Milwaukee 18 V. ▶ Encargar a un servicio de asistencia técnica autorizado la comprobación de la batería defectuosa. |
| El LED rojo y el verde parpadean alternativamente. | Se ha alcanzado el intervalo de mantenimiento. | <ul style="list-style-type: none"> ▶ Encargar la comprobación de la herramienta de compresión a un servicio de asistencia técnica autorizado. |

Mantenimiento

Normas de mantenimiento

| Intervalo | Trabajo de mantenimiento |
|---|---|
| Periódicamente (antes de la utilización, al comienzo de la jornada laboral) | <ul style="list-style-type: none"> ▶ Comprobar si la herramienta de compresión, la batería y el cargador presentan defectos y daños exteriores relevantes para la seguridad. ▶ Limpiar y engrasar la máquina de compresión. ▶ Limpiar los elementos sobrepuestos de compresión y comprobar si tienen defectos, en especial fisuras en el material. ▶ Engrasar los elementos sobrepuestos de compresión. → Véanse las instrucciones de uso de los elementos sobrepuestos de compresión correspondientes. |
| Semestralmente | <ul style="list-style-type: none"> ▶ Encargar a un servicio de asistencia técnica autorizado la comprobación del cargador de batería para determinar si existen defectos y daños relevantes para la seguridad. Esta comprobación de medición no sustituye a la normativa y legislación nacionales, que pueden precisar otras comprobaciones y trabajos de mantenimiento adicionales. |
| Tras un máximo de dos años según las indicaciones de la etiqueta adhesiva de servicio técnico o cuando los LED rojo y verde parpaddeen alternativamente | <ul style="list-style-type: none"> ▶ Mandar comprobar la fuerza de compresión y el estado de desgaste por un servicio de asistencia técnica autorizado. |

Limpiar y engrasar la máquina de compresión de Geberit



ADVERTENCIA

Peligro de lesiones por un encendido no intencionado

- ▶ Antes de realizar cualquier trabajo de mantenimiento en la máquina de compresión, retirar la batería.

ATENCIÓN

Daños en la máquina causados por la humedad

- ▶ No limpiar nunca la máquina de compresión con agua u otros líquidos.

- 1 Apretar los dos pulsadores de desbloqueo de la batería y extraerla.

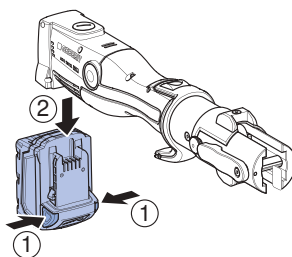

- 2 Limpiar la unidad de rodillos, la guía de la unidad de rodillos y el pasador de sujeción de la máquina de compresión.
- 3 Limpiar la suciedad con un pincel.



ATENCIÓN

Componentes nocivos para la salud

- Tener en cuenta las normas de seguridad del lubricante utilizado.

- 4 Lubricar la unidad de rodillos, la guía de la unidad de rodillos y el pasador de sujeción con un lubricante recomendado por Geberit.

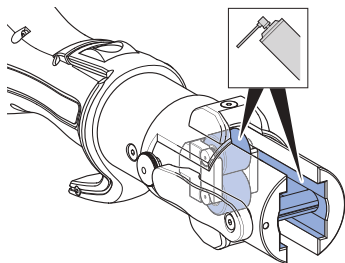

- 5 Limpiar el exceso de lubricante con un paño absorbente.

Eliminación de desechos

Eliminación de residuos de aparatos eléctricos y electrónicos



El símbolo del cubo de basura con ruedas tachado significa que los residuos de aparatos eléctricos y electrónicos no deben eliminarse con los residuos de la basura doméstica, sino que deben eliminarse por separado. Los usuarios finales están legalmente obligados a devolver los aparatos usados a las autoridades públicas de eliminación de residuos, a los distribuidores o a Geberit para su correcta eliminación. Muchos distribuidores de aparatos eléctricos y electrónicos están obligados a recoger gratuitamente los residuos de aparatos eléctricos y electrónicos. Para una devolución a Geberit, póngase en contacto con la empresa de distribución o de servicios responsable.

Las baterías y los acumuladores usados que no estén encerrados en el aparato usado, así como las lámparas que puedan extraerse del aparato usado sin dañarlas, deben separarse del aparato usado antes de entregarlo a un punto de eliminación.

Si se almacenan datos personales en el aparato usado, los propios usuarios finales son los responsables de borrarlos antes de entregarlos a un punto de eliminación.

Contacto

Geberit International AG

Schachenstrasse 77, CH-8645 Jona

documentation@geberit.com

www.geberit.com

Encargado de la documentación

Jörg Schneider, Product Compliance, Geberit International AG, CH-8645 Jona

Conformidad

Declaración de conformidad para máquinas de compresión de Geberit

La correspondiente declaración de conformidad se entrega junto a la máquina de compresión. Si la declaración de conformidad no viniera incluida, esta puede solicitarse a la empresa distribuidora de Geberit autorizada.



Indicação relativa a este documento

As instruções de operação originais foram elaboradas em alemão. Nos restantes idiomas, encontram-se traduções das instruções de operação originais.

Instruções básicas de segurança

Aplicação adequada

A máquina de compressão Geberit serve exclusivamente para comprimir tubos e uniões de compressão dos sistemas de compressão Geberit.

Para o efeito, só podem ser usados acessórios de compressão Geberit (mandíbulas, colares de compressão, adaptadores para colar de compressão) identificados com a marca de compatibilidade  ou .

A máquina de compressão Geberit é adequada exclusivamente para a aplicação em conformidade com as presentes instruções de operação. Qualquer outra aplicação é considerada incorreta, podendo causar ferimentos graves ou fatais.

A máquina de compressão Geberit é adequada para:

- suporte de acessórios de compressão de outros fabricantes
- aplicação sem os acessórios de compressão montados

A máquina de compressão Geberit em combinação com acessórios de compressão Geberit não é adequada para:

- compressão de outros objetos que não os descritos nas instruções de operação
- compressão de tubos e uniões de compressão de outros fabricantes
- compressão de uniões de compressão com uma dimensão diferente da do acessório de compressão

Qualificação dos utilizadores

Sem formação adequada, os utilizadores não são capazes de reconhecer e avaliar corretamente os perigos provenientes da máquina de compressão Geberit, podendo causar ferimentos graves a si ou a terceiros.

- A máquina de compressão Geberit só pode ser utilizada por pessoas especializadas em instalações de tubagens.
- É necessário que os utilizadores estejam familiarizados com as normas de segurança específicas do país e as apliquem.
- Os utilizadores que trabalhem pela primeira vez com a máquina de compressão Geberit têm de ser instruídos por um técnico acerca do manuseamento seguro da mesma ou participar numa formação técnica.

Cumprimento das indicações e instruções



AVISO

Leia todas as indicações de segurança, instruções, figuras e os dados técnicos fornecidos com esta ferramenta elétrica.

Qualquer negligência no cumprimento das instruções que se seguem pode levar a eletrocussão, incêndio e/ou ferimentos graves.

- ▶ Conservar todas as instruções e indicações de segurança para o futuro.

Antes da colocação em funcionamento, ler e respeitar os seguintes documentos:

- documento “Indicações gerais de segurança para ferramentas elétricas” fornecido
- instruções de utilização dos respetivos acessórios de compressão Geberit
- instruções de utilização do carregador de bateria

PT Evitar perigo resultante de acessórios de compressão Geberit danificados

Durante o processo de compressão, os acessórios de compressão Geberit (mandíbulas, colares de compressão, adaptadores para colar de compressão) estão sujeitos a forças elevadas e a desgaste. A aplicação de acessórios de compressão gastos ou danificados pode causar ferimentos graves ou fatais devido a fragmentos expelidos.

- Apenas utilizar os acessórios de compressão se estiverem em perfeito estado de funcionamento.
- Respeitar os intervalos de manutenção.
- Verificar regularmente os acessórios de compressão quanto a falhas e danos antes e após cada utilização. Verificar quanto a fraturas no molde de compressão e no flange.
- Em caso de fraturas, não utilizar mais o acessório de compressão completo.

Evitar danos nos acessórios de compressão Geberit devido a compressão incorreta



AVISO

Perigo de ferimentos devido à aplicação de acessórios de compressão incorretos

- ▶ Utilizar exclusivamente acessórios de compressão que coincidam com o diâmetro das uniões de compressão a processar.

Os acessórios de compressão Geberit podem ficar danificados no caso de uma compressão ou aplicação incorreta, como por exemplo, a compressão de corpos estranhos.

- Utilizar exclusivamente acessórios de compressão Geberit identificados com a marca de compatibilidade **[2]** ou **[2XL]**.
- Não torcer o acessório de compressão na união de compressão.
- Em caso de suspeita de danos no acessório de compressão, substituí-lo e solicitar a verificação do acessório danificado numa empresa especializada e devidamente autorizada.

Utilizar equipamento de proteção individual

Sem o equipamento de proteção adequado, podem ocorrer ferimentos graves ou fatais devido a fragmentos expelidos dos acessórios de compressão Geberit.

- Utilizar capacete e óculos de proteção durante o processo de compressão.

Realizar a manutenção e as reparações apenas em empresas especializadas

As máquinas de compressão Geberit e os acessórios de compressão Geberit sem manutenção ou submetidos a uma manutenção incorreta podem causar acidentes graves.

- Respeitar obrigatoriamente a data da próxima manutenção indicada na vinheta de serviço.
- Mandar realizar a manutenção e as reparações apenas em empresas especializadas e devidamente autorizadas.
- Efetuar a manutenção adequada da máquina de compressão Geberit e dos acessórios de compressão Geberit. → Consultar "Manutenção", página 127.





Evitar riscos de saúde no caso de funcionamento permanente

Em caso de funcionamento contínuo, os valores limite para a emissão de vibrações e a poluição sonora podem ser excedidos, causando danos à saúde.





- Utilizar luvas protetoras de vibrações com acolchoado de borracha ou espuma.
- Planejar pausas e atividades que não estejam sujeitas a vibrações.
- Utilizar proteção auricular.

PT Explicação dos símbolos

Símbolos nas instruções

| Símbolo | Significado |
|--|--|
|  AVISO | Identifica um perigo que pode resultar em morte ou ferimentos graves caso não seja evitado. |
|  CUIDADO | Identifica um perigo que pode resultar em ferimentos caso não seja evitado. |
| ATENÇÃO | Identifica um perigo que pode resultar em danos materiais caso não seja evitado. |
|  | Adverte para uma informação importante. |
|   | Marca de compatibilidade: os acessórios de compressão com uma destas marcas são compatíveis com a máquina de compressão. |

Símbolos no equipamento de compressão Geberit

| Símbolo | Significado |
|---|---|
|  | Perigo no caso de fragmentos expelidos. |
|  | Ler as indicações de segurança e as instruções de operação antes da colocação em funcionamento e da utilização do aparelho. |
|  | Operação do pino de fixação |
|  | Vinheta de serviço: indica a data da próxima manutenção. |
|  | Marca de compatibilidade: os acessórios de compressão com uma destas marcas são compatíveis com a máquina de compressão. |

PT Descrição do produto

Estrutura e função



O equipamento de compressão Geberit ACO 203XL / ACO 203XLplus é composto por:

- máquina de compressão com instruções de operação
- mandíbulas com marca de compatibilidade ou adaptadores para colar de compressão e colares de compressão com marca de compatibilidade
- bateria e carregador de bateria com instruções de operação
- documento “Instruções gerais de segurança para ferramentas elétricas”
- caixa de transporte

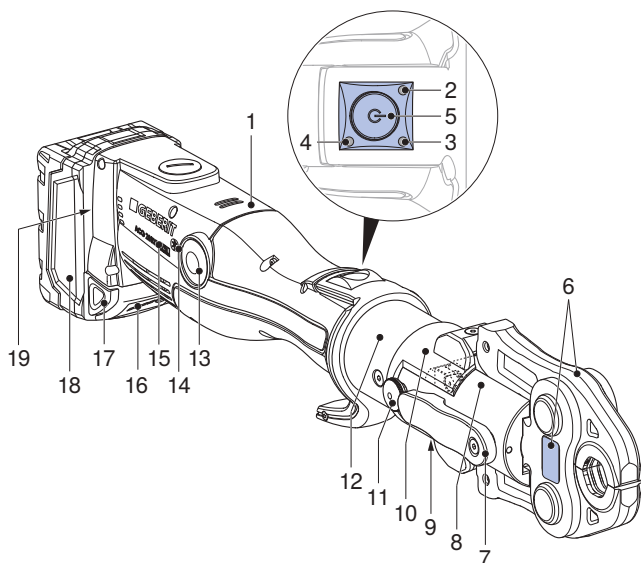
O equipamento pode variar de acordo com o fornecimento.



| Pos. n° | Denominação | Função/descrição |
|---------|-----------------------|---|
| 1 | Máquina de compressão | — |
| 2 | LED vermelho | Aceso ou a piscar: falha → Consultar "Eliminar falhas", página 126 |
| 3 | LED verde | <ul style="list-style-type: none">• Aceso: o aparelho está operacional.• A piscar: falha → Consultar "Eliminar falhas", página 126 |
| 4 | LED azul | Aceso: ligação via rádio ativa (apenas com a máquina de compressão ACO 203XLplus). |

| Pos. n° | Denominação | Função/descrição |
|---------|---|--|
| 5 | Botão de arranque | <ul style="list-style-type: none"> • Premir brevemente: ativa o aparelho a partir do estado de repouso. • Premir prolongadamente (> 2 s): inicia o processo de compressão. |
| 6 | Acessório de compressão | <ul style="list-style-type: none"> • A mandíbula ou o colar de compressão com adaptador para colar de compressão corresponde ao diâmetro da união de compressão. • Acessório de compressão com autocolante de advertência |
| 7 | Pino de fixação | Fixa o acessório de compressão |
| 8 | Acionamento de rolos | Transmite a força de compressão da máquina de compressão para o acessório de compressão |
| 9 | Autocolante de advertência | <ul style="list-style-type: none"> • Símbolo de advertência: perigo no caso de fragmentos expelidos. • Instruções de segurança: ler as instruções de operação antes da colocação em funcionamento e da utilização do aparelho. |
| 10 | Proteção de dedos regulável | <p>Duas posições de encaixe para acessórios de compressão com comprimentos diferentes</p> <ul style="list-style-type: none"> • Acessório de compressão curto: empurrar para a frente, até a proteção de dedos engatar. • Acessório de compressão longo: empurrar para trás, até a proteção de dedos engatar. |
| 11 | Perno de retenção | Ativação e desativação da limitação do curso de retorno |
| 12 | Cabeça de suporte da mandíbula giratória | Pode ser rodada 180°. Só é possível rodá-la antes da compressão. |
| 13 | Botão de alívio de pressão | Premir e manter premido: interrompe o processo de compressão. O acionamento de rolos recua até à posição inicial. |
| 14 | Símbolo de interface de rádio | Interface de rádio Bluetooth® ¹⁾ (apenas com a máquina de compressão ACO 203XLplus). |
| 15 | Marca de compatibilidade | Os acessórios de compressão com esta marca  e os acessórios de compressão com a marca de compatibilidade  são compatíveis com a máquina de compressão. |
| 16 | Indicação do estado de carga com botão de teste | Indica o estado da carga da bateria. |
| 17 | Botões de desbloqueio | Pressionar ambos os botões de desbloqueio para dentro: a bateria pode ser retirada. |
| 18 | Bateria | Utilizar exclusivamente bateria de íões de lítio (recarregável) Geberit do tipo Milwaukee 18 V. |
| 19 | Placa de tipo | – |

2 / 2

¹⁾ A marca Bluetooth® e os seus logótipos são propriedade da Bluetooth SIG, Inc. e são utilizados pela Geberit sob licença.

PT **Função da interface de rádio**

As máquinas de compressão com a designação de tipo “plus” possuem uma interface de rádio Bluetooth®. Em combinação com um equipamento móvel (iOS ou Android) e a NovoCheck-App (www.novopress.de), encontram-se disponíveis as seguintes funções:

- leitura de dados, por ex., número de compressões, estado do aparelho, número de série
- verificação da eletrónica do aparelho
- ajuste da iluminação do local de compressão (se disponível) e duração até ao estado de repouso
- elaboração de relatórios do local de construção

Para estabelecer a ligação entre a máquina de compressão e o dispositivo, a máquina de compressão deve estar operacional (premir brevemente o botão de arranque, LED verde acende, LED azul pisca) e a NovoCheck-App deve estar instalada no dispositivo. Em caso de ligação Bluetooth® bem-sucedida, o LED azul acende.

Caso não tenha sido possível estabelecer a ligação com o dispositivo antes da primeira compressão, o LED azul apaga-se. Apenas é possível voltar a estabelecer a ligação desligando a máquina de compressão por completo. Para tal, é necessário remover a bateria durante breves instantes.

Dados técnicos

| | |
|---|---|
| Corrente | 18 V CC |
| Tipo de acumulador | Bateria de íões de lítio (recarregável) de 18 V |
| Consumo de energia | 450 W |
| Nível de proteção | IP20 |
| Força nominal | 32 kN |
| Duração de funcionamento nominal | 30 minutos |
| Peso líquido (com pilha recarregável) | 3,8 kg |
| Nível de potência sonora máximo ¹⁾ | 89 dB(A) |
| Nível de pressão sonora no ouvido do utilizador ¹⁾ | 78 dB(A) |
| Valor de vibração ²⁾ | ≤ 2,5 m/s ² |
| Temperatura de funcionamento | -20—+60 °C |
| Tecnologia sem fios | Bluetooth® 4.0 smart |
| Intervalo de frequência | 2402,0—2480,0 |
| Potência de saída máxima | 1,8 dBm |
| Designação de tipo | ACO203XL (ACO 203XL) / ACO203XL BT (ACO 203XLplus) |
| Fabricante | Novopress GmbH & Co. KG, Scharnhorststrasse 1, D-41460 Neuss |

¹⁾ Incerteza de medição do nível de potência e de pressão sonora: 3 dB(A)

²⁾ Incerteza de medição do valor de vibração: 1,5 m/s²

Aviso: O valor de vibração indicado é medido de acordo com um processo de verificação normalizado e pode ser consultado para comparação com outros aparelhos. O valor de vibração indicado pode ainda ser utilizado para uma avaliação preliminar da interrupção de utilização. Dependendo do modo como o aparelho é utilizado, o valor de vibração pode divergir do indicado, durante a utilização efetiva do aparelho. Conforme as condições reais de utilização (operação intermitente), pode ser necessário definir medidas de segurança para a proteção do operador.

Empresas especializadas e devidamente autorizadas

Os endereços das oficinas especializadas devidamente autorizadas podem ser obtidos junto dos representantes de vendas da Geberit.

Empresa especializada e devidamente autorizada para a Alemanha

Inicom Service GmbH
Gewerbestrasse 50
DE-88636 Illmensee
Tel.: 07558-93848-100

Operação geral

Se a máquina de compressão não for utilizada durante 30 segundos, comuta para o estado de repouso. Não se acende nenhum LED. Ao premir brevemente o botão de arranque, o aparelho é reativado a partir do estado de repouso. O aparelho fica operacional e o LED verde acende-se.

Inserir acessórios de compressão Geberit

Os acessórios de compressão são as mandíbulas, os colares de compressão e os adaptadores para colar de compressão.

i Respeitar as instruções de utilização dos acessórios de compressão Geberit. Verificar os acessórios de compressão de acordo com o capítulo de segurança.

- 1 Premir os dois botões de desbloqueio da bateria e removê-la.

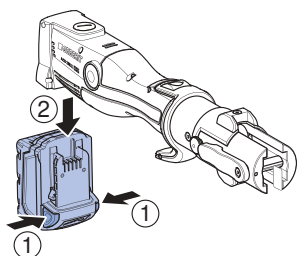

- 2 Girar o pino de fixação 180° para a frente e retirá-lo.

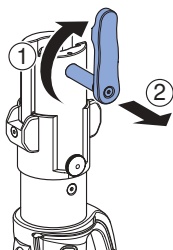

- 3 Inserir o acessório de compressão na máquina de compressão.

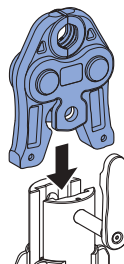

- 4 Introduzir o pino de fixação até ao batente e girá-lo 180° para trás.

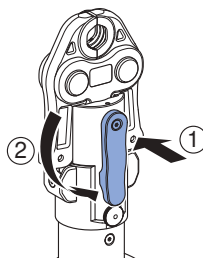

ATENÇÃO

Danos nos aparelhos resultantes de uma bateria incorreta

- ▶ Certificar-se de que são utilizadas exclusivamente baterias de íões de lítio Geberit do tipo Milwaukee 18 V.

- 5** Introduzir a bateria, pelo lado de baixo, na máquina de compressão, até engatar.

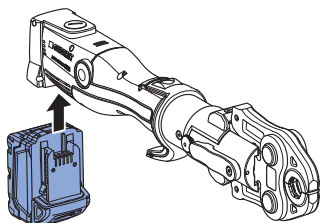

Resultado

- ✓ O equipamento de compressão encontra-se no estado de repouso. Não se acende nenhum LED.

Ajustar a proteção de dedo regulável

Como os acessórios de compressão possuem diferentes comprimentos, a máquina de compressão está equipada com uma proteção de dedo regulável, para proteger os dedos contra esmagamento durante a compressão.

- 1** No caso de acessórios de compressão curtos (compatibilidade 2), empurrar a proteção de dedo para a frente, até ao batente, até engatar.

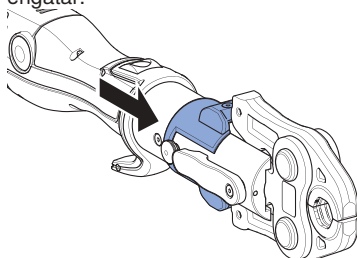

- 2** No caso de acessórios de compressão longos, empurrar a proteção de dedo para trás.

Ajustar o perno de retenção da limitação do curso de retorno

- i** Na aplicação de acessórios de compressão curtos (compatibilidade 2), poupa-se tempo através da limitação do curso de retorno.

Pré-requisito

- O acessório de compressão não está inserido.

- ▶ Pressionar brevemente o botão de arranque. Durante o processo de compressão, puxar o perno de retenção para fora e rodá-lo 90°.

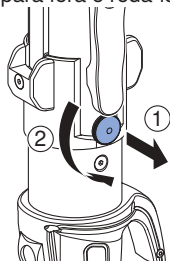

- ✓ O perno de retenção engata na ranhura.

Resultado

- ✓ O acionamento de rolos recua até ao perno de retenção ajustado. O equipamento de compressão está pronto para funcionar.

Para anular a limitação do curso de retorno, premir brevemente o botão de arranque, retirar o perno de retenção e rodar 90° para trás.

Compressão com acessórios de compressão Geberit



AVISO

Perigo de ferimentos devido a fragmentos expelidos

- ▶ Utilizar óculos de proteção e capacete de proteção.



AVISO

Perigo de ferimentos devido à aplicação de acessórios de compressão incorretos

- ▶ Utilizar exclusivamente acessórios de compressão que coincidam com o diâmetro das uniões de compressão a processar.



AVISO

Perigo de incêndio devido a aquecimento

- ▶ Após 30 minutos de funcionamento contínuo, deixar a máquina de compressão arrefecer durante pelo menos 30 minutos.
- ▶ Não colocar nem guardar a máquina de compressão quente ao lado de materiais facilmente inflamáveis.



O processo de compressão pode ser interrompido a qualquer momento. → Consultar Interromper o processo de compressão.



Para uma melhor operação, a cabeça de compressão da máquina de compressão pode ser rodada em todas as posições até 180°, antes da compressão. Só é possível rodar a cabeça de compressão antes do processo de compressão.

Pré-requisito

- As extremidades do tubo estão rebarbadas e limpas.
- O tubo e a união de compressão foram encaixados de acordo com as instruções de montagem do sistema de tubagem.
- A união de compressão está inserida corretamente.
- Se necessário, ajustar a proteção de dedo. → Consultar "Ajustar a proteção de dedo regulável", página 123

- 1** Para ativar o aparelho a partir do estado de repouso, premir brevemente o botão de arranque.
 - ✓ O aparelho fica operacional e o LED verde acende-se.

- 2** Colocar o acessório de compressão corretamente na compressão, sem torcer. → Consultar as instruções de utilização dos respetivos acessórios de compressão Geberit

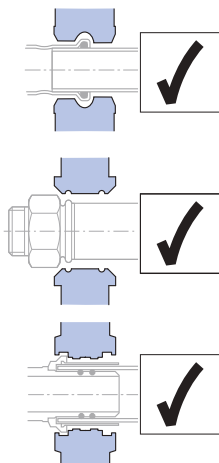

CUIDADO

Perigo de esmagamento

- ▶ Manter as mãos afastadas do acessório de compressão.

- 3** Premir o botão de arranque durante no mínimo 2 segundos.
 - ✓ O processo de compressão é executado automaticamente após deteção de força e o LED verde apaga-se.

Resultado

- ✓ Depois de a compressão estar concluída, o acionamento de rolos retorna à posição inicial. O LED verde acende-se e o equipamento de compressão fica novamente operacional.

Interromper o processo de compressão

- ▶ Premir o botão de alívio de pressão e mantê-lo premido.

Resultado

- ✓ O acionamento de rolos no equipamento de compressão retorna à posição inicial. Para uma junta comprimida completa, o processo de compressão tem de ser repetido. O acessório de compressão não pode ser retirado nem rodado durante o processo.

Eliminar falhas

| Erro | Causa | Medida |
|--|---|---|
| Não é possível ativar o equipamento de compressão a partir do estado de repouso e não está aceso nenhum LED. | A bateria está danificada. | <ul style="list-style-type: none"> ▶ Substituir a bateria por uma bateria de íões de lítio Geberit do tipo Milwaukee 18 V. ▶ Solicitar a verificação da bateria danificada numa empresa especializada e devidamente autorizada. |
| | A bateria não está colocada corretamente. | <ul style="list-style-type: none"> ▶ Colocar a bateria. |
| | O equipamento de compressão está danificado. | <ul style="list-style-type: none"> ▶ Solicitar a verificação do equipamento de compressão numa empresa especializada e devidamente autorizada. |
| O LED verde pisca. | Carga da bateria insuficiente. | <ul style="list-style-type: none"> ▶ Carregar a bateria ou substituí-la por uma bateria de íões de lítio Geberit do tipo Milwaukee 18 V. |
| O LED vermelho pisca. | O equipamento de compressão encontra-se fora da temperatura de funcionamento. | <ul style="list-style-type: none"> ▶ Colocar o equipamento de compressão num ambiente mais quente ou deixá-lo arrefecer. ▶ Através de várias compressões em vazio (compressões sem união), colocar o equipamento de compressão na temperatura de funcionamento necessária. |
| | Foi colocada uma bateria incorreta ou defeituosa. | <ul style="list-style-type: none"> ▶ Substituir a bateria por uma bateria de íões de lítio Geberit do tipo Milwaukee 18 V. |
| O LED vermelho acende-se. | Anomalia no aparelho. | <ul style="list-style-type: none"> ▶ Pressionar o botão de arranque. Se pressionar o botão de arranque não resultar, o equipamento de compressão está danificado. Solicitar a verificação da máquina de compressão numa empresa especializada e devidamente autorizada. ▶ Verificar a compressão e, se necessário, repetir. |
| O equipamento de compressão fica parado e não se acende nenhum LED. | A bateria está danificada. | <ul style="list-style-type: none"> ▶ Soltar o botão de arranque. ▶ Premir o botão de alívio de pressão e mantê-lo premido: o acionamento de rolos desloca-se para a posição inicial. ▶ Verificar se a união de compressão está estanque e, se necessário, repetir o processo de compressão. ▶ Substituir a bateria por uma bateria de íões de lítio Geberit do tipo Milwaukee 18 V. ▶ Solicitar a verificação da bateria danificada numa empresa especializada e devidamente autorizada. |
| Os LEDs vermelho e verde piscam alternadamente. | O intervalo para manutenção foi alcançado. | <ul style="list-style-type: none"> ▶ Solicitar a verificação do equipamento de compressão numa empresa especializada e devidamente autorizada. |

Manutenção

Regras de manutenção

| Intervalo | Trabalho de manutenção |
|--|---|
| Regularmente (ao início do dia de trabalho, antes da utilização) | <ul style="list-style-type: none"> ▶ Verificar se o equipamento de compressão, a bateria e o carregador de bateria apresentam defeitos e danos externos que possam comprometer a segurança. ▶ Limpar e lubrificar a máquina de compressão. ▶ Limpar os acessórios de compressão e verificar quanto a defeitos, especialmente fissuras. ▶ Lubrificar os acessórios de compressão. → Consultar as instruções de utilização dos respetivos acessórios de compressão. |
| Semestralmente | <ul style="list-style-type: none"> ▶ Solicitar a verificação do carregador de bateria quanto a danos e defeitos relevantes em termos de segurança numa empresa especializada e devidamente autorizada. No entanto, esta verificação metrológica não substitui diretivas e leis específicas do país que possam requerer outras verificações e outros trabalhos de manutenção. |
| Após, o mais tardar, dois anos, de acordo com as indicações da vinheta de serviço ou quando os LEDs vermelho e verde piscarem alternadamente | <ul style="list-style-type: none"> ▶ Solicitar a verificação da força de compressão e do estado de desgaste a uma empresa especializada e devidamente autorizada. |

Limpar e lubrificar a máquina de compressão da Geberit



AVISO

Perigo de ferimentos se a máquina for ligada acidentalmente

- ▶ Antes da realização de quaisquer trabalhos de manutenção na máquina de compressão, remover a pilha recarregável.

ATENÇÃO

Danos ao aparelho causados por humidade e líquidos

- ▶ Nunca limpar a máquina de compressão com água ou outros líquidos.

- 1** Premir os dois botões de desbloqueio da bateria e removê-la.

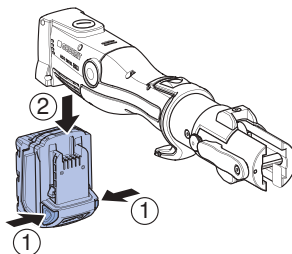

- 2** Limpar o acionamento de rolos, a guia do acionamento de rolos e o pino de fixação da máquina de compressão.

- 3** Remover a sujidade com um pincel.

**CUIDADO**

Substâncias nocivas para a saúde

- ▶ Respeitar as indicações de segurança dos lubrificantes utilizados.

- 4** Lubrificar o acionamento de rolos, a guia do acionamento de rolos e o pino de fixação com um lubrificante recomendado pela Geberit.

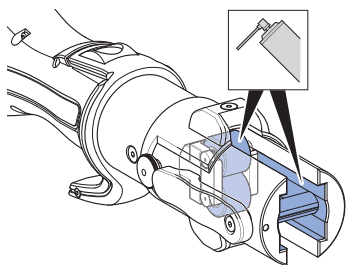

- 5** Limpar o lubrificante em excesso com um pano absorvente.

Tratamento de resíduos

Tratamento de resíduos de equipamentos elétricos e eletrónicos



O símbolo do contentor de lixo com rodas barrado com uma cruz significa que os resíduos de equipamentos elétricos e eletrónicos não devem ser eliminados juntamente com o lixo doméstico, devendo sim ser submetidos a um tratamento de resíduos separado. Os utilizadores finais são legalmente obrigados a devolver os resíduos de equipamentos a organismos oficiais de tratamento de resíduos, aos distribuidores ou aos Geberit para um tratamento de resíduos adequado. Muitos distribuidores de equipamentos elétricos e eletrónicos são obrigados a aceitar a devolução dos resíduos de equipamentos elétricos e eletrónicos sem encargos. A fim de proceder à devolução aos Geberit, é necessário contactar a empresa de vendas ou de serviços competente.

As pilhas e os acumuladores usados que não estejam selados no equipamento antigo, bem como as lâmpadas que possam ser retiradas do equipamento antigo sem serem destruídas, devem ser removidos do equipamento antigo antes da entrega a um ponto de tratamento de resíduos.

Caso existam dados pessoais armazenados no equipamento antigo, os próprios utilizadores finais serão responsáveis pela respetiva eliminação antes da entrega a um ponto de tratamento de resíduos.

Contacto

Geberit International AG

Schachenstrasse 77, CH-8645 Jona

documentation@geberit.com

www.geberit.com

Responsável pela documentação

Jörg Schneider, Product Compliance, Geberit International AG, CH-8645 Jona

Conformidade

Declaração de conformidade para máquinas de compressão Geberit

A respetiva Declaração de conformidade é fornecida com a máquina de compressão. No caso de falta da Declaração de conformidade, esta poderá ser pedida à empresa de marketing e vendas Geberit competente.



Bemærkninger vedr. dette dokument

Den originale driftsvejledning er udfærdiget på tysk. Alle andre sprog er oversættelser af den originale driftsvejledning.

Grundlæggende sikkerhedsinstruktioner

Bestemmelsesmæssig anvendelse

Geberit presseapparatet er udelukkende beregnet til at presse rør og pressefittings til Geberit pressesystemer.

Hertil må der kun bruges Geberit pressepåsatser (pressekæber, presseslynger, mellembakker), der er mærket med kompatibilitetsmærket  eller .

Geberit presseapparatet er udelukkende beregnet til anvendelse iht. denne driftsvejledning. Andre anvendelser betragtes som ukorrekte og kan føre til svære kvæstelser eller død.

Geberit presseapparatet er ikke beregnet til:

- holder til pressepåsatser fra andre producenter
- anvendelser uden isatte pressepåsatser

Geberit presseapparatet sammen med Geberit pressepåsatser er ikke beregnet til:

- presning af andre genstande end beskrevet i driftsvejledningen
- presning af rør og pressefittings fra andre producenter
- presning af pressefittings, der har en anden dimension end pressepåsatzen

Brugerens kvalifikationer

Brugere uden egnet uddannelse kan ikke kende eller vurdere de farer, der er forbundet med Geberit presseapparatet. På den måde kan brugeren selv, men også andre personer, komme alvorligt til skade.

- Geberit presseapparatet må kun bruges af fagmænd til rørledningsinstallationer.
- Brugere skal kende og bruge sikkerhedsforskrifterne i det pågældende land.
- Brugere, der arbejder med Geberit presseapparatet for første gang, skal instrueres i sikker håndtering af en fagkyndig eller deltage i et specialkursus.

Overholdelse af henvisninger og vejledninger



ADVARSEL

Læs alle sikkerhedsinstruktioner, anvisninger, illustrationer og tekniske data, som dette elværktøj er forsynet med.

Manglende overholdelse af de følgende anvisninger kan medføre elektrisk stød, brand og/eller alvorlig tilskadekomst.

- ▶ Gem alle sikkerhedsinstruktioner og anvisninger med henblik på senere brug.

Læs og overhold følgende dokumenter inden ibrugtagningen:

- medfølgende dokument "Generelle sikkerhedsinstruktioner for elværktøj"
- betjeningsvejledning for de enkelte Geberit pressepåsatser
- betjeningsvejledning for batteriopladeren

DA **Hindring af fare på grund af defekte Geberit pressepåsatser**

Geberit pressepåsatser (pressekæber, presseslynger, mellembakker) udsættes for stor kraft under presningen og bliver slidt. Hvis der anvendes slidte eller beskadigede pressepåsatser, kan det føre til alvorlige kvæstelser eller død på grund af brudstykker, der slynges ud.

- Anvend kun pressepåsatser i teknisk fejlfri stand.
- Overhold serviceintervallerne.
- Kontroller regelmæssigt pressepåsatserne for mangler og skader før og efter hver anvendelse. Kontrollér, om der er revnedannelse i materialet i presseformen og på flangen.
- Hvis der er revnedannelse i materialet, må hele pressepåsatzen ikke længere anvendes.

Hindring af skader på Geberit pressepåsatser på grund af forkert presning



ADVARSEL

Fare for kvæstelser på grund af anvendelse af forkerte pressepåsatser

- ▶ Brug kun pressepåsatser, der svarer til diameteren på den pressefitting, der skal forarbejdes.

Geberit pressepåsatser kan beskadiges på grund af forkert presning eller anvendelse, f.eks. hvis der fejlagtigt samtidigt presses fremmedlegemer.

- Brug kun Geberit pressepåsatser, der er mærket med kompatibilitetsmærket eller .
- Undgå, at pressepåsatzen sidder skævt på pressefittingen.
- Hvis der er mistanke om, at pressepåsatzen er beskadiget, skal pressepåsatzen udskiftes og kontrolleres af et autoriseret værksted.

Anvendelse af personligt beskyttelsesudstyr

Hvis der ikke bæres egnet beskyttelsesudstyr, kan personer blive alvorligt kvæstet eller dræbt af brudstykker fra Geberit pressepåsatser.

- Bær beskyttelseshjelm og beskyttelsesbriller under presningen.

Service og reparation kun af fagværksteder

Geberit presseapparater og Geberit pressepåsatser, der ikke vedligeholdes eller ikke vedligeholdes fagligt korrekt, kan føre til alvorlige uheld.

- Overhold altid tidspunktet for næste service, der er angivet på servicemærkatet.
- Service og reparation må kun udføres af autoriserede værksteder.
- Vedligehold Geberit presseapparat og Geberit pressepåsatser iht. specifikationerne. → Se "Vedligeholdelse", side 145.





Undgå sundhedsrisici på grund af konstant drift

Ved uafbrudt drift kan grænseværdierne for vibration og støjbelastning overskrides og føre til sundhedsskader.





- Bær handsker med vibrationsbeskyttelse med gummi- eller skumpolstring.
- Planlæg arbejds pauser og aktiviteter uden vibrationsbelastning.
- Bær høreværn.

DA Symbolforklaring

Symboler i vejledningen

| Symbol | Betydning |
|--|--|
|  ADVARSEL | Henviser til en fare, der kan føre til død eller alvorlige kvæstelser, hvis den ikke undgås. |
|  FORSIGTIG | Henviser til en fare, der kan føre til kvæstelser, hvis den ikke undgås. |
| OBS | Henviser til en fare, der kan føre til materielle skader, hvis den ikke undgås. |
|  | Henviser til vigtig information. |
|   | Kompatibilitetsmærke: Kun pressepåsatser med et af disse mærker er kompatible med dette presseapparat. |

Symboler på Geberit presseværktøjet

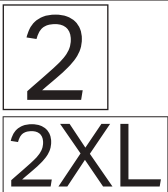
| Symbol | Betydning |
|---|--|
|  | Fare på grund af brudstykker, der slynges ud. |
|  | Læs sikkerhedsinstruktioner og driftsvejledning før ibrugtagning og anvendelse af enheden. |
|  | Betjening af låsebolten |
|  | Servicemærkat: Angiver tidspunktet for næste service. |
|  | Kompatibilitetsmærke: Kun pressepåsatser med et af disse mærker er kompatible med dette presseapparat. |

DA Produktbeskrivelse

Opbygning og funktion

Geberit presseværktøjet ACO 203XL / ACO 203XLplus består af:

- presseapparat inkl. driftsvejledning
- pressekæber med kompatibilitetsmærke eller mellembakker og presseslynger med kompatibilitetsmærke
- batteri og batterilader med driftsvejledning
- dokumentet "Generelle sikkerhedsinstruktioner for elværktøj"
- transportkuffert

Udstyret kan variere afhængigt af indholdet i leveringen.

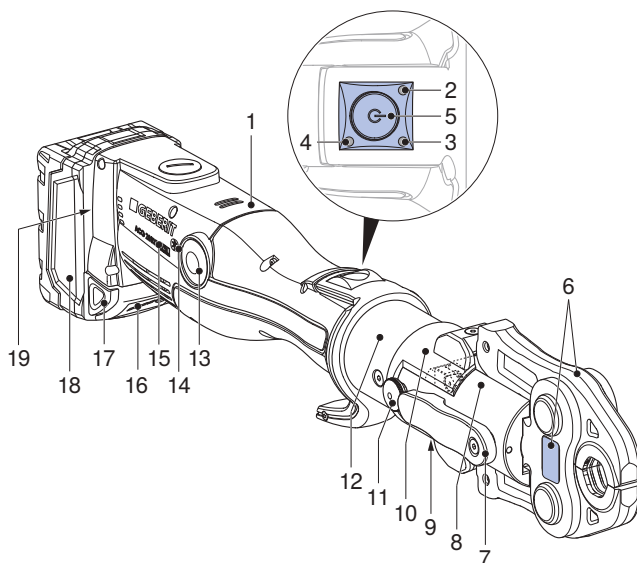

| Pos. nr. | Betegnelse | Funktion/beskrivelse |
|----------|---------------|---|
| 1 | Presseapparat | – |
| 2 | Rød LED | Lyser eller blinker: Fejl → Se "Fejlfhjælpning", side 144 |
| 3 | Grøn LED | <ul style="list-style-type: none">• Lyser: Enheden er klar til brug.• Blinker: Fejl → Se "Fejlfhjælpning", side 144 |
| 4 | Blå LED | Lyser: Trådløs forbindelse aktiv (kun ved presseapparat ACO 203XLplus). |
| 5 | Startknap | <ul style="list-style-type: none">• Kort tryk: Aktiverer enheden fra standby.• Langt tryk (> 2 sek.): Starter presningen. |

| Pos. nr. | Betegnelse | Funktion/beskrivelse |
|----------|-------------------------------------|---|
| 6 | Pressepåsat | <ul style="list-style-type: none"> • Pressekæber eller presseslynger med mellembakke svarer til pressefittingens diameter. • Pressepåsat med advarselmærkat |
| 7 | Låsebolt | Holder pressepåsat |
| 8 | Rulledrev | Overfører pressekraften fra presseapparatet til pressepåsat |
| 9 | Advarselmærkat | <ul style="list-style-type: none"> • Advarselssymbol: Fare på grund af brudstykker, der slynges ud. • Sikkerhedsinstruktion: Læs driftsvejledningen før ibrugtagning og anvendelse af enheden. |
| 10 | Forskydelig fingerbeskyttelse | <p>To indgrebspositioner til pressepåsatser med forskellige længder</p> <ul style="list-style-type: none"> • Kort pressepåsat: Skyd fremad, til fingerbeskyttelsen griber fat. • Lang pressepåsat: Skyd bagud, til fingerbeskyttelsen griber fat. |
| 11 | Stopbolt | Til- og frakobling af returslagsbegrænsningen |
| 12 | Drejeligt pressehoved | Kan drejes 180°. Kan kun drejes før presningen. |
| 13 | Aflastningsknap | Tryk, og hold den inde: Afbryder presningen. Rulledrevet kører tilbage til startposition. |
| 14 | Symbol trådløst interface | Bluetooth® ¹⁾ -trådløst interface (kun på presseapparat ACO 203XLplus). |
| 15 | Kompatibilitetsmærke | Pressepåsatser med dette mærke  og pressepåsatser med kompatibilitetsmærket  er kompatible med presseapparatet. |
| 16 | Ladetilstandsindikator med testknap | Viser batteriets ladetilstand. |
| 17 | Frigørelsesknapper | Tryk begge frigørelsesknapper ind: Batteriet kan trækkes ud. |
| 18 | Batteri | Brug kun Geberit lithium-ion-batterier af typen Milwaukee 18 V. |
| 19 | Typeskilt | – |

¹⁾ Mærket Bluetooth® og dets logoer tilhører Bluetooth SIG, Inc. og bruges af Geberit på licens.

DA Funktion for det trådløse interface

Presseapparater med typebetegnelsen "plus" har et trådløst Bluetooth®-interface. Sammen med en mobil slutenhed (iOS eller Android) og NovoCheck-App (www.novopress.de) står følgende funktioner til rådighed:

- udlæsning af data, f.eks. antal presninger, enhedens tilstand, serienummer
- kontrol af enhedens elektronik
- indstilling af pressestedernes belysning (hvis den forefindes) og varighed indtil standby
- oprettelse af byggepladsrapporter

For at etablere forbindelse mellem presseapparat og en slutenhed skal presseapparatet være klart til brug (tryk kort på startknappen, grøn LED lyser, blå LED blinker) og NovoCheck-App installeret på slutenheden. Ved etableret Bluetooth®-forbindelse lyser den blå LED.

Hvis der ikke har kunnet etableres forbindelse med slutenheden inden første presning, slukker den blå LED. Det er kun muligt at skabe forbindelse igen, hvis presseapparatet slukkes helt. For at gøre det skal batteriet tages ud kortvarigt.

Tekniske data

| | |
|---|---|
| Driftsspænding | 18 V DC |
| Batteritype | Lithium-ion-batteri 18 V |
| Effektforbrug | 450 W |
| Beskyttelsestype | IP20 |
| Nominel kraft | 32 kN |
| Nominel driftsvarighed | 30 minutter |
| Nettovægt (med batteri) | 3,8 kg |
| Maksimalt lydeffektniveau ¹⁾ | 89 dB(A) |
| Lydniveau ved brugerens øre ¹⁾ | 78 dB(A) |
| Vibrationsværdi ²⁾ | ≥ 2,5 m |
| Driftstemperatur | -20 – +60 °C |
| Trådløs teknologi | Bluetooth® 4.0 smart |
| Frekvensområde | 2402,0–2480,0 |
| Maksimal udgangseffekt | 1,8 dBm |
| Typebetegnelse | ACO203XL (ACO 203XL) / ACO203XL BT (ACO 203XLplus) |
| Producent | Novopress GmbH & Co. KG, Scharnhorststrasse 1, D-41460 Neuss |

¹⁾ Måleusikkerhed for lydeffektniveau og lydstyrke: 3 dB(A)

²⁾ Måleusikkerhed for vibrationsværdi: 1,5 m/s²

Bemærk: Den anførte vibrationsværdi er blevet målt i overensstemmelse med en standardiseret prøvningsmetode og kan anvendes til sammenligning med andre enheder. Den anførte vibrationsværdi kan også anvendes til en indledende vurdering af brugsafbrydelsen. Vibrationsværdien kan under den faktiske anvendelse af enheden være forskellig fra den angivne værdi, afhængig af måden, som enheden anvendes på. Afhængig af de faktiske anvendelsesbetingelser (intermitterende drift) kan det være nødvendigt at fastlægge sikkerhedsforanstaltninger til beskyttelse af brugeren.

Autoriserede værksteder

Adresserne på de autoriserede værksteder kan fås ved henvendelse til Geberits salgsselskaber.

Autoriseret værksted for Tyskland

Inicom Service GmbH
Gewerbestrasse 50
DE-88636 Illmensee
Tlf.: 07558-93848-100

Generel betjening

Hvis presseapparatet ikke anvendes i 30 sekunder, skifter det til standby. Ingen LED lyser. Ved at trykke kortvarigt på startknappen genaktiveres enheden fra standby. Enheden er klar til brug, den grønne LED lyser.

Isætning af Geberit pressepåsatser

Pressepåsatser er pressekæber, presseslynger og mellembakker.

i Overhold betjeningsvejledningerne til Geberit pressepåsatser. Kontroller pressepåsatserne iht. sikkerhedskapitlet.

- 1 Tryk begge frigørelsesknapper på batteriet ind, og træk batteriet ud.

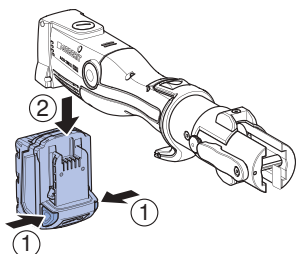

- 2 Drej låsebolten 180° frem, og træk den ud.

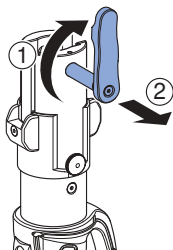

- 3 Sæt pressepåsatzen ind i presseapparatet.

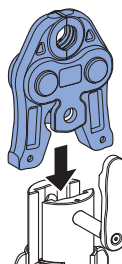

- 4 Tryk låsebolten i indtil anslag, og drej den 180° bagud.

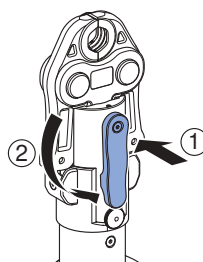

OBS**Fare for skader på apparatet som følge af forkert batteri**

- ▶ Kontroller, at der udelukkende bruges passende Geberit lithium-ion-batterier af typen Milwaukee 18 V.

- 5** Skub batteriet ind i presseapparatet nedefra, til det griber fat.

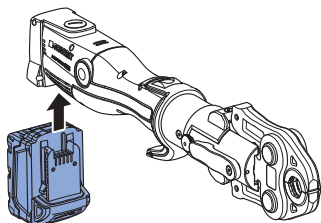
**Resultat**

- ✓ Presseværktøjet er i standby. Ingen LED lyser.

Indstilling af den forskydelige fingerbeskyttelse

Da pressepåsatserne ikke er lige lange, har presseapparatet en forskydelig fingerbeskyttelse til at beskytte fingrene mod at blive klemt ved presningen.

- 1** På korte pressepåsatser (kompatibilitet 2) skal fingerbeskyttelsen skydes helt frem, så fingerbeskyttelsen går i hak.

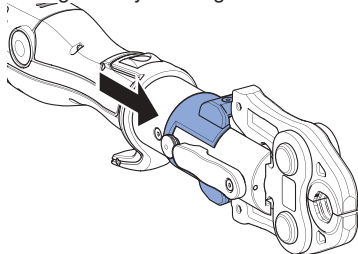

- 2** På lange pressepåsatser skal fingerbeskyttelsen skydes bagud.

DA Indstilling af stopbolten på returslagsbegrænsningen

- i** Hvis der bruges korte pressepåsatser (kompatibilitet 2), sparer man tid på grund af returslagsbegrænsningen.

Forudsætning

- Pressepåsatzen er ikke korrekt isat.
- ▶ Tryk kort på startknappen. Træk stopbolten ud under presningen, og drej 90°.

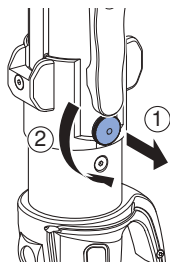

- ✓ Stopbolten griber fat i noten.

Resultat

- ✓ Rulledrevet kører tilbage til den indstillede stopbolt. Presseværktøjet er klar til brug.

For at annullere returslagsbegrænsningen skal du trykke kort på startknappen, dreje stopbolten ud og dreje 90° tilbage.

Presning med Geberit pressepåsatser



ADVARSEL

Fare for kvæstelser på grund af brudstykker, der slynges ud

- ▶ Bær beskyttelsesbriller og beskyttelseshjelm.



ADVARSEL

Fare for kvæstelser på grund af anvendelse af forkerte pressepåsatser

- ▶ Brug kun pressepåsatser, der svarer til diameteren på den pressefitting, der skal forarbejdes.



ADVARSEL

Brandfare på grund af opvarmning

- ▶ Efter 30 minutters uafbrudt drift skal presseapparatet køle af i mindst 30 minutter.
- ▶ Undlad at lægge eller opbevare et varmt presseapparat ved siden af letantændelige materialer.



Presningen kan afbrydes til enhver tid. → Se Afbrydelse af presning.



For at lette betjeningen kan presseapparatets pressehoved drejes op til 180° i alle positioner inden presningen. Pressehovedet kan kun drejes før presningen.

Forudsætning

- Rørenderne er afgratede og rene.
- Rørstykke og pressefitting skal være sat sammen i overensstemmelse med monteringsvejledningen for rørsystemet.
- Pressepåsatsen er korrekt isat.
- Indstil evt. fingerbeskyttelsen. → Se "Indstilling af den forskydelige fingerbeskyttelse", side 141

- 1** Tryk kort på startknappen for at aktivere enheden fra standby.
 - ✓ Enheden er klar til brug, den grønne LED lyser.

- 2** Sæt pressepåsatsen korrekt på pressefittingen. Den må ikke sidde skævt. → Se betjeningsvejledning for de enkelte Geberit pressepåsætter

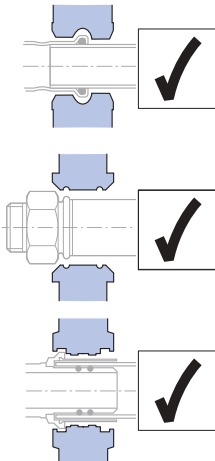

FORSIGTIG

Fare for fastklemning

- ▶ Hold hænderne væk fra pressepåsatsen.

- 3** Tryk mindst 2 sekunder på startknappen.
 - ✓ Presningen standser automatisk efter registrering af kraft, og den grønne LED slukker.

Resultat

- ✓ Når presningen er helt afsluttet, kører rullebrevet tilbage til startpositionen. Den grønne LED lyser, presseværktøjet er atter klar til brug.

Afbrydelse af presning

- ▶ Tryk på aflastningsknappen, og hold den inde.

Resultat

- ✓ Rullebrevet i presseværktøjet kører tilbage til startpositionen. Presningen skal gentages for at sikre, at samlingen er helt udført. I den forbindelse må pressepåsatsen ikke tages af eller monteres forkert.

DA Fejlafhjælpning

| Fejl | Årsag | Foranstaltninger |
|---|---|--|
| Presseværktøjet kan ikke aktiveres fra standby, og ingen LED lyser. | Batteriet er defekt. | <ul style="list-style-type: none"> ▶ Udskift batteriet med et Geberit lithium-ion-batteri af typen Milwaukee 18 V. ▶ Bed et autoriseret værksted om at kontrollere defekte batterier. |
| | Batteriet er ikke sat rigtigt i. | <ul style="list-style-type: none"> ▶ Isæt batteri. |
| | Presseværktøjet er defekt. | <ul style="list-style-type: none"> ▶ Bed et autoriseret værksted om at kontrollere presseværktøjet. |
| Grøn LED blinker. | Batteriopladningen er ikke tilstrækkelig. | <ul style="list-style-type: none"> ▶ Oplad batteriet, eller udskift det med et Geberit lithium-ion-batteri af typen Milwaukee 18 V. |
| Rød LED blinker. | Presseværktøjet befinder sig uden for driftstemperaturen. | <ul style="list-style-type: none"> ▶ Læg presseværktøjet et varmere sted, eller lad det afkøle. ▶ Bring presseværktøjet op på den nødvendige driftstemperatur ved hjælp af et par tomme presninger (presninger uden fitting). |
| | Forkert eller defekt batteri sat i. | <ul style="list-style-type: none"> ▶ Udskift batteriet med et Geberit lithium-ion-batteri af typen Milwaukee 18 V. |
| Rød LED lyser. | Apparatfejl. | <ul style="list-style-type: none"> ▶ Tryk på startknappen. Hvis det ikke hjælper at trykke på startknappen, er presseværktøjet defekt. Bed et autoriseret værksted om at kontrollere presseapparatet. ▶ Kontrollér presningen, og gentag den eventuelt. |
| Presseværktøjet står stille, og ingen LED lyser. | Batteriet er defekt. | <ul style="list-style-type: none"> ▶ Slip startknappen. ▶ Tryk på aflastningsknappen, og hold den inde: Rulledrevet kører til startposition. ▶ Kontroller, at pressefittingen er tæt, og gentag evt. presningen. ▶ Udskift batteriet med et Geberit lithium-ion-batteri af typen Milwaukee 18 V. ▶ Bed et autoriseret værksted om at kontrollere defekte batterier. |
| Rød og grøn LED blinker på skift. | Serviceintervallet er nået. | <ul style="list-style-type: none"> ▶ Bed et autoriseret værksted om at kontrollere presseværktøjet. |

Vedligeholdelse

Regler for service

| Interval | Vedligeholdelsesarbejde |
|--|---|
| Regelmæssigt (før brug, ved arbejdsdagens begyndelse) | <ul style="list-style-type: none"> ▶ Kontroller presseværktøj, batteri og oplader for udvendige sikkerhedsrelevante mangler og skader. ▶ Rengør og smør presseapparatet. ▶ Rengør pressepåsatserne, og kontroller dem for fejl og mangler, især revnedannelse i materialet. ▶ Smør pressepåsatserne. → Se betjeningsvejledning for de enkelte pressepåsatser. |
| Halvårligt | <ul style="list-style-type: none"> ▶ Bed et autoriseret værksted om at kontrollere opladeren for sikkerhedsrelevante mangler og skader. Denne måletekniske kontrol erstatter dog ikke nationale forskrifter og love, der kan nødvendiggøre yderligere kontrol og vedligeholdelsesarbejde. |
| Senest efter to år iht. oplysningerne på servicemærkaten, eller hvis den røde og den grønne LED blinker på skift | <ul style="list-style-type: none"> ▶ Lad trykkraft og slitage kontrollere på et autoriseret værksted. |

Rengøring og smøring af Geberit presseapparatet



ADVARSEL

Fare for kvæstelser på grund af utilsigtet tilkobling

- ▶ Fjern batteriet inden vedligeholdelsesarbejde på presseapparatet.

OBS

Apparatskader pga. fugtige og våde omgivelser

- ▶ Rengør aldrig presseapparatet med vand eller andre væsker.

- 1 Tryk begge frigørelsesknapper på batteriet ind, og træk batteriet ud.

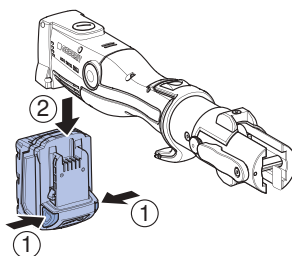

- 2 Rengør presseapparatets rulledelev, rulledelevsføring og låsebolt.
- 3 Fjern snavs med en pensel.

**FORSIGTIG****Sundhedsskadelige
indholdsstoffer**

- ▶ Overhold sikkerhedsinstruktionerne for de anvendte smøremidler.

- 4** Smør rulledelev, rulledelevsføring og låsebolt med et smøremiddel, der anbefales af Geberit.

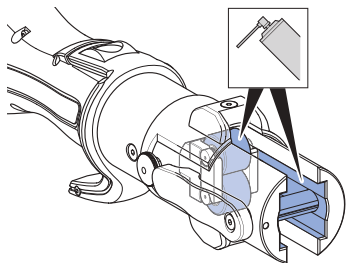

- 5** Tør overskydende smøremiddel af med en sugende klud.

Bortskaffelse

Bortskaffelse af affald fra elektrisk og elektronisk udstyr



Symbolet med en overstreget skraldespand betyder, at affaldet fra elektrisk og elektronisk udstyr ikke må bortskaffes med restaffaldet, men skal bortskaffes separat. Slutbrugerne er retligt forpligtet til at returnere gammelt udstyr med henblik på korrekt bortskaffelse til offentlige affaldsselskaber, distributører eller Geberit. Mange distributører af elektrisk og elektronisk udstyr er forpligtet til at tage affald fra elektrisk og elektronisk udstyr tilbage gratis. Kontakt det ansvarlige salgs- eller serviceselskab for at returnere til Geberit.

Gamle batterier og akkumulatorer, der ikke er omsluttet af det gamle udstyr, samt lamper, der kan fjernes fra det gamle udstyr, uden de går i stykker, skal adskilles fra det gamle udstyr, før de leveres til et bortskaffelsessted.

Hvis personoplysninger opbevares i det gamle udstyr, er slutbrugerne selv ansvarlige for at slette dem, inden de leverer det til et bortskaffelsessted.

Kontakt

Geberit International AG

Schachenstrasse 77, CH-8645 Jona

documentation@geberit.com

www.geberit.com

Dokumentationsansvarlig

Jörg Schneider, Product Compliance, Geberit International AG, CH-8645 Jona

Overensstemmelse

Overensstemmelseserklæring vedr. Geberit presseapparater

Den relevante overensstemmelseserklæring følger med presseapparatet. Hvis overensstemmelseserklæringen mangler, kan den rekvireres via det ansvarlige Geberit salgsselskab.



Informasjon om dette dokumentet

Den originale driftsveiledningen er skrevet på tysk. På alle andre språk dreier det seg om oversettelser av den originale driftsveiledningen.

Grunnleggende sikkerhetsanvisninger

Korrekt bruk

Geberit pressenheten brukes utelukkende til å presse rør og pressfittings fra Geberit presssystemene.

I den forbindelse må det bare brukes Geberit presspåsatser (pressbakker, press-slinger, mellombakker) som er merket med samsvarsmerket  eller .

Geberit pressenheten er utelukkende beregnet for bruk i samsvar med denne driftsveiledningen. Andre bruksområder regnes som ikke forskriftsmessige og kan føre til alvorlige personskader eller dødsfall.

Geberit pressenheten er ikke beregnet til:

- Holder for presspåsatser fra andre produsenter
- Bruk uten presspåsatser satt i

Geberit pressenheten sammen med Geberit presspåsatser er ikke beregnet til:

- Pressing av andre gjenstander enn det som er beskrevet i driftsveiledningen
- Pressing av rør og pressfittings fra andre produsenter
- Pressing av pressfittings som har en annen dimensjon enn presspåsatzen

Brukernes kvalifikasjoner

Uten egnet opplæring kan ikke brukerne gjenkjenne farene i forbindelse med Geberit pressenheten eller vurdere dem på riktig måte. Dermed kan de skade seg selv eller andre personer.

- Geberit pressenheten må bare brukes av fagpersoner for rørledningsinstallasjoner.
- Brukerne må være kjent med og bruke sikkerhetsforskriftene i det aktuelle landet.
- Brukere som arbeider med Geberit pressenheten for første gang, må få en fagkyndig til å forklare sikker bruk eller delta på en fagopplæring.

Følg anvisninger og informasjon



ADVARSEL

Les alle sikkerhetsanvisninger, anvisninger, illustrasjoner og tekniske data som følger med dette elektroverktøyet.

Hvis de følgende anvisningene ikke overholdes, kan det føre til elektrisk støt, brann og/eller alvorlige personskader.

- ▶ Ta vare på alle sikkerhetsanvisninger og -informasjon for senere bruk.

Les og ta hensyn til følgende dokumenter før oppstart:

- Det medfølgende dokumentet "Generelle sikkerhetsanvisninger for elektroverktøy"
- Brukerhåndbok for de respektive Geberit presspåsatsene
- Brukerhåndbok for batteriladeren

Unngå fare på grunn av defekte Geberit presspåsater

Geberit presspåsater (pressbakker, press-slinger, mellombakker) utsettes for sterke krefter under pressesekvensen og slites ut. Bruk av slitte eller skadde presspåsater kan føre til alvorlige personskader eller dødsfall på grunn av deler som slynges ut.

- Presspåsater må kun brukes når de er i teknisk god stand.
- Overhold vedlikeholdsintervallene.
- Kontroller presspåsater regelmessig før og etter hver bruk med tanke på mangler og skader. Kontroller om det er sprekkdannelser i materialet i presskonturen og flensen.
- Ved sprekkdannelser i materialet må hele presspåsatsen ikke lenger brukes.

Unngå skade på Geberit presspåsatsene på grunn av feil pressing





ADVARSEL

Fare for personskader ved bruk av feil presspåsater

- ▶ Bruk bare presspåsater som tilsvarer diameteren til pressfittingen som skal bearbeides.

Geberit presspåsater kan bli skadet på grunn av feil pressing eller bruk, for eksempel ved pressing av fremmedlegemer.

- Bruk bare Geberit presspåsater som er merket med samsvarsmerket  eller .
- Påse at presspåsatsen ikke settes skjevt på pressfittingen.
- Bytt ut presspåsatsen ved mistanke om skade, og la et autorisert fagverksted kontrollere den skadde presspåsatsen.

Bruk personlig verneutstyr

Uten egnet verneutstyr kan personer bli alvorlig skadet eller drept av deler av Geberit presspåsatsene som slynges ut.

- Bruk vernehjelm og vernebriller under pressesekvensen.

Vedlikehold og reparasjon bare på fagverksteder

Geberit pressenheter og Geberit presspåsatsar som ikke vedlikeholdes fagmessig, kan forårsake alvorlige ulykker.

- Tidspunktet for neste vedlikehold, som er angitt på serviceetiketten, må overholdes.
- Vedlikehold og reparasjon må bare utføres av autoriserte fagverksteder.
- Vedlikehold Geberit pressenheter og Geberit presspåsatsene forskriftsmessig. → Se "Service", side 163.





Unngå helsefarer på grunn av kontinuerlig drift

Ved kontinuerlig drift kan grenseverdier for svingningsemisjoner og støybelastning overskrides og føre til helseskader.





- Bruk svingningsbeskyttelsehansker med gummi- eller skumpolstring.
- Planlegg arbeidspauser og aktiviteter uten svingningsbelastning.
- Bruk hørselsvern.

NO Symbolforklaring

Symboler i veiledningen

| Symbol | Betydning |
|--|--|
|  ADVARSEL | Angir en fare som kan føre til dødsfall eller alvorlige personskader hvis den ikke unngås. |
|  FORSIKTIG | Angir en fare som kan føre til personskader hvis den ikke unngås. |
| OBS | Angir en fare som kan føre til materielle skader hvis den ikke unngås. |
|  | Gjør oppmerksom på viktig informasjon. |
|   | Samsvarsmerke: Bare presspåsatser med ett av disse merkene er kompatible med pressenheten. |

Symboler på Geberit pressverktøyet

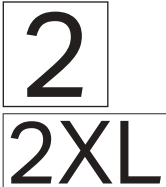
| Symbol | Betydning |
|---|--|
|  | Fare på grunn av deler som slynges ut. |
|  | Les sikkerhetsanvisningene og driftsveiledningen før du kjører i gang og tar i bruk apparatet. |
|  | Betjening av festebolten |
|  | Serviceetikett: Angir tidspunkt for neste vedlikehold. |
|  | Samsvarsmerke: Bare presspåsatser med ett av disse merkene er kompatible med pressenheten. |

Oppbygging og funksjon



Geberit pressverktøyet ACO 203XL / ACO 203XLplus består av:

- Pressenhet med brukerhåndbok
- Pressbakker med samsvarsmerke eller mellombakker og press-slinger med samsvarsmerke
- Batteri og ladeapparat med driftsveiledning
- Dokumentet "Generelle sikkerhetsanvisninger for elektroverktøy"
- Transportkoffert

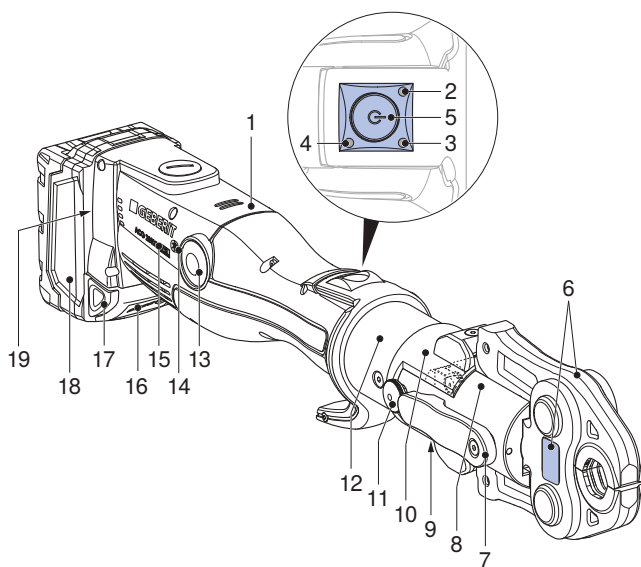
Utstyret kan variere alt etter leveringsomfanget.



| Pos. nr. | Betegnelse | Funksjon / beskrivelse |
|----------|------------|---|
| 1 | Pressenhet | – |
| 2 | Rød LED | Lyser eller blinker: Feil → Se "Utbedre feil", side 162 |
| 3 | Grønn LED | <ul style="list-style-type: none"> • Lyser: Apparatet er klart til bruk. • Blinker: Feil → Se "Utbedre feil", side 162 |
| 4 | Blå LED | Lyser: Radioforbindelse aktiv (kun med pressenhet ACO 203XLplus). |
| 5 | Startknapp | <ul style="list-style-type: none"> • Trykk en kort stund: Aktiverer apparatet fra hvilemodus. • Trykk lenge (> 2 sek.): Starter pressesekvensen. |

| Pos. nr. | Betegnelse | Funksjon / beskrivelse |
|----------|-------------------------------------|--|
| 6 | Presspåsats | <ul style="list-style-type: none"> • Pressbakke eller press-slinge med mellombakke tilsvarer diameteren til pressfittingen. • Presspåsats med varseletikett |
| 7 | Festebolt | Holder presspåsatsen |
| 8 | Rulledrev | Overfører presskraften fra pressylindere til presspåsatsen. |
| 9 | Varseletikett | <ul style="list-style-type: none"> • Varselsymbol: Fare på grunn av deler som slynges ut. • Sikkerhetsanvisning: Les brukerhåndboken før du starter opp og tar i bruk apparatet. |
| 10 | Forskyvbar fingerbeskyttelse | <p>To låseposisjoner for presspåsats med forskjellige lengder</p> <ul style="list-style-type: none"> • Kort presspåsats: Skyv forover til fingerbeskyttelsen går i lås. • Lang presspåsats: Skyv bakover til fingerbeskyttelsen går i lås. |
| 11 | Låsebolt | Inn- og utkobling av begrensningen for inngående slag |
| 12 | Dreibart presshode | Kan dreies 180°. Det kan bare dreies før pressingen. |
| 13 | Avlastningsknapp | Trykk og hold inne: Avbryter pressesekvensen. Rulledrevet går tilbake til oppstartsposisjonen. |
| 14 | Symbol trådløst grensesnitt | Trådløst Bluetooth® ¹⁾ -grensesnitt (kun med pressenhet ACO 203XLplus). |
| 15 | Samsvarsmerke | Presspåsats med dette merket  og presspåsats med samsvarsmerket  er kompatible med pressenheten. |
| 16 | Ladenivåindikator med kontrollknapp | Viser ladenivået til batteriet. |
| 17 | Opplåsingsknapper | Trykk inn begge opplåsingsknappene: Batteriet kan trekkes ut. |
| 18 | Batteri | Bruk bare Geberit litiumionbatteri av typen Milwaukee 18 V. |
| 19 | Typeskilt | – |

2 / 2

¹⁾ Merket Bluetooth® og de tilhørende logoene tilhører Bluetooth SIG, Inc. og brukes av Geberit under lisens.

NO Funksjonen til det trådløse grensesnittet

Pressenhetene med typebetegnelsen "plus" har et trådløst Bluetooth®-grensesnitt. I kombinasjon med en mobil enhet (iOS eller Android) og NovoCheck-App (www.novopress.de) er følgende funksjoner tilgjengelige:

- Avlesing av data, f.eks. antall pressinger, apparattilstand, serienummer
- Kontroll av apparatelektronikken
- Innstilling av belysningen av pressestedet (hvis tilstede) og varigheten til hvilemodus
- Opprettelse av byggeplassrapporter

For å opprette en forbindelse mellom pressenheten og en sluttenhet må pressenheten være klar til bruk (trykk kort på startknappen, grønn LED lyser blå LED blinker), og NovoCheck-App må være installert på sluttenheten. Ved vellykket Bluetooth®-forbindelse lyser den blå LED-indikatoren.

Hvis det ikke var mulig å opprette en forbindelse med sluttenheten før den første pressingen, slukner den blå LED-indikatoren. Ny forbindelse er bare mulig hvis pressenheten slås helt av. For å gjøre det må batteriet tas ut en kort stund.

Tekniske data

| | |
|--|---|
| Driftsspennning | 18 V DC |
| Batteritype | Litium-ion-batteri 18 V |
| Inngangsstrøm | 450 W |
| Kapslingsgrad | IP20 |
| Nominell kraft | 32 kN |
| Varighet ved måledrift | 30 minutter |
| Nettovekt (med batteri) | 3,8 kg |
| Maksimalt lydeffektnivå ¹⁾ | 89 dB(A) |
| Lydtrykknivå ved brukerens øre ¹⁾ | 78 dB(A) |
| Svingningsemissjonsverdi ²⁾ | ≤ 2,5 m/s ² |
| Driftstemperatur | -20 – +60 °C |
| Radioteknologi | Bluetooth® 4.0 smart |
| Frekvensområde | 2402,0–2480,0 |
| Maksimal utgangseffekt | 1,8 dBm |
| Typebetegnelse | ACO203XL (ACO 203XL) / ACO203XL BT (ACO 203XLplus) |
| Produsent | Novopress GmbH & Co. KG, Scharnhorststrasse 1, D-41460 Neuss |

¹⁾ Måleusikkerhet for lydeffektnivået og lydtrykknivået: 3 dB(A)

²⁾ Svingningsemissjonsverdiens måleusikkerhet: 1,5 m/s²

Merk: Svingningsemissjonsverdien som er angitt, ble målt med en standardisert kontrollmetode og kan brukes til å sammenligne med andre apparater. Svingningsemissjonsverdien som er angitt, kan også brukes til innledende vurdering av driftsavbrudd. Svingningsemissjonsverdien kan avvike fra spesifisert verdi under bruk av apparatet, avhengig av hvordan det brukes, og på hvilken måte. Avhengig av reelle forhold (periodiske) kan det være nødvendig å iverksette sikkerhetstiltak for å beskytte operatøren.

Autoriserte fagverksteder

Adresser til autoriserte fagverksteder kan fås hos Geberit-forhandlere.

Autorisert fagverksted for Tyskland

Inicom Service GmbH
Gewerbestrasse 50
DE-88636 Illmensee
Tlf.: 07558-93848-100

Generell betjening

Hvis pressenheten ikke brukes i løpet av 30 sekunder, går den i hvilemodus. Ingen LED lyser. Hvis du trykker en kort stund på startknappen, reaktiveres apparatet fra hvilemodus. Apparatet er klart til bruk, den grønne LED-en lyser.

Sette i Geberit presspåsatter

Presspåsatter er pressbakker, press-slinger og mellombakker.

i Følg brukerhåndbokene for Geberit presspåsatter. Kontroller presspåsatter i henhold til sikkerhetskapittelet.

1 Trykk inn begge opplåsningsknappene på batteriet, og trekk det ut.

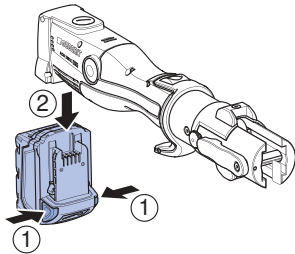

2 Drei festebolten 180° forover og trekk den ut.

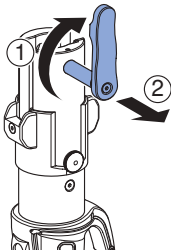

3 Sett presspåsatten inn i pressenheten.

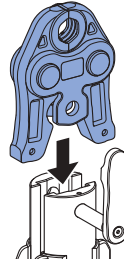

4 Trykk festebolten inn til anslaget og dreii den 180° bakover.

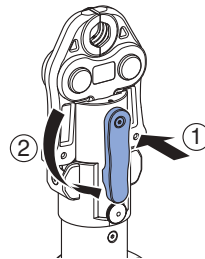

OBS**Apparatskader på grunn av feil batteri**

- ▶ Sørg for at det utelukkende brukes passende Geberit litiumionbatterier av typen Milwaukee 18 V.

- 5** Skyv batteriet inn i pressenheten fra undersiden til det går i lås.

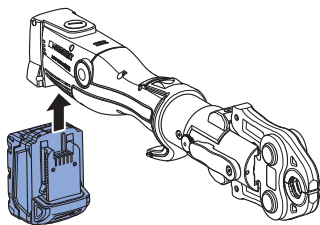
**Resultat**

- ✓ Pressverktøyet er i hvilemodus. Ingen LED lyser.

Stille inn forskyvbar fingerbeskyttelse

Fordi presspåsater har forskjellig lengde, har pressenheten en forskyvbar fingerbeskyttelse for å beskytte fingrene mot klemming ved pressing.

- 1** Ved korte presspåsater (kompatibilitet 2) skyver du fingerbeskyttelsen forover til anslaget slik at den går i lås.

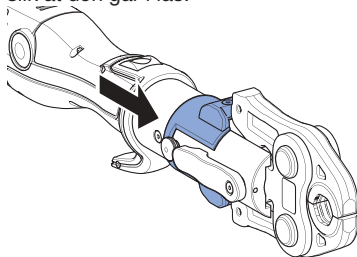

- 2** Skyv fingerbeskyttelsen bakover ved lange presspåsater.

NO

Stille inn låsebolten til begrensningen for inngående slag

- i** Ved bruk av korte presspåsatter (kompatibilitet 2) sparer man tid ved hjelp av begrensningen for inngående slag.

Forutsetning

- Presspåsatsen er ikke satt i.

- Trykk kort på startknappen. Trekk ut låsebolten og dreii den 90° under pressesekvensen.

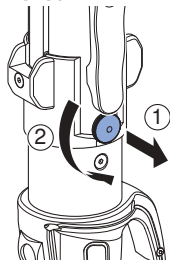

- ✓ Låsebolten går i lås i sporet.

Resultat

- ✓ Rulledrevet kjører tilbake til den innstilte låsebolten. Pressverktøyet er driftsklart.

For å tilbakestille begrensningen for inngående slag trykker du kort på startknappen, trekker ut låsebolten og dreier 90° tilbake.

Pressing med Geberit presspåsatter



ADVARSEL

Fare for personskader på grunn av deler som slynges ut

- Bruk vernebriller og vernehjelm.



ADVARSEL

Fare for personskader ved bruk av feil presspåsatter

- Bruk bare presspåsatter som tilsvarer diameteren til pressfittingen som skal bearbeides.



ADVARSEL

Brannfare på grunn av oppvarming

- Etter 30 minutters kontinuerlig bruk skal pressenheten kjøle seg ned i minst 30 minutter.
- Ikke plasser eller oppbevar en varm pressenhet ved siden av lettantennelige materialer.



Pressesekvensen kan avbrytes når som helst. → Se Avbryte pressing.



For enklere betjening kan presshodet til pressenheten dreies opptil 180° i samtlige posisjoner før pressingen. Presshodet kan bare dreies før pressesekvensen.

Forutsetning

- Rørene er avgradet og rengjort.
- Rørstykket og pressfittingen er satt sammen iht. monteringsanvisningen til rørsystemet.
- Presspåsatsen er riktig satt i.
- Still eventuelt inn fingerbeskyttelsen.
→ Se "Stille inn forskyvbar fingerbeskyttelse", side 159

- 1** Trykk kort på startknappen for å aktivere apparatet fra hvilemodus.
 - ✓ Apparatet er klart til bruk, den grønne LED-en lyser.

- 2** Sett presspåsatsen riktig og ikke skjevt på pressfittingen. → Se brukerhåndbok for de respektive Geberit presspåsatsene

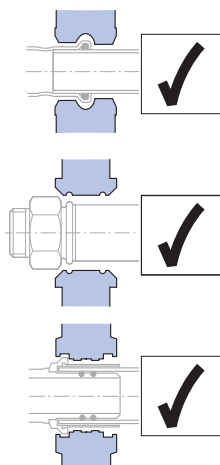

FORSIKTIG

Klemfare

- ▶ Hold hendene borte fra presspåsatsen.

- 3** Trykk startknappen i minst 2 sekunder.
 - ✓ Pressesekvensen går automatisk når kraften registreres, den grønne LED-en slukner.

Resultat

- ✓ Etter fullstendig gjennomført pressing går rullebrevet tilbake i oppstartsposisjonen. Den grønne LED-en lyser, pressverktøyet er klart til bruk igjen.

Avbryte pressing

- ▶ Trykk og hold inne avlastningsknappen.

Resultat

- ✓ Rullebrevet i pressverktøyet kjører tilbake til oppstartsposisjon. For en fullstendig presset skjøt må pressesekvensen gjentas. Den pressede skjøten må ikke demonteres eller vrís i forbindelse med dette.

NO Utbedre feil

| Feil | Årsak | Tiltak |
|---|---|--|
| Pressverktøyet kan ikke aktiveres fra hvilemodus, og ingen LED lyser. | Batteriet er defekt. | <ul style="list-style-type: none"> ▶ Skift ut batteriet med Geberit litium-ionbatteri av typen Milwaukee 18 V. ▶ La et autorisert fagverksted undersøke det defekte batteriet omgående. |
| | Batteriet er ikke riktig satt inn. | <ul style="list-style-type: none"> ▶ Sett inn batteriet. |
| | Pressverktøyet er defekt. | <ul style="list-style-type: none"> ▶ La et autorisert fagverksted undersøke pressverktøyet. |
| Grønn LED blinker. | Batteriladningen er ikke tilstrekkelig. | <ul style="list-style-type: none"> ▶ Lad batteriet, eller skift ut batteriet med Geberit litiumionbatteri av typen Milwaukee 18 V. |
| Rød LED blinker. | Pressverktøyet har ikke driftstemperatur. | <ul style="list-style-type: none"> ▶ Flytt pressverktøyet til varmere omgivelser, eller la det avkjøles. ▶ Sørg for at pressverktøyet oppnår nødvendig driftstemperatur ved å foreta flere tompressinger (pressinger uten fittings). |
| | Feil eller defekt batteri satt inn. | <ul style="list-style-type: none"> ▶ Skift ut batteriet med Geberit litium-ionbatteri av typen Milwaukee 18 V. |
| Rød LED lyser. | Feil på enheten. | <ul style="list-style-type: none"> ▶ Trykk på startknappen. Dersom trykk på startknappen ikke gir noe resultat, er pressverktøyet defekt. La et autorisert fagverksted undersøke pressenheten. ▶ Kontroller pressingen, og gjenta ved behov. |
| Pressverktøyet blir stående, og ingen LED lyser. | Batteriet er defekt. | <ul style="list-style-type: none"> ▶ Slipp startknappen. ▶ Trykk og hold inne avlastningsknappen: Rulledrevet kjører til oppstartsposisjonen. ▶ Kontroller at pressfittingen er tett og gjenta eventuelt pressingen. ▶ Skift ut batteriet med Geberit litium-ionbatteri av typen Milwaukee 18 V. ▶ La et autorisert fagverksted undersøke det defekte batteriet omgående. |
| Rød og grønn LED blinker vekselvis. | Vedlikeholdsintervall er nådd. | <ul style="list-style-type: none"> ▶ La et autorisert fagverksted undersøke pressverktøyet. |

Service

Vedlikeholdsregler

| Intervall | Vedlikeholdsarbeid |
|--|---|
| Regelmessig (før bruk, når arbeidsdagen begynner) | <ul style="list-style-type: none"> ▶ Pressverktøyet, batteriet og ladeapparatet må kontrolleres for ytre sikkerhetsrelevante mangler og skader. ▶ Rengjør og smør pressenheten. ▶ Rengjør presspåsatser, og kontroller om det er mangler, spesielt sprekkdannelse i materialet. ▶ Smør presspåsatserne. → Se brukerhåndbok for de respektive presspåsatserne. |
| Hvert halvår | <ul style="list-style-type: none"> ▶ Få et autorisert fagverksted til å kontrollere sikkerhetsrelevante mangler og skader på ladeapparatet. Denne måletekniske kontrollen erstatter imidlertid ikke nasjonale forskrifter og lover som kan gjøre ytterligere kontroll og vedlikeholdsarbeid nødvendige. |
| Senest etter to år i henhold til angivelser på serviceetiketten eller når den røde og grønne LED-indikatoren blinker vekselvis | <ul style="list-style-type: none"> ▶ Få presskraften og slitasjetilstanden kontrollert av et autorisert fagverksted. |

Rengjøre og smøre Geberit pressenheten



ADVARSEL

Fare for personskader ved utilsiktet innkobling

- ▶ Ta ut batteriet før du utfører vedlikeholdsarbeid på pressenheten.

OBS

Skader på enheten på grunn av fuktighet og vann

- ▶ Pressenheten må aldri rengjøres med vann eller andre væsker.

- 1 Trykk inn begge opplåsningsknappene på batteriet, og trekk det ut.

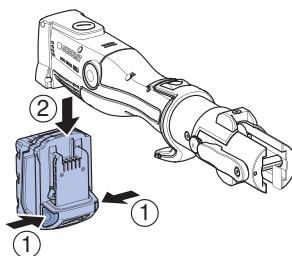

- 2 Rengjør rulle-drevet, føringen og festebolten på pressenheten.

- 3 Borst vekk smuss.

**FORSIKTIG**

**Helseskadelige
innholdsstoffer**

- ▶ Følg sikkerhetsanvisningene for smøremidlet som brukes.

- 4** Smør rulledeivet, føringen og festebolten med et smøremiddel som anbefales av Geberit.

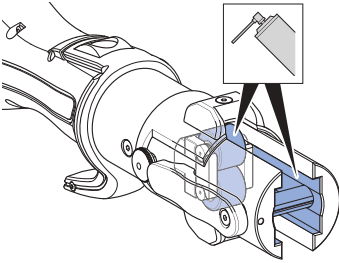

- 5** Tørk bort overflødig smøremiddel med en absorberende klut.

Avfallshåndtering

Avfallshåndtering av utrangert elektrisk og elektronisk utstyr



Symbol med avfallsdunken på hjul med strek gjennom betyr at utrangert elektrisk og elektronisk utstyr ikke skal kastes med restavfallet, men skal leveres kildesortert til returpunkt. Sluttbrukere er juridisk forpliktet til å levere utrangert utstyr til offentlige avfallsselskaper, til distributører eller til Geberit for korrekt avfallshåndtering. En rekke distributører av elektrisk og elektronisk utstyr er forpliktet til å ta imot utrangert elektrisk og elektronisk utstyr gratis. For retur til Geberit må du ta kontakt med ansvarlig salgs- eller servicevirksomhet.

Gamle batterier og oppladbare batterier som ikke er fastmontert i utstyret, samt lamper som kan tas ut av utstyret uten å ødelegges, skal skilles fra det utrangerte utstyret før innlevering til returpunkt.

Hvis det er lagret personopplysninger i det utrangerte utstyret, har sluttbrukerne selv ansvaret for å slette dette før innlevering til returpunkt.

Kontakt

Geberit International AG

Schachenstrasse 77, CH-8645 Jona

documentation@geberit.com

www.geberit.com

Dokumentasjonsfullmektig

Jörg Schneider, Product Compliance, Geberit International AG, CH-8645 Jona

Samsvar

Samsvarserklæring for Geberit pressenheter

Den relevante samsvarserklæringen er vedlagt pressenheten. Hvis samsvarserklæringen mangler, kan du be om å få den fra den aktuelle Geberit merkeforhandleren.

Information om detta dokument

Driftinstruktionens originalspråk är tyska. Alla andra språk är översättningar av originalinstruktionen.

Grundläggande säkerhetsanvisningar

Ändamålsenlig användning

Geberit pressenhet får endast användas för pressning av rör och pressrördelar i Geberit pressrörssystem.

Det är endast tillåtet att använda Geberit presstillsatser (pressbackar, presslingor, mellanbackar) med kompatibilitetsmärkningen  eller .

Geberit pressenhet är endast avsedd att användas på det sätt som beskrivs i denna driftinstruktion. Andra tillämpningar betraktas som ej ändamålsenliga och kan leda till svåra personskador eller dödsfall.

Geberit pressenhet är inte avsedd för följande:

- hållare för presstillsatser från andra tillverkare
- användning utan presstillsatser

Geberit pressenhet i kombination med Geberit presstillsatser är inte avsedd för följande:

- pressning av andra föremål än de som anges i driftinstruktionen
- pressning av rör och pressrördelar från andra tillverkare
- pressning av pressrördelar med andra rördimensioner än presstillsatsens

Användarens kvalifikationer

Användare som saknar lämplig utbildning kan inte identifiera och bedöma de risker som utgår från Geberit pressenhet. Därmed kan de skada sig själva eller andra personer allvarligt.

- Geberit pressenhet får endast användas av fackpersonal för rörinstallationer.
- Användare måste känna till och följa de lokala säkerhetsföreskrifterna.
- Användare som för första gången arbetar med Geberit pressenhet måste instrueras av en fackkunnig person eller delta i en utbildning.

Följ upplysningar och anvisningar



VARNING

Läs igenom alla säkerhetsupplysningar, anvisningar, bildtexter och tekniska data som medföljer detta elverktyg.

Underlåtenhet att följa nedanstående anvisningar kan medföra elektriska stötar, brand och/eller allvarliga personskador.

- ▶ Spara alla säkerhetshänvisningar och anvisningar för framtida bruk.

Läs igenom och beakta följande dokument före idrifttagandet:

- medföljande dokument "Allmänna säkerhetsanvisningar för elverktyg"
- bruksanvisning för respektive Geberit presstillats
- bruksanvisning för laddaren

Undvik fara på grund av defekta Geberit presstillsatser

Geberit presstillsatser (pressbackar, presslingor, mellanbackar) utsätts för stark belastning under pressekvensen och nöts med tiden. Om nötta eller skadade presstillsatser används kan det leda till svåra skador eller dödsfall till följd av kringflygande fragment.

- Använd bara presstillsatser som är i fullgott skick.
- Observera underhållsintervallerna.
- Kontrollera presstillsatserna regelbundet med avseende på brister och skador före och efter varje användning. Kontrollera om det finns begynnande materialsprickor i presskonturen och på flänsen.
- Använd inte presstillsatsen mer om det finns materialsprickor.

Undvik skador på Geberit presstillsatser på grund av felaktig pressning



VARNING

Risk för personskador vid användning av felaktiga presstillsatser

- ▶ Använd endast presstillsatser som överensstämmer med diametern på de pressrördelar som ska bearbetas.

Geberit presstillsatser kan skadas vid felaktig pressning eller användning, t.ex. vid sampressning av främmande föremål.

- Använd endast Geberit presstillsatser med kompatibilitetsmärkningen **[2]** eller **[2XL]**.
- Se till att presstillsatsen inte hamnar snett på pressrördelen.
- Vid misstanke om skador på presstillsatsen ska den bytas ut och kontrolleras av en auktoriserad verkstad.

Använd personlig skyddsutrustning

Utan lämplig skyddsutrustning kan personer skadas allvarligt eller dödas av kringflygande fragment från Geberit presstillsatser.

- Under pressekvensen måste skyddshjälm och skyddsglasögon bäras.

Underhåll och reparationer får endast utföras av verkstäder

Geberit pressenheter och Geberit presstillsatser som inte har underhållits eller som har underhållits felaktigt kan orsaka allvarliga olyckor.

- Tidpunkten för nästa underhåll, som anges på servicedekalen, måste följas.
- Underhåll och reparationer får endast genomföras av auktoriserade verkstäder.
- Geberit pressenhet och Geberit presstillsatser måste underhållas enligt föreskrifterna. → Se "Service", sida 181.





Undvik hälsorisker genom konstant drift

Vid konstant drift kan gränsvärdena för vibrationsemission och buller överskridas och leda till hälsoskador.

- Bär vibrationsemissionshandskar med gummi- eller skumstopning.
- Planera arbetspauser och uppgifter utan vibrationsbelastning.
- Bär hörselskydd.

SV Symbolförklaring

Symboler i anvisningen

| Symbol | Betydelse |
|--|---|
|  VARNING | Betecknar en fara som kan leda till dödsfall eller allvarliga personskador om den inte undviks. |
|  OBSERVERA | Betecknar en fara som kan leda till personskador om faran inte undviks. |
| OBSERVERA | Betecknar en fara som kan leda till materiella skador om faran inte undviks. |
|  | Hänvisar till viktig information. |
|   | Kompatibilitetsmärkning: Endast presstillsatser med ett av dessa tecken är kompatibla med pressenheten. |

Symboler på Geberit pressverktyg

| Symbol | Betydelse |
|---|---|
|  | Fara på grund av kringflygande fragment. |
|  | Läs säkerhetsanvisningarna och driftinstruktionen innan enheten tas i drift och används. |
|  | Manövrering av fästbulten |
|  | Serviceetikett: Anger tidpunkten för nästa underhåll. |
|  | Kompatibilitetsmärkning: Endast presstillsatser med ett av dessa tecken är kompatibla med pressenheten. |

SV Produktbeskrivning

Konstruktion och funktion



Geberit pressverktyg ACO 203XL/ACO 203XLplus består av följande:

- pressenhet med driftinstruktion
- pressbackar med kompatibilitetsmärkning eller mellanbackar och presslingor med kompatibilitetsmärkning
- batteri och laddare med driftinstruktion
- dokumentet "Allmänna säkerhetsanvisningar för elverktyg"
- transportlåda

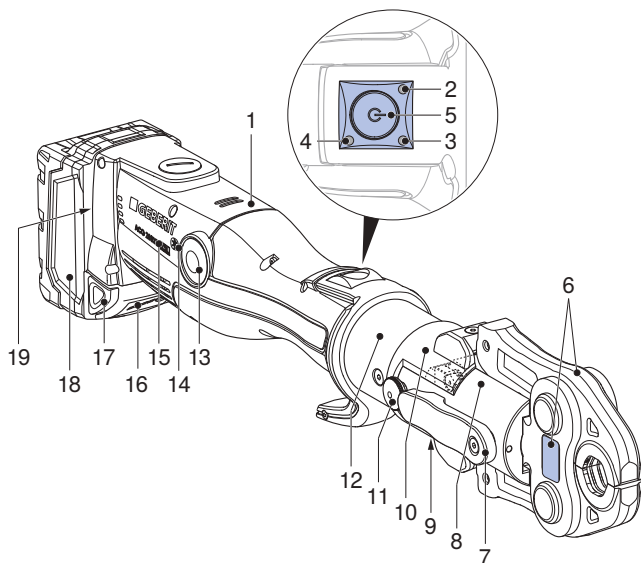
Utrustningen kan variera beroende på leveransomfattningen.



| Pos.nr. | Benämning | Funktion/beskrivning |
|---------|------------|--|
| 1 | Pressenhet | – |
| 2 | Röd LED | Lyser eller blinkar: Störning → Se "Avhjälpa störningar", sida 180 |
| 3 | Grön LED | <ul style="list-style-type: none">• Lyser: Enheten är driftsklar.• Blinkar: Störning → Se "Avhjälpa störningar", sida 180 |
| 4 | Blå LED | Lyser: Radioförbindelsen är aktiv (gäller endast pressenheten ACO 203XLplus). |

| Pos.nr. | Benämning | Funktion/beskrivning |
|---------|----------------------------------|--|
| 5 | Startknapp | <ul style="list-style-type: none"> • Kort tryckning: Väcker enheten ur viloläge. • Lång tryckning (> 2 sek.): Startar pressekvensen. |
| 6 | Presstillsats | <ul style="list-style-type: none"> • Pressbacken eller presslingan med mellanback överensstämmer med pressrördelens diameter. • Presstillsats med varningsdekal |
| 7 | Fästbult | Håller presstillsatsen |
| 8 | Rulldrivning | Överför presskraften från pressenheten till presstillsatsen |
| 9 | Varningsdekal | <ul style="list-style-type: none"> • Varningssymbol: Fara på grund av kringflygande fragment. • Säkerhetsanvisning: Läs driftinstruktionen innan enheten tas i drift och används. |
| 10 | Justerbart fingerskydd | <p>Två ihakningspositioner för pressbackar med olika längd</p> <ul style="list-style-type: none"> • Kort presstillsats: Skjut framåt tills fingerskyddet hakar i. • Lång presstillsats: Skjut bakåt tills fingerskyddet hakar i. |
| 11 | Låsbult | Till- och frånkoppling av begränsningen av återgångsslaget |
| 12 | Vridbart presshuvud | Kan vridas 180°. Går bara att vrida före pressningen. |
| 13 | Avlastningsknapp | Tryck och håll nedtryckt: Avbryter pressekvensen. Rulldrivningen kör tillbaka till utgångsläget. |
| 14 | Symbol radiogränssnitt | Bluetooth® ¹⁾ -radiogränssnitt (gäller endast pressenheten ACO 203XLplus). |
| 15 | Kompatibilitetsmärkning | Presstillsatser med detta tecken  och presstillsatser med kompatibilitetsmärkningen  är kompatibla med pressenheten. |
| 16 | Laddningsindikator med testknapp | Visar batteriets laddningsstatus. |
| 17 | Upplåsningknappar | Tryck ned båda upplåsningknapparna: Batteriet kan tas ut. |
| 18 | Batteri | Använd endast Geberit litiumjonbatteri av typen Milwaukee 18 V. |
| 19 | Typskylt | – |

2 / 2

¹⁾ Märket Bluetooth® och dess logotyper är egendom som tillhör Bluetooth SIG, Inc. och används av Geberit med licens.

SV Radiogränssnittets funktion

Pressenheterna med typbeteckningen "plus" har ett Bluetooth®-radiogränssnitt. I kombination med en mobil enhet (iOS eller Android) och NovoCheck-App (www.novopress.de) står följande funktioner till förfogande:

- avläsning av data, t.ex. antal pressningar, apparatstatus, serienummer
- kontroll av apparatens elektronik
- inställning av pressningsbelysningen (om sådan finns) och tidsintervallet innan den försätts i viloläget
- akapa byggsplatsrapporter

För att upprätta en förbindelse mellan pressenheten och en enhet måste pressenheten vara driftsklar (tryck kort på startknappen, den gröna LED:n lyser, den blå LED:n blinkar) och NovoCheck-App måste vara installerad på enheten. När en Bluetooth®-förbindelse upprättats lyser den blå LED:n.

Om ingen förbindelse kunnat upprättas med enheten före den första pressningen slocknar den blå LED:n. En ny förbindelse kan endast upprättas om pressenheten först stängs av helt. För att göra detta tar man ur batteriet en kort stund.

Tekniska data

| | |
|--|---|
| Driftspänning | 18 V DC |
| Batterityp | Litiumjonbatteri 18 V |
| Effekt | 450 W |
| Kapslingsklass | IP20 |
| Nominell kraft | 32 kN |
| Nominell drifttid | 30 minuter |
| Nettovikt (med batteri) | 3,8 kg |
| Max. ljudeffektnivå ¹⁾ | 89 dB(A) |
| Ljudtrycksnivå på användarens öron ¹⁾ | 78 dB(A) |
| Vibrationsemissionsvärde ²⁾ | ≤ 2,5 m/s ² |
| Driftstemperatur | -20 – +60 °C |
| Sändningsteknik | Bluetooth® 4.0 smart |
| Frekvensområde | 2 402,0–2 480,0 |
| Maximal utgångseffekt | 1,8 dBm |
| Typbeteckning | ACO203XL (ACO 203XL)/ACO203XL BT (ACO 203XLplus) |
| Tillverkare | Novopress GmbH & Co. KG, Scharnhorststrasse 1, D-41460 Neuss |

¹⁾ Mätosäkerhet för ljudeffektnivån och ljudtrycksnivån: 3 dB(A)

²⁾ Mätosäkerhet för vibrationsemissionsvärdet: 1,5 m/s²

Observera: Det angivna vibrationsemissionsvärdet mäts enligt ett standardiserat provnings sätt och kan användas för jämförelse med andra enheter. Det angivna vibrationsemissionsvärdet kan även användas för en första bedömning av ett avbrott i användningen. Vibrationsemissionsvärdet kan skilja sig från det angivna värdet under den faktiska användningen av enheten, beroende på hur enheten används. Beroende på de faktiska användningsförhållandena (intermittent drift) kan det krävas att säkerhetsåtgärder till skydd för operatören fastställs.

Auktoriserade verkstäder

Adresser till auktoriserade verkstäder får du hos Geberits återförsäljare.

Auktoriserad verkstad för Tyskland

Inicom Service GmbH
Gewerbstrasse 50
DE-88636 Illmensee
Tel.: 07558-93848-100

Allmän manövrering

Om pressenheten inte används under 30 sekunder försätts den i viloläge. Ingen LED lyser. Enheten väcks ur viloläget när man trycker kort på startknappen. Enheten är driftklar när den gröna LED-lampan lyser.

Montering av Geberit presstillsatser

Presstillsatser är pressbackar, presslingor och mellanbackar.

i Observera bruksanvisningarna för Geberit presstillsatser. Kontrollera presstillsatserna enligt säkerhetskapitlet.

- 1 Tryck in de båda upplåsningsknapparna på batteriet och dra ut batteriet.

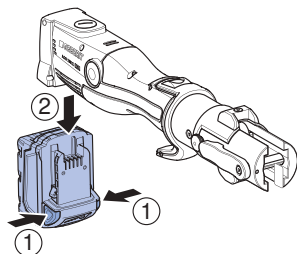

- 2 Vrid fästbulten 180° framåt och dra ut den.

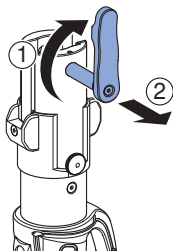

- 3 Sätt in presstillsatsen i pressenheten.

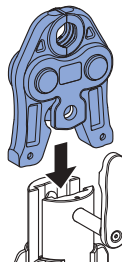

- 4 Tryck in fästbulten till anslag och vrid den 180° bakåt.

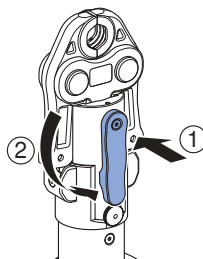

OBSERVERA**Skador på verktyget p.g.a. fel batteri**

- ▶ Var nog med att endast använda passande Geberit litiumjonbatteri av typen Milwaukee 18 V.

- 5** Skjut in batteriet i pressenheten underifrån tills det hakar i.

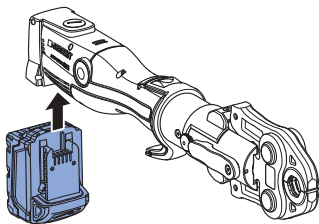
**Resultat**

- ✓ Pressverktyget är i viloläge. Ingen LED lyser.

Inställning av justerbart fingerskydd

Eftersom presstillsatserna är olika långa har pressenheten ett justerbart fingerskydd som skyddar fingret mot att klämmas under pressningen.

- 1** På korta presstillsatser (kompatibilitet 2) ska fingerskyddet skjutas framåt till anslag tills det hakar i.

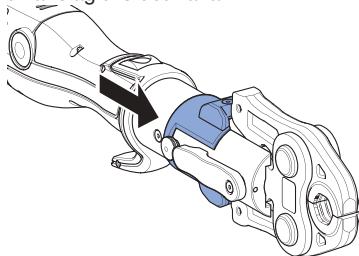

- 2** På långa presstillsatser ska fingerskyddet skjutas bakåt.

SV

Inställning av låsbultarna för begränsningen av återgångsslaget

- i** Om korta presstillsatser används (kompatibilitet 2) sparar man tid tack vare begränsningen av återgångsslaget.

Förutsättning

- Presstillsatsen är inte isatt.

- ▶ Tryck kort på startknappen. Dra ut låsbulten under pressekvensen och vrid den 90°.

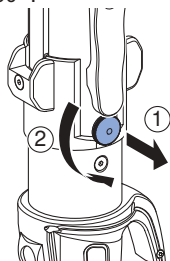

- ✓ Låsbulten hakar i spåret.

Resultat

- ✓ Rulldrivningen återgår till den inställda låsbulten. Pressverktyget är driftsklart.

För att återställa begränsningen av återgångsslaget trycker du kort på startknappen, drar ut låsbulten och vridar tillbaka den 90°.

Pressning med Geberit presstillsatser



VARNING

Risk för personskador på grund av kringflygande fragment

- ▶ Använd skyddsglasögon och skyddshjälm.



VARNING

Risk för personskador vid användning av felaktiga presstillsatser

- ▶ Använd endast presstillsatser som överensstämmer med diametern på de pressrördelar som ska bearbetas.



VARNING

Brandrisk på grund av upphettning

- ▶ Låt pressenheten svalna i 30 minuter efter 30 minuters oavbruten drift.
- ▶ Varma pressenheter får inte placeras eller förvaras bredvid lättantändliga material.



Pressekvensen kan när som helst avbrytas. → Se Avbryta pressekvensen.



För enklare manövrering kan pressenhetens presshuvud vridas upp till 180° i samtliga positioner före pressning. Presshuvudet kan bara vridas före pressekvensen.

Förutsättning

- Rörändarna är avgradade och rena.
- Röret och pressrördelen är ihopsatta enligt rörledningssystemets monteringsanvisning.
- Presstillsatsen är korrekt isatt.
- Ställ in fingerskyddet vid behov. → Se "Inställning av justerbart fingerskydd", sida 177

- 1** Tryck kort på startknappen för att väcka enheten ur viloläget.
 - ✓ Enheten är driftsklar när den gröna LED-lampan lyser.

- 2** Positionera presstillsatsen korrekt på pressrördelen och se till att den inte hamnar snett. → Se bruksanvisningen för respektive Geberit presstillsats

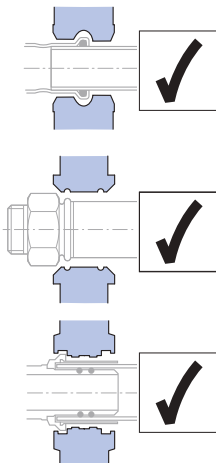

OBSERVERA

Klämrisk

- ▶ Håll händerna borta från presstillsatsen.

- 3** Tryck på startknappen i minst 2 sekunder.
 - ✓ Pressekvensen avslutas automatiskt efter kraftregistreringen, varvid den gröna LED-lampan slocknar.

Resultat

- ✓ När pressningen har genomförts helt och hållet återgår rulldrivningen till utgångsläget. Den gröna LED-lampan lyser, pressverkytet är driftsklart igen.

Avbryta pressekvensen

- ▶ Tryck ned avlastningsknappen och håll den nedtryckt.

Resultat

- ✓ Rulldrivningen i pressverkytet kör tillbaka till utgångsläget. För en fullständig pressfog måste pressekvensen upprepas. Presstillsatsen får inte tas av eller vridas.

SV Avhjälpa störningar

| Fel | Orsak | Åtgärd |
|---|---|---|
| Pressverktyget väcks inte ur sitt viloläge och ingen LED lyser. | Batteriet är defekt. | <ul style="list-style-type: none"> ▶ Byt ut batteriet mot Geberit litiumjonbatteri av typen Milwaukee 18 V. ▶ Defekt batteri ska genast kontrolleras av en auktoriserad verkstad. |
| | Batteriet har inte satts i korrekt. | <ul style="list-style-type: none"> ▶ Sätt i batteriet. |
| | Pressverktyget är defekt. | <ul style="list-style-type: none"> ▶ Låt en auktoriserad verkstad kontrollera pressverktyget. |
| Grön LED blinkar. | Batteriet ej tillräckligt laddat. | <ul style="list-style-type: none"> ▶ Ladda batteriet eller byt ut batteriet mot Geberit litiumjonbatteri av typen Milwaukee 18 V. |
| Röd LED blinkar. | Pressverktyget är ut- anför driftstemperaturområdet. | <ul style="list-style-type: none"> ▶ Flytta pressverktyget till en varmare omgivning eller låt det svalna. ▶ Se till att pressverktyget får nödvändig driftstemperatur genom flera tompressningar (pressningar utan rördelar). |
| | Fel eller defekt batteri har satts i. | <ul style="list-style-type: none"> ▶ Byt ut batteriet mot Geberit litiumjonbatteri av typen Milwaukee 18 V. |
| Röd LED lyser. | Fel på enheten. | <ul style="list-style-type: none"> ▶ Tryck på startknappen. Om det inte hjälper att trycka på startknappen är pressverktyget defekt. Låt en auktoriserad verkstad kontrollera pressenheten. ▶ Kontrollera pressningen och upprepa vid behov. |
| Pressverktyget stannar och ingen LED lyser. | Batteriet är defekt. | <ul style="list-style-type: none"> ▶ Släpp startknappen. ▶ Tryck ned avlastningsknappen och håll den nedtryckt: Rulldrivningen kör till utgångsläget. ▶ Kontrollera att pressrördelen är tät och upprepa pressningen vid behov. ▶ Byt ut batteriet mot Geberit litiumjonbatteri av typen Milwaukee 18 V. ▶ Defekt batteri ska genast kontrolleras av en auktoriserad verkstad. |
| Röd och grön LED blinkar omväxlande. | Underhållsintervallet har uppnåtts. | <ul style="list-style-type: none"> ▶ Låt en auktoriserad verkstad kontrollera pressverktyget. |

Service

Underhållsregler

| Intervall | Underhållsarbete |
|--|---|
| Regelbundet (före användning, vid arbetsdagens början) | <ul style="list-style-type: none"> ▶ Kontrollera om pressverktyget, batteriet och laddaren har säkerhetsrelevanta yttre brister och skador. ▶ Rengör och smörj pressenheten. ▶ Rengör presstillsatserna och kontrollera dem med avseende på brister, framför allt begynnande materialsprickor. ▶ Smörj presstillsatserna. → Se bruksanvisningen för respektive presstillsats. |
| Varje halvår | <ul style="list-style-type: none"> ▶ Låt en auktoriserad verkstad kontrollera laddaren avseende säkerhetsrelevanta brister och skador. Den mättekniska kontrollen ersätter dock inte landspecifika föreskrifter och lagar som kan erfordra ytterligare kontroller och underhållsarbeten. |
| Senast efter två år enligt uppgifterna på servicedekalen eller när den röda och den gröna LED:n blinkar omväxlande | <ul style="list-style-type: none"> ▶ Låt en auktoriserad verkstad kontrollera presskraft och slitage. |

Rengöring och smörjning av Geberit pressenhet



VARNING

Risk för personskador p.g.a. oavsiktlig inkoppling

- ▶ Ta bort batteriet innan du utför underhållsarbeten på pressenheten.

OBSERVERA

Aggregatskada p.g.a. fukt eller väta

- ▶ Rengör aldrig pressenheten med vatten eller andra vätskor.

- 1 Tryck in de båda upplåsningsknapparna på batteriet och dra ut batteriet.

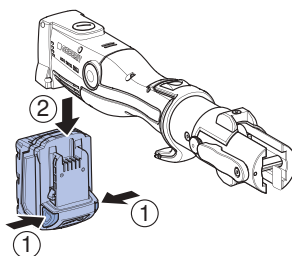

- 2 Rengör rulldrivningen, dess gejd samt fästbulten på pressenheten.

- 3 Pensla bort smuts.

**OBSERVERA****Hälsovådliga ämnen**

- ▶ Observera säkerhetsanvisningarna för det smörjmedel som används.

- 4** Smörj rulldrivningen, dess gejd samt fästbulten med ett smörjmedel som rekommenderas av Geberit.

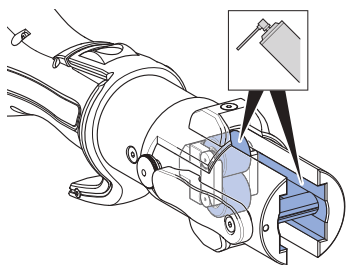

- 5** Torka bort överflödigt smörjmedel med en absorberande trasa.

Avfallshantering

Avfallshantering av förbrukade elektriska och elektroniska apparater



Symbolen med den överkorsade soptunnan på hjul betyder att avfall från elektrisk och elektronisk utrustning inte får slängas tillsammans med restavfall, utan måste kasseras separat. Slut användare är enligt lag skyldiga att lämna tillbaka gamla enheter till offentliga organ med ansvar för avfallshantering, distributörer eller tillverkare för korrekt avfallshantering. Geberit. Många distributörer av elektriska och elektroniska produkter är skyldiga att utan kostnad ta tillbaka avfall som utgörs av eller innehåller elektriska och elektroniska produkter. Vid återlämning till Geberit, kontakta ansvarigt sälj- eller serviceföretag.

Gamla batterier och ackumulatörer som inte medföljer den gamla apparaten samt lampor som kan tas bort från den gamla apparaten utan att förstöras måste separeras från den gamla apparaten innan den lämnas på en avfallshanteringsstation.

Om personuppgifter lagras i den gamla apparaten är slutanvändarna själva ansvariga för att radera dem innan apparaten lämnas in till en avfallshanteringsstation.

Kontakt

Geberit International AG

Schachenstrasse 77, CH-8645 Jona

documentation@geberit.com

www.geberit.com

Dokumentationsansvarig

Jörg Schneider, Product Compliance, Geberit International AG, CH-8645 Jona

Överensstämmelse

Försäkran om överensstämmelse för Geberit pressenheter

Pressenheter levereras med motsvarande försäkran om överensstämmelse. Om försäkran om överensstämmelse saknas kan du begära ett exemplar från en ansvarig Geberit återförsäljare.



Tätä dokumenttia koskeva ohje

Alkuperäinen käyttöohje on laadittu saksaksi. Kaikki muut kieliversiot ovat alkuperäisen käyttöohjeen käännöksiä.

Turallisuusohjeet

Määräysten mukainen käyttö

Geberit-puristustyökalu on tarkoitettu ainoastaan Geberit-puristusjärjestelmien putkien ja puristusliittimien puristamiseen.

Siinä saa käyttää ainoastaan Geberit-puristuspäitä (puristusleuat, puristuskaulukset, välileuat), joissa on yhteensopivuusmerkintä  tai .

Geberit-puristustyökalua saa käyttää vain tämän käyttöohjeen mukaisesti. Kaikki muu käyttö on määräysten vastaista ja voi aiheuttaa vakavia loukkaantumisia tai kuoleman.

Geberit-puristustyökalua ei ole tarkoitettu:

- muiden valmistajien puristuspäiden kiinnittämiseen
- käytettäväksi ilman puristuspäitä

Geberit-puristustyökalua yhdessä Geberit-puristuspäiden kanssa ei ole tarkoitettu:

- muiden esineiden puristamiseen kuin mitä käyttöohjeessa on kuvattu
- muiden valmistajien putkien ja puristusliittimien puristamiseen
- sellaisten puristusliittimien puristamiseen, jotka ovat eri kokoisia kuin puristuspää

Käyttäjien pätevyys

Jos käyttäjillä ei ole soveltuvaa koulutusta, he eivät pysty tunnistamaan Geberit-puristuslaitteen aiheuttamia vaaroja ja arvioimaan niitä oikein. Näin he itse tai muut henkilöt voivat loukkaantua vakavasti.

- Vain putkiasennuksen ammattilaiset saavat käyttää Geberit-puristuslaitetta.
- Käyttäjien on tunnettava maakohtaiset turvallisuusmääräykset ja noudatettava niitä.
- Geberit-puristuslaitetta ensimmäistä kertaa käyttävien on saatava asiantuntijan perehdytys turvallisesta käsittelystä tai osallistuttava koulutukseen.

Ohjeiden ja määräysten noudattaminen



VAROITUS

Lue kaikki tämän sähkötyökalun mukana toimitetut turvallisuusohjeet, määräykset, kuvat ja tekniset tiedot.

Seuraavien määräysten noudattamatta jättäminen voi aiheuttaa sähköiskun, tulipalon ja/tai vakavia loukkaantumisia.

- ▶ Säilytä kaikki turvallisuusohjeet ja määräykset tulevaisuutta varten.

Lue seuraavat dokumentit ennen käyttöönottoa ja noudata niitä:

- oheinen dokumentti "Sähkötyökalujen yleiset turvallisuusohjeet"
- vastaavien Geberit-puristusvälineiden käyttöohje
- akkulaturin käyttöohje

FI Viallisten Geberit-puristusosien aiheuttaman vaaran välttäminen

Geberit-puristuspäät (puristusleuat, puristuskaulukset, välileuat) altistuvat puristettaessa suurille voimille ja kuluvat. Kuluneiden tai vaurioituneiden puristuspäiden käyttö voi aiheuttaa vakavia loukkaantumisia tai kuoleman ympäristöön sinkoavien lohjenneiden osien vuoksi.

- Käytä puristuspäitä ainoastaan teknisesti moitteettomassa kunnossa.
- Noudata huoltovälejä.
- Tarkasta säännöllisesti aina ennen käyttöä ja käytön jälkeen, että puristuspäissä ei ole puutteita ja vaurioita. Tarkasta, että puristuspinnassa ja laipassa ei ole materiaalisäröjä.
- Jos materiaalisäröjä on, koko puristuspäätä ei enää saa käyttää.

Virheellisen puristuksen aiheuttaman Geberit-puristuspäiden vaurioitumisen välttäminen





VAROITUS

Väriiden puristusosien käyttö aiheuttaa loukkaantumisvaaran.

- ▶ Käytä ainoastaan puristusosia, jotka vastaavat käsiteltävien puristusliittimien halkaisijaa.

Geberit-puristuspäät voivat vaurioitua virheellisen puristamisen tai käytön vuoksi, jos esimerkiksi mukana puristetaan vieraita esineitä.

- Käytä vain Geberit-puristuspäitä, joissa on yhteensopivuusmerkintä  tai .
- Älä aseta puristuspäätä vinoon puristusliittimen päälle.
- Jos epäilet puristuspään vaurioituneen, vaihda puristuspää ja anna valtuutetun korjaamon tarkastaa vaurioitunut puristuspää.

Henkilökohtaisen suojarustuksen käyttäminen

Ilman soveltuvia suojarusteita voivat ympäristöön sinkoavat Geberit-puristuspäiden lohjenneet osat aiheuttaa vakavan loukkaantumisen tai kuoleman.

- Käytä puristamisen aikana suojakypärää ja suojalaseja.

Huolto ja korjaukset vain ammattikorjaamoissa

Geberit-puristustyökalut ja Geberit-puristuspäät, joita ei ole huollettu tai joita ei ole huollettu ammattitaitoisesti, voivat aiheuttaa vakavia onnettomuuksia.

- Noudata ehdottomasti huoltomerkissä ilmoitettua seuraavan huollon ajankohtaa.
- Huollon ja korjaukset saa antaa vain valtuutettujen ammattikorjaamoiden suoritettaviksi.
- Huolla Geberit-puristustyökalu ja Geberit-puristuspäät määräysten mukaisesti. → Katso ”Huolto”, sivu 199.





Jatkuvan käytön aiheuttamien terveydellisten vaarojen välttäminen

Jatkuvassa käytössä värähtelyn voimakkuuden ja melukuormituksen raja-arvot voivat ylittyä ja johtaa terveyshaittoihin.



- Käytä tärinältä suojaavia käsineitä, joissa on kumi- tai vaahtopehmusteet.
- Sisällytä työvuoroon taukoja ja töitä ilman tärinäkuormitusta.
- Käytä kuulosuojaimia.

FI Merkkien selitykset

Symbolit ohjeessa

| Symboli | Merkitys |
|--|--|
|  VAROITUS | Merkitsee vaaraa, joka voi johtaa kuolemaan tai vakavaan loukkaantumiseen, jos sitä ei vältetä. |
|  HUOMIO | Merkitsee vaaraa, joka voi johtaa loukkaantumisiin, jos sitä ei vältetä. |
| HUOMAUTUS | Merkitsee vaaraa, joka voi aiheuttaa omaisuusvahinkoja, jos sitä ei vältetä. |
|  | Viittaa tärkeään tietoon. |
|   | Yhteensopivuusmerkintä: vain jollakin näistä merkeistä varustetut puristus päät ovat yhteensopivia puristusyksikön kanssa. |

Symbolit Geberit-puristustyökalussa

| Symboli | Merkitys |
|---|--|
|  | Ympäristöön sinkoavien lohjenneiden osien aiheuttama vaara. |
|  | Lue turvallisuusohjeet ja käyttöohje ennen laitteen käyttöönottoa ja käyttöä. |
|  | Kiinnityspultin käyttö |
|  | Huoltomerkki: ilmoittaa seuraavan huollon ajankohdan. |
|  | Yhteensopivuusmerkintä: vain jollakin näistä merkeistä varustetut puristuspäät ovat yhteensopivia puristussyksikön kanssa. |

Rakenne ja toiminta

Geberit ACO 203XL / ACO 203XLplus -puristustyökaluun kuuluvat:

- puristustyökalu ja käyttöohje
- puristusleuat varustettuna yhteensopivuusmerkinnällä tai välileuat ja puristuskaulukset varustettuna yhteensopivuusmerkinnällä
- akku ja laturi sekä käyttöohje
- dokumentti "Sähkötyökalujen yleiset turvallisuusohjeet"
- kuljetuslaukku

Varustus voi vaihdella toimituslaajuudesta riippuen.

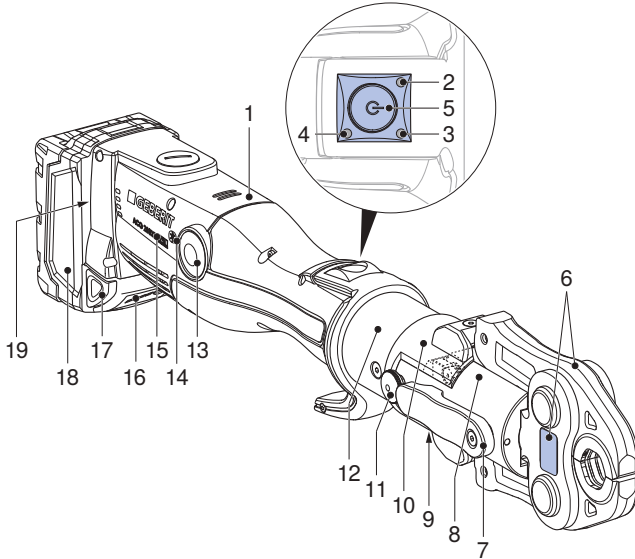

| Kohdan nro | Nimitys | Toiminto/kuvaus |
|------------|-----------------|---|
| 1 | Puristustyökalu | – |
| 2 | Punainen LED | Palaa tai vilkkuu: häiriö → Katso "Häiriöiden korjaus", sivu 198 |
| 3 | Vihreä LED | <ul style="list-style-type: none"> • Palaa: laite on käyttövalmis. • Vilkkuu: häiriö → Katso "Häiriöiden korjaus", sivu 198 |
| 4 | Sininen LED | Palaa: langaton yhteys aktiivinen (vain puristustyökalussa ACO 203XLplus). |

| Kohdan nro | Nimitys | Toiminto/kuvaus |
|------------|--------------------------------------|---|
| 5 | Käynnistyspainike | <ul style="list-style-type: none"> • Lyhyt painallus: aktivoi laitteen lepotilasta. • Pitkä painallus (> 2 s): käynnistää puristamisen. |
| 6 | Puristuspää | <ul style="list-style-type: none"> • Puristusleuka tai puristuskaulus, jossa on välileuka, vastaa puristusliittimen läpimittaa. • Puristus pää ja varoitustarra |
| 7 | Kiinnityspultti | Pitää puristus pään paikoillaan |
| 8 | Rullakäyttö | Välittää puristusvoiman puristustyökalusta puristus päähän |
| 9 | Varoitustarra | <ul style="list-style-type: none"> • Varoitussymboli: ympäristöön sinkoavien lohjenneiden osien aiheuttama vaara. • Turvallisuusohje: lue käyttöohje ennen laitteen käyttöönottoa ja käyttöä. |
| 10 | Siirrettävä sormisuoja | <p>Kaksi lukitusasentoa eripituisille puristus päille</p> <ul style="list-style-type: none"> • Lyhyt puristus pää: siirrä eteenpäin, kunnes sormisuoja lukittuu. • Pitkä puristus pää: siirrä taaksepäin, kunnes sormisuoja lukittuu. |
| 11 | Lukituspultti | Paluiskurajoituksen päälle- ja pois kytkentä |
| 12 | Kääntyvä puristusosa | Kääntyy 180°. Voi kääntää vain ennen puristusta. |
| 13 | Vapautusnappi | Paina ja pidä painettuna: keskeyttää puristamisen. Rullakäyttö siirtyy takaisin lähtöasentoon. |
| 14 | Langattoman rajapinnan symboli | Langaton Bluetooth® ¹⁾ -rajapinta (vain puristustyökalussa ACO 203XLplus). |
| 15 | Yhteensopivuusmerkintä | Puristus päät varustettuna tällä merkillä [2XL] ja puristus päät yhteensopivuusmerkinnällä [2] ovat yhteensopivia puristustyökalun kanssa. |
| 16 | Lataustilan näyttö ja testauspainike | Näyttää akun lataustilan. |
| 17 | Irrotuspainikkeet | Paina molemmat irrotuspainikkeet sisään: akku voidaan vetää ulos. |
| 18 | Akku | Käytä vain valmistajan Geberit litium-ioni-akkaa, jonka tyyppi on Milwaukee 18 V. |
| 19 | Tyypikilpi | – |

2 / 2

¹⁾ Merkki Bluetooth® ja sen logot ovat Bluetooth SIG, Inc. -yhtiön omaisuutta, ja Geberit käyttää niitä lisenssillä.

FI Langattoman rajapinnan toiminta

Puristustyökalut, joissa on tyyppimerkintä "plus", on varustettu langattomalla Bluetooth®-rajapinnalla. Yhdessä mobiilipäätelaitteen (iOS tai Android) ja NovoCheck-App (www.novopress.de) -sovelluksen kanssa, käytettävissä ovat seuraavat toiminnot:

- tietojen lukeminen, kuten esim. puristusten määrä, laitteen tila, sarjanumero
- laite-elektroniikan tarkastus
- puristuskohdan valaistuksen (jos sellainen on) ja lepotilaan siirtymisen keston säätö
- työmaaraporttien laatiminen

Puristustyökalun ja päätelaitteen välisen yhteyden luomiseksi puristustyökalun täytyy olla käyttövalmis (paina käynnistyspainiketta lyhyesti, vihreä LED palaa, sininen LED vilkkuu) ja NovoCheck-App-sovelluksen on oltava asennettuna päätelaitteeseen. Kun Bluetooth®-yhteys on muodostettu, sininen LED palaa.

Jos päätelaitteeseen ei voitu luoda yhteyttä ennen ensimmäistä puristusta, sininen LED sammuu. Uudelleen yhdistäminen on mahdollista vain, jos puristustyökalu kytketään kokonaan pois päältä. Sitä varten on irrotettava akku.

Tekniset tiedot

| | |
|--|---|
| Käyttäjännite | 18 V DC |
| Akun tyyppi | Litium-ioni-akku 18 V |
| Tehonotto | 450 W |
| IP-luokitus | IP20 |
| Nimellisvoima | 32 kN |
| Nimelliskäyttöaika | 30 minuuttia |
| Nettopaino (akun kanssa) | 3,8 kg |
| Äänen enimmäistehotaso ¹⁾ | 89 dB (A) |
| Äänenpainetaso käyttäjän korvan kohdalla ¹⁾ | 78 dB (A) |
| Värähtelyn voimakkuus ²⁾ | ≤ 2,5 m/s ² |
| Käyttölämpötila | -20 – +60 °C |
| Langaton teknologia | Bluetooth® 4.0 smart |
| Taajuusalue | 2402,0–2480,0 |
| Maksimaalinen lähtöteho | 1,8 dBm |
| Tyypimerkintä | ACO203XL (ACO 203XL)/ACO203XL BT (ACO 203XLplus) |
| Valmistaja | Novopress GmbH & Co. KG, Scharnhorststrasse 1, D-41460 Neuss |

¹⁾ Äänentehotason ja äänitason mittausepävarmuus: 3 dB(A)

²⁾ Värähtelyn voimakkuuden mittausepävarmuus: 1,5 m/s²

Ohje: Ilmoitettu värähtelyn voimakkuus mitataan standardoidun koemenettelyn mukaisesti, ja sitä voidaan käyttää vertailuun toisten laitteiden kanssa. Ilmoitettua värähtelyn voimakkuutta voidaan käyttää myös alustavana käytön keskeytyksen arviona. Värähtelyn voimakkuus voi poiketa ilmoitetusta arvosta laitteen todellisen käytön yhteydessä laitteen käyttötavasta riippuen. Todellisista käyttöolosuhteista (ajoittaiskäyttö) riippuen voi olla tarpeellista määrittellä turvallisuusuimenpiteitä käyttöhenkilön suojaamiseksi.

Valtuutetut korjaamot

Voit kysyä valtuutettujen korjaamoiden osoitteita Geberit-jakeluuyhtiöistä.

Valtuutettu korjaamo Saksassa

Inicom Service GmbH
Gewerbestrasse 50
D-88636 Illmensee
Puh.: 07558-93848-100

Yleinen käyttö

Jos puristuslaitetta ei käytetä 30 sekunnin aikana, se kytkeytyy lepotilaan. Mikään LED ei pala. Käynnistyspainikkeen lyhyt painallus aktivoi laitteen uudelleen lepotilasta. Laitte on käyttövalmis, vihreä LED palaa.

Geberit-puristusosien käyttö

Puristuspäät ovat puristusleukoja, puristuskauluksia ja välileukoja.

i Noudata Geberit-puristusosien käyttöohjeita. Tarkasta puristusosat turvallisuutta käsittelevän luvun mukaan.

- 1** Paina molemmat irrotuspainikkeet akussa sisään ja vedä akku ulos.

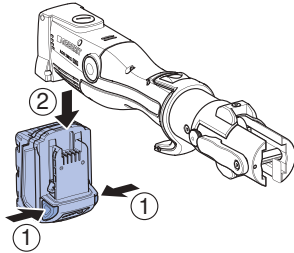

- 2** Käännä kiinnityspulttia 180° eteenpäin ja vedä se ulos.

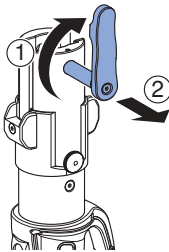

- 3** Aseta puristuspää puristustyökaluun.

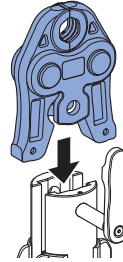

- 4** Paina kiinnityspultti vasteeseen saakka sisään ja käännä sitä 180° taaksepäin.

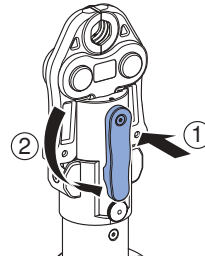

HUOMAUTUS

Laitevaurioita väärän akun johdosta

- Varmista, että käytetään vain sopivia valmistajan Geberit litium-ioni-akkuja, joiden tyyppi on Milwaukee 18 V.

- 5** Työnnä akkua alhaalta päin puristustyökaluun, kunnes akku lukittuu.

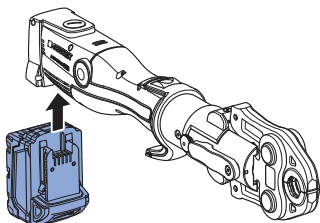

Tulos

- ✓ Puristustyökalu on lepotilassa. Mikään LED ei pala.

Siirrettävän sormisuojan säätäminen

Koska puristusosat ovat eripituisia, puristuslaitteessa on siirrettävä sormisuoja sormien suojaamiseksi puristuksiin jäämiseltä puristettaessa.

- 1** Kun käytät lyhyttä puristusosaa (yhteensopivuus 2), työnnä sormisuoja eteenpäin vasteeseen saakka niin, että sormisuoja lukittuu.

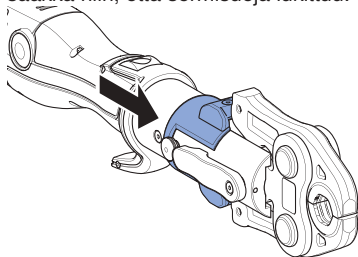

- 2** Kun käytät pitkää puristusosaa, työnnä sormisuojaas taaksepäin.

Paluuskurajoituksen lukituspultin säätäminen

- i** Kun käytetään lyhyitä puristusosia (yhteensovivuus 2), paluuskurajoituksen avulla voidaan säästää aikaa.

Edellytys

- Puristusosaa ei ole asetettu.

- ▶ Paina käynnistuspainiketta lyhyesti. Vedä puristamisen aikana lukituspultti ulos ja käännä sitä 90°.

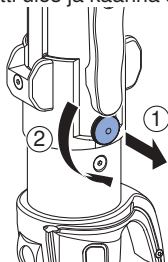

- ✓ Lukituspultti lukittuu uraan.

Tulos

- ✓ Rullakäyttö siirtyy takaisin säädettyyn lukituspulttiin saakka. Puristustyökalu on käyttövalmis.

Poistaaksesi paluuskurajoituksen paina lyhyesti käynnistuspainiketta, vedä lukituspultti ulos ja käännä 90° takaisin.

Puristaminen Geberit-puristusosilla



VAROITUS

Ympäristöön sinkoavista lohjenneista osista aiheutuva loukkaantumisvaara

- ▶ Käytä suojalaseja ja suojakypärää.



VAROITUS

Väärin puristusosien käyttö aiheuttaa loukkaantumisvaaran.

- ▶ Käytä ainoastaan puristusosia, jotka vastaavat käsiteltävien puristusliittimien halkaisijaa.



VAROITUS

Kuumenemisen aiheuttama palovaara

- ▶ Anna puristustyökalun jäähtyä vähintään 30 minuutin ajan 30 minuutin yhtäjaksoisen käytön jälkeen.
- ▶ Älä aseta kuumaa puristustyökalua helposti syttyvien materiaalien viereen äläkä säilytä sitä niiden vieressä.



Puristaminen voidaan keskeyttää milloin tahansa. → Katso Puristuksen keskeyttäminen.



Käytettävyyden parantamiseksi voidaan puristuslaitteen puristusosa kääntää ennen puristamista kaikkiin asentoihin 180° saakka. Puristusosaa voi kääntää vain ennen puristusta.

Edellytykset

- Putkien päistä on poistettu jäyste ja ne on puhdistettu.
- Putken osa ja puristusliitin on yhdistetty putkistojärjestelmän asennusohjeiden mukaisesti.
- Puristus pää on oikein asetettu.
- Säädä tarvittaessa siirrettävää sormisuojava. → Katso ”Siirrettävän sormisuojava säättäminen”, sivu 195

- 1** Aktivoi laite lepotilasta painamalla lyhyesti käynnistyspainiketta.
 - ✓ Laite on käyttövalmis, vihreä LED palaa.

- 2** Aseta puristus pää oikein puristusliittimen päälle, ei vinoon. → Katso kunkin Geberit-puristus pää käyttöohje

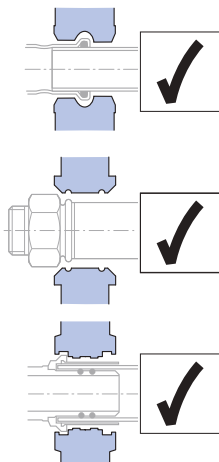

HUOMIO

Puristukseen jäämisen vaara

- ▶ Pidä kädet kaukana puristusosasta.

- 3** Paina käynnistyspainiketta vähintään 2 sekuntia.
 - ✓ Puristaminen päättyy voiman tunnistamisen jälkeen automaattisesti, vihreä LED sammuu.

Tulos

- ✓ Kun puristaminen on suoritettu kokonaan, rullakäyttö siirtyy takaisin lähtöasentoon. Vihreä LED palaa, puristustyökalu on taas käyttövalmis.

Puristuksen keskeyttäminen

- ▶ Paina vapautusnuppia ja pidä se painettuna.

Tulos

- ✓ Puristustyökalun rullakäyttö vetäytyy takaisin lähtöasentoon. Täydellisesti valmistettua puristusliitosta varten puristaminen on toistettava. Puristus päää ei saa tällöin poistaa tai kääntää.

FI Häiriöiden korjaus

| Vika | Syy | Toimenpide |
|---|--|---|
| Puristustyökäluä ei voi aktivoida lepotilasta ja mikäään LED ei pala. | Akku on viallinen. | <ul style="list-style-type: none"> ▶ Vaihda tilalle valmistajan Geberit litium-ioni-akku, jonka tyyppi on Milwaukee 18 V. ▶ Tarkastuta viallinen akku valtuutetussa korjaamossa. |
| | Akkua ei ole asetettu oikein. | <ul style="list-style-type: none"> ▶ Aseta akku oikein. |
| | Puristustyökälu on viallinen. | <ul style="list-style-type: none"> ▶ Tarkastuta puristustyökälu valtuutetussa korjaamossa. |
| Vihreä LED vilkkuu. | Akkua ei ole riittävästi ladattu. | <ul style="list-style-type: none"> ▶ Lataa akku tai vaihda tilalle valmistajan Geberit litium-ioni-akku, jonka tyyppi on Milwaukee 18 V. |
| Punainen LED vilkkuu. | Puristustyökälu ei ole käyttölämpötilassa. | <ul style="list-style-type: none"> ▶ Vie puristustyökälu lämpimämpään paikkaan tai anna sen jäähtyä. ▶ Lämmitä puristustyökälu tarvittavaan käyttölämpötilaan useilla tyhjiillä puristuksilla (puristukset ilman liitintä). |
| | On asetettu väärä tai viallinen akku. | <ul style="list-style-type: none"> ▶ Vaihda tilalle valmistajan Geberit litium-ioni-akku, jonka tyyppi on Milwaukee 18 V. |
| Punainen LED palaa. | Laitevika. | <ul style="list-style-type: none"> ▶ Paina käynnistyspainiketta. Jos mitään ei tapahdu, vaikka käynnistyspainiketta painetaan, puristustyökälu on viallinen. Tarkastuta puristustyökälu valtuutetussa korjaamossa. ▶ Testaa puristus, toista tarvittaessa. |
| Puristus keskeytyy, eikä mikäään LED pala. | Akku on viallinen. | <ul style="list-style-type: none"> ▶ Vapauta käynnistyspainike. ▶ Paina vapautusnuppia ja pidä se painettuna: rullakäyttö siirtyy lähtöasentoon. ▶ Tarkasta puristusliittimen tiiviys ja toista puristus tarvittaessa. ▶ Vaihda tilalle valmistajan Geberit litium-ioni-akku, jonka tyyppi on Milwaukee 18 V. ▶ Tarkastuta viallinen akku valtuutetussa korjaamossa. |
| Punainen ja vihreä LED vilkkuvat vuorotellen. | Huoltoväli on saavutettu. | <ul style="list-style-type: none"> ▶ Tarkastuta puristustyökälu valtuutetussa korjaamossa. |

Huolto

Huoltomääräykset

| Aikaväli | Huoltotyö |
|---|--|
| Säännöllisesti (ennen käyttöä, työpäivän alussa) | <ul style="list-style-type: none"> ▶ Tarkasta, että puristus työkalussa, akussa tai laturissa ei ole ulkoisia turvallisuuteen vaikuttavia puutteita tai vaurioita. ▶ Puhdista ja voitele puristus työkalu. ▶ Puhdista puristus päät ja tarkasta, että niissä ei ole puutteita, varsinkaan materiaalisäröjä. ▶ Voitele puristus päät. → Katso kyseisten puristus päiden käyttöohje. |
| Puolen vuoden välein | <ul style="list-style-type: none"> ▶ Anna valtuutetun korjauksen tarkastaa, onko laturissa turvallisuuteen vaikuttavia puutteita ja vaurioita. Tämä mittaus tekninen tarkastus ei kuitenkaan korvaa maa kohtaisia määräyksiä ja lainsäädäntöä, joissa saatetaan vaatia muiden tarkastusten ja huoltotöiden suorittamista. |
| Viimeistään kahden vuoden kuluttua huoltomerkeissä olevien tietojen mukaan tai kun punainen ja vihreä LED vilkkuvat vuorotellen | <ul style="list-style-type: none"> ▶ Tarkastuta puristus voima ja kulumat valtuutetussa ammattikorjaamossa. |

Geberit-puristuslaitteen puhdistaminen ja voitelemine



VAROITUS

Tahattoman käynnistymisen aiheuttama loukkaantumisvaara

- ▶ Poista akku puristuslaitteesta aina ennen huoltotöitä.

HUOMAUTUS

Laitevauriota kosteuden ja märkyypden johdosta

- ▶ Puristuslaitetta ei saa koskaan puhdistaa vedellä tai muilla nesteillä.

- 1** Paina molemmat irrotuspainikkeet akussa sisään ja vedä akku ulos.

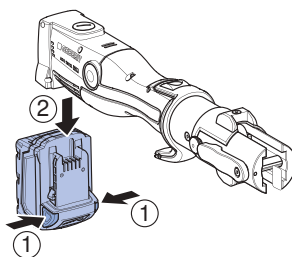

- 2** Puhdista puristusyksikön rullakäyttö, rullakäytön ohjain ja kiinnityspultti.
- 3** Poista lika pensselillä.

**HUOMIO**

Terveydelle haitallisia sisältöaineita

- Noudata käytettävän voiteluaineen turvallisuusohjeita.

- 4** Voitele rullakäyttö, rullakäytön ohjain ja kiinnityspultti Geberit-yhtiön suosittelemalla voiteluaineella.

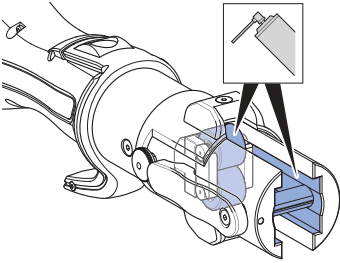

- 5** Pyyhi ylimääräinen voiteluaine imukykyisellä liinalla.

Hävittäminen

Sähkö- ja elektroniikkalaiteromun hävittäminen



Yliviivattua jäteastiaa esittävä symboli tarkoittaa, että sähkö- ja elektroniikkalaiteromua ei saa hävittää sekajätteen mukana, vaan ne on toimitettava keräyspisteeseen. Loppukäyttäjien on lain mukaan toimitettava käytöstä poistetut laitteet hävitettäväksi asianmukaisesti keräyspaikkoihin, joita ovat julkiset keräyspisteet, jälleenmyyjäliikkeet ja Geberit. Monet sähkö- ja elektroniikkalaitteiden jälleenmyyjät ovat velvollisia vastaanottamaan sähkö- ja elektroniikkalaiteromun maksutta. Jos toivottu palautuspaikka on Geberit, on otettava yhteyttä vastaavaan jälleenmyynti- tai huoltoliikkeeseen.

Käytetyt paristot ja akut, jotka eivät ole käytöstä poistetun laitteen sisällä, sekä lamput, jotka voidaan irrottaa laitteesta ehjinä, on poistettava laitteesta ennen sen luovuttamista keräyspisteeseen.

Jos käytöstä poistettuun laitteeseen on tallennettu henkilötietoja, loppukäyttäjät ovat itse vastuussa niiden poistamisesta ennen laitteen luovuttamista keräyspisteeseen.

Yhteydenotto

Geberit International AG

Schachenstrasse 77, CH-8645 Jona

documentation@geberit.com

www.geberit.com

Dokumentoinnista vastaava henkilö

Jörg Schneider, Product Compliance, Geberit International AG, CH-8645 Jona

Vaatimustenmukaisuus

Geberit-puristuslaitteiden vaatimustenmukaisuusvakuutus

Vaatimustenmukaisuusvakuutus on puristuslaitteen mukana. Jos vaatimustenmukaisuusvakuutus puuttuu, sen voi pyytää vastaavalta Geberit-jakeluyhtiöltä.

Geberit International AG
Schachenstrasse 77, CH-8645 Jona
documentation@geberit.com
www.geberit.com

