



Sanpress Inox G-Übergangsstück mit SC-Contur

- Pressanschluss, R-Gewinde

Ausstattung

Dichtelement HNBR, Mehrkant

Modell 0211

Artikel 486 792

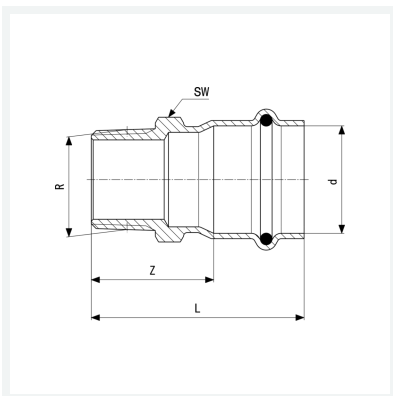

Eigenschaften

Rohraußendurchmesser	d	35
Außengewinde kegelig	R	1
Z-Maß	Z	34 mm
Länge	L	60 mm
Schlüsselweite	SW	36 mm
Gewicht	130 g	
Volumen	310,8 cm ³	
Werkstoff	Stahl nichtrostend	