

DE Gebrauchsanleitung

NL Gebruiksaanwijzing

EN Instruction for use

CS Návod k použití

ES Manual de instrucciones de uso

PL Instrukcja użycia

FR Instructions d'utilisation

RU Инструкция по применению

IT Istruzioni per l'uso

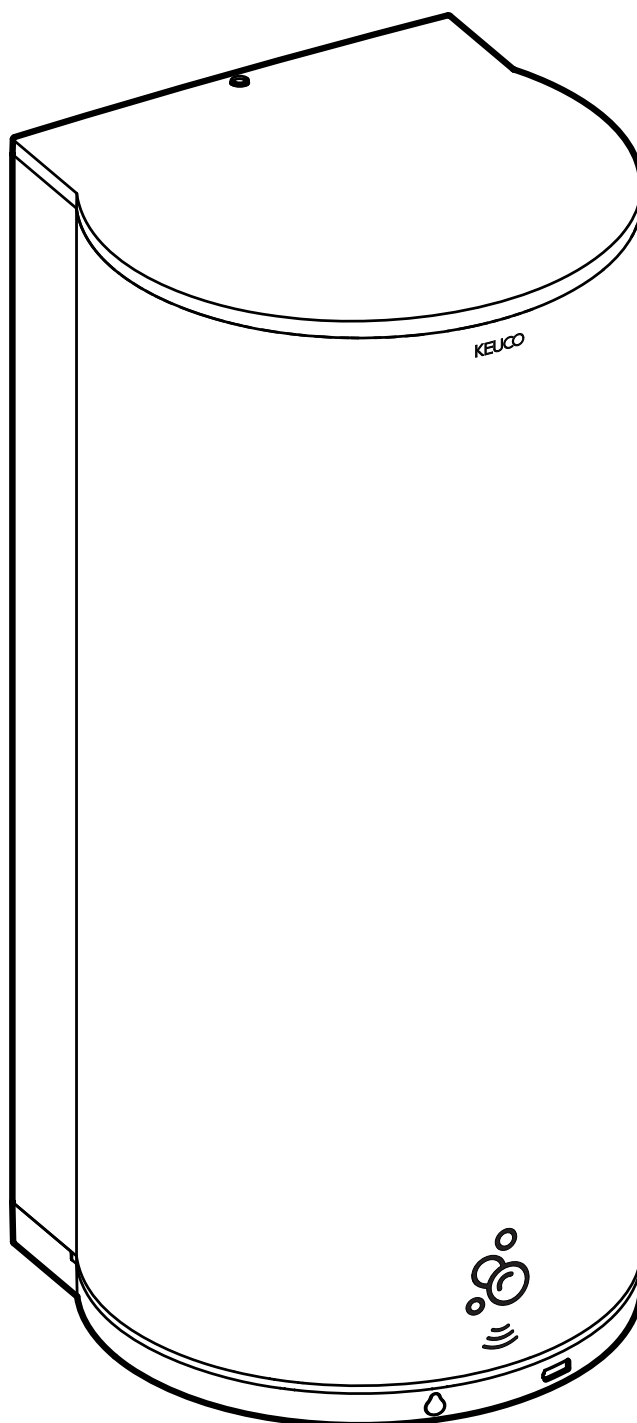

14986 XX0137

XX = 01, 07, 17, 37

DE Einbaumaße

FR Cotes de montage

CS Montážní rozměry

EN Mounting dimensions

IT Ingombro

PL Wymiary montażowe

ES Dimensiones de montaje

NL Montageafmetingen

RU Монтажные размеры

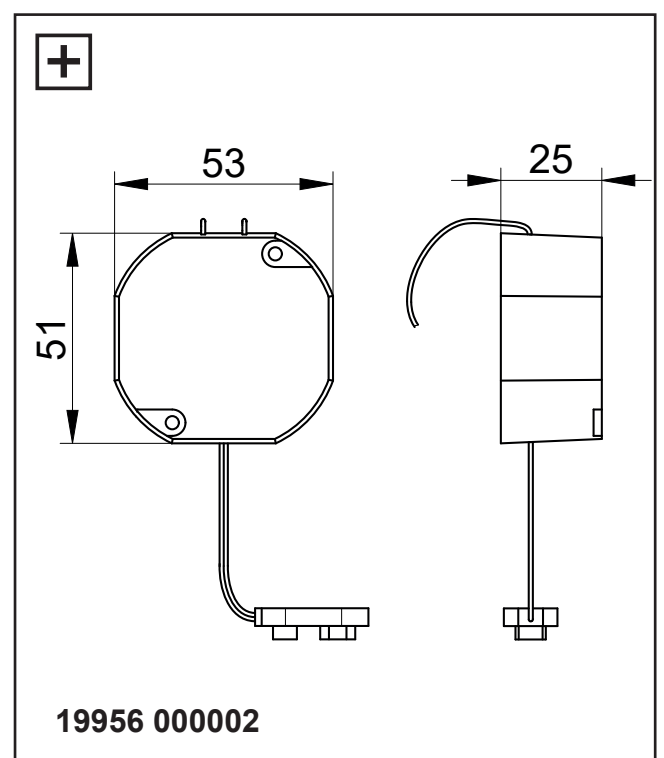
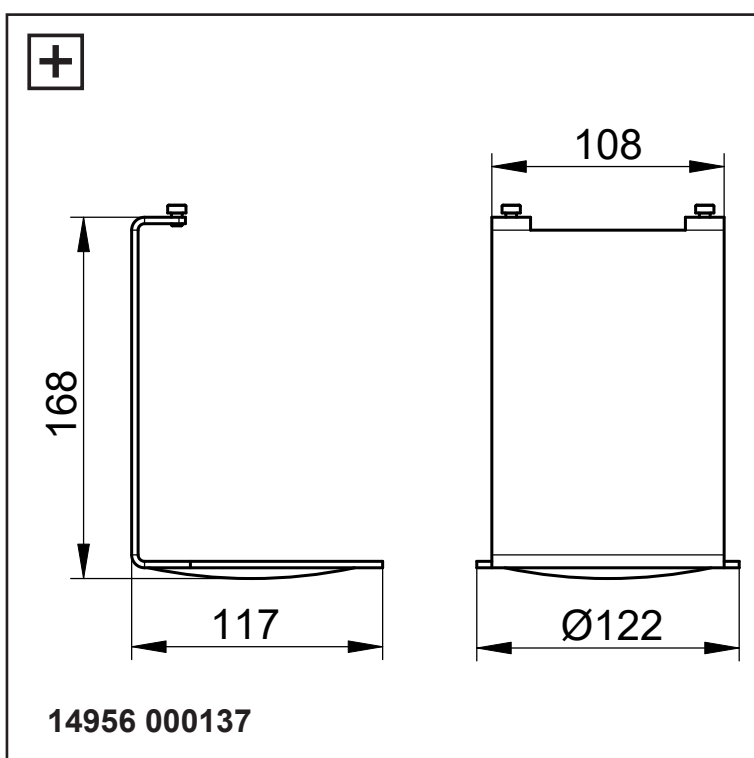
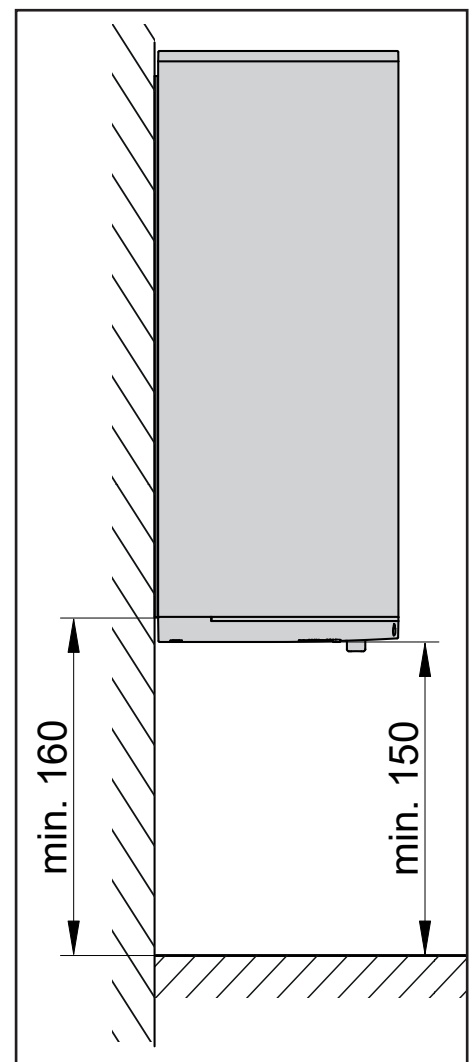
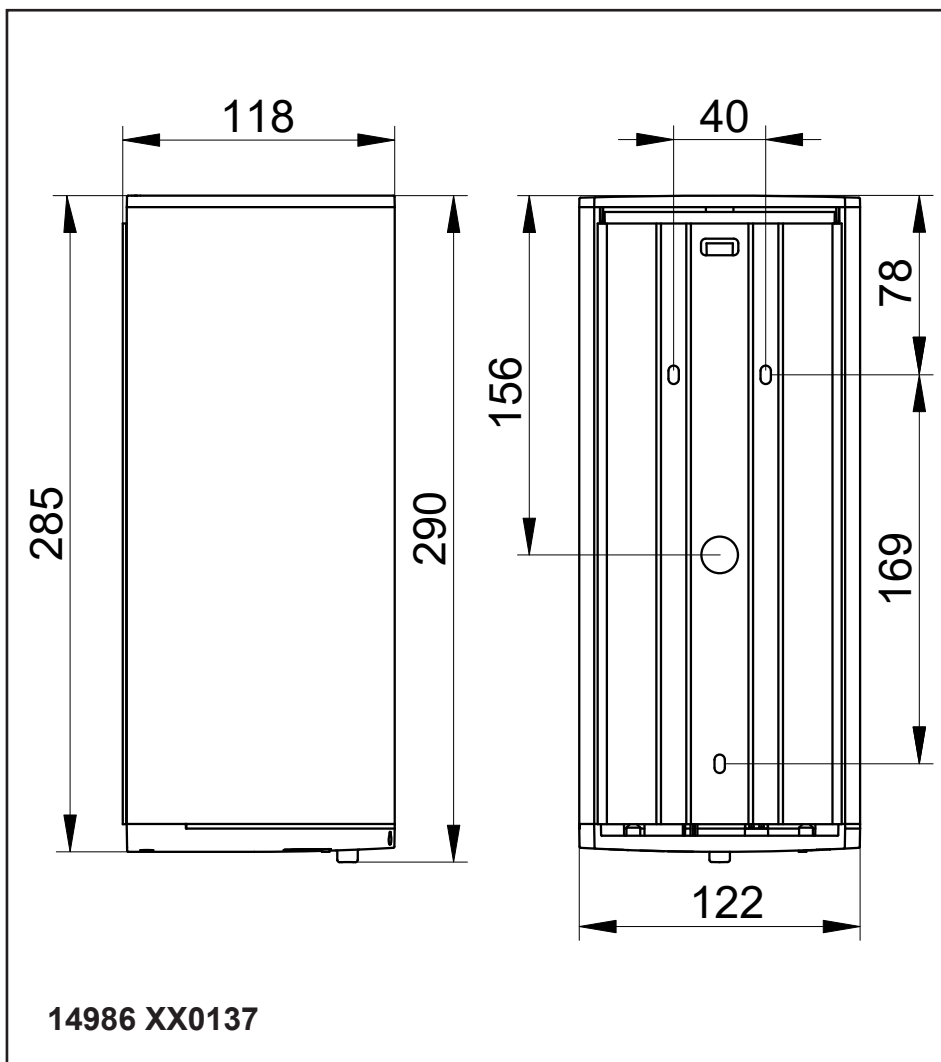



 Diese Anleitung ist für den Installateur zur Montage sowie für den Nutzer zur Bedienung und Wartung des Produktes.
Bitte nach der Installation an den Nutzer zur Verwahrung weitergeben.

Symbole und Bedeutung

 **Achtung!** Warnung vor Personen- oder Sachschaden.

 **Achtung!** Warnung vor Stromschlag.

 **Achtung!** Warnung vor Wasserschaden.

 Hinweis, Tipp oder Verweis

 Optional/Zubehör

Sicherheitsinformationen

-  – Dieses Gerät ist nicht dafür bestimmt, durch Personen (einschließlich Kinder) mit eingeschränkten physischen, sensorischen oder geistigen Fähigkeiten, mangelnder Erfahrung und/oder mangelndem Wissen benutzt zu werden, es sei denn, sie werden durch eine für ihre Sicherheit zuständige Person beaufsichtigt und erhalten von ihr Anweisungen, wie das Gerät zu nutzen ist.
- Kinder müssen beaufsichtigt werden, um sicherzustellen, dass sie nicht mit dem Gerät spielen.
- Kontakt mit Augen und Schleimhäuten vermeiden.

Verwendungszweck

 Sensor-Spender für den Einsatz in privaten und öffentlichen Räumen.

 Produkt ausschließlich zur Montage in Innenräumen geeignet!

 **Achtung!** Installation nur in frostfreien Räumen.

Technische Daten

- Spannungsversorgung: 6 V DC
 - 4x Batterie LR14 (Baby C)
 - Max. Leistungsaufnahme: 9 W
 - Schutzart: IP20
 - Umgebungsbedingungen
Temperatur: 5° – 40° C
 - Füllmenge: max. 1,1; davon 0,1 l Reserve
 - Dosiermenge (Werkseinstellung): ca. 2 ml/Hub*
 - Einstellbar auf: 1 - 3 ml/Hub*
- * = abhängig von der Viskosität der Flüssigkeit

 **Konformitätserklärung!** Dieses Produkt erfüllt die Anforderungen der geltenden EU-Richtlinien. Die Konformitätserklärung für dieses Produkt kann unter der folgenden Adresse angefordert werden: KEUCO GmbH & Co. KG, Oesestraße 36, D-58675 Hemer.

Einbaumaße, siehe Seite 2

Installation, siehe ab Bild 1 auf Seite 12

Batterien im Auslieferungszustand **nicht** enthalten.

 Bei Verwendung des Sonderzubehörs Konverter (Best.-Nr.: 19956 00002) muss zusätzlich eine Unterputzdose für den Elektroanschluss installiert werden.

Bedienung, siehe Bild 10 auf Seite 14

Hand unter Sensor-Spender halten:

- Die beiden LED-Anzeigen **A** und **B** blinken kurz auf
- Lotion tritt unten aus dem Sensor-Spender aus

LED Signale, siehe Bild 10 auf Seite 14

Bei jeder Betätigung wird der Status der Füllmenge und der Batterie des Sensor-Spenders angezeigt.

- LED Füllstandsanzeige **A** blinkt grün: Betriebsbereit
- LED Füllstandsanzeige **A** blinkt rot: Reservetank leer
- LED Batterieanzeige **B** blinkt grün: Betriebsbereit
- LED Batterieanzeige **B** blinkt rot: Batterien entladen

Reinigungsmodus, siehe Bild 11 auf Seite 14

- Drücken der Taste **C** startet den Reinigungsmodus. Wenn sich kein Objekt im Erfassungsbereich befindet wird der Reinigungsmodus nach 10 Sekunden beendet.

Mengeneinstellung, siehe Bild 11 auf Seite 14

- Einstellung der Fördermenge pro Hub (ml) und des Abstands zwischen Sensor und Hand (cm) mit dem Drehschalter **D**.

	7 cm	10 cm	13 cm
1 ml	0 / 9	1 / A	2 / B
2 ml	3* / C	4 / D	5 / E
3 ml	6 / F	7	8

* = Werkseinstellung / Alle Angaben sind cirka-Werte

Ersatzteile mit Bestellnummern, siehe Seite 15

 Hinweise zur Gewährleistung und Pflege sind dem beiliegendem **Pflege- und Garantiepass** zu entnehmen.

 **Entsorgungshinweis!** Geräte mit dieser Kennzeichnung dürfen **nicht** über den Hausmüll entsorgt werden, sondern müssen bei einer dafür vorgesehenen Sammelstelle abgegeben werden! Batterien gemäß der lokal geltenden Gesetze und Vorschriften entsorgen.



These instructions are designed for the installation engineer to assemble the product and for the user to operate and maintain it.

After installation, please pass them on to the user for safekeeping.

Symbols and their meaning



Caution! Warning of personal injury or material damage



Caution! Warning of electric shock.



Caution! Warning of water damage.



Note, tip or reference



Optional/accessories

Safety Information



- This device is not intended to be used by persons (including children) with limited physical, sensory or mental abilities, or with inadequate experience and/or knowledge, unless they are supervised by somebody responsible for their safety and have received instructions from them on how to use the device.
- Children must be supervised to ensure they do not play with the device.
- Avoid contact with the eyes or mucous membrane.

Intended use



Sensor dispenser for use in private and public facilities.



The product is suitable only for mounting indoors!



Caution! Only install in frost-free rooms.

Technical data

- Supply voltage: 6 V DC
- 4x LR14 batteries (baby C)
- Max. power consumption: 9 W
- Protection category: IP20
- Ambient conditions
- Temperature: 5° – 40° C
- Filling quantity: max. 1.1; of which 0.1 l reserve
- Dosage (factory settings): approx. 2 ml/stroke*
- Adjustable to: 1 - 3 ml/stroke*
- * = depending on the viscosity of the liquid



Declaration of conformity! This product complies with the requirements of the valid EU Guidelines. The declaration of conformity for this product can be requested from the following address: KEUCO GmbH & Co. KG, Oesestraße 36, D-58675 Hemer.

Mounting dimensions, see page 2

Installation, see figure 1 onwards on page 12

Batteries **not** included with the delivered product.



When using the special accessory converter (order no.: 19956 000002), an additional flush-mounted box must be installed for the electrical connection.

Operation, see figure 10 on page 14

Hold the hand under the sensor dispenser:

- Both LED indicators **A** and **B** flash briefly
- Disinfectant comes out at the bottom of the dispenser

For LED signals, refer to figure 10 on page 14

- LED level indicator **A** flashes green: Ready to use
- LED level indicator **A** flashes red: Reserve tank empty
- LED battery indicator **B** flashes green: Ready to use
- LED battery indicator **B** flashes red: Batteries discharged

Cleaning mode, refer to figure 11 on page 14

- Pressing the **C** button starts the cleaning mode. If there is no object in the detection range, the cleaning mode ends after 10 seconds.

Quantity adjustments, refer to figure 11 on page 14

- Adjust the flow rate per stroke (ml) and the distance between sensor and hand (cm) with the rotary switch **D**.

	7 cm	10 cm	13 cm
1 ml	0 / 9	1 / A	2 / B
2 ml	3* / C	4 / D	5 / E
3 ml	6 / F	7	8

* = Factory setting / All figures are approximate values

Replacement parts with order numbers, see page 15.



For information about warranty and maintenance, see the enclosed **Care Instructions and Warranty Card**.





Disposal information! Equipment with this labelling must **not** be disposed of in household refuse, but must be disposed of at a collection centre intended for this purpose.

Dispose of batteries according to laws and regulations that are applicable locally.

 Este manual está destinado al instalador para el montaje, así al usuario para el manejo y mantenimiento del producto.
Por favor, después de la instalación este manual se debe entregar al usuario para que lo conserve.

Símbolos y significado

 **¡Atención!** Advertencia de daños personales o materiales.

 **¡Atención!** Advertencia de descarga eléctrica.

 **¡Atención!** Advertencia de daños a causa del agua.

 Indicación, consejo o referencia

 Opcional/Accesorios

Informaciones de seguridad

 – Este dispositivo no está pensado para ser utilizado por personas (incluidos niños) con capacidades físicas, sensoriales o mentales limitadas, falta de experiencia y/o conocimientos, a no ser que estén supervisadas por una persona responsable de su seguridad y que hayan recibido sus instrucciones sobre cómo utilizar el dispositivo.

– Los niños deben estar supervisados para asegurarse de que no juegan con el dispositivo.

– Evitar el contacto con los ojos y con las membranas mucosas.

Finalidad de uso

 Dosificador con sensor para su uso en espacios privados y públicos.

 ¡Producto exclusivamente para el montaje en interiores!

 **¡Atención!** Instalación exclusivamente en espacios sin hielo.

Datos técnicos

- Alimentación de tensión: 6 V DC
 - 4x pilas LR14 (Baby C)
- Máx. Absorción de potencia: 9 W
- Tipo de protección: IP20
- Condiciones del entorno
 - Temperatura: 5° – 40° C
- Cantidad de llenado:
 - máx. 1,1; de los cuales 0,1 l de reserva
- Cantidad de dosificación (ajuste de fábrica):
 - aprox. 2 ml/descarga
 - Ajustable a: 1 - 3 ml/descarga
 - * = en función de la viscosidad del líquido

 **¡Declaración de conformidad!** Este producto cumple los requisitos de las Directivas UE vigentes. La declaración de conformidad para este producto se puede solicitar en la siguiente dirección: KEUCO GmbH & Co. KG, Oesestraße 36, D-58675 Hemer.

Medidas de montaje, véase página 2

Instalación, véase a partir de la imagen 1 en la página 12.

Las pilas **no** están incluidas en el estado de suministro.

 Si se utiliza el convertidor accesorio especial (nº de pedido: 19956 000002), debe instalarse una caja empotrada adicional para la conexión eléctrica.

Manejo, véase imagen 10 en la página 14

Coloque la mano debajo del dosificador con sensor:

- Los dos indicadores LED **A** y **B** parpadean brevemente
- El desinfectante sale del dispensador por la parte inferior

Señales LED, consulte la imagen 10 en la página 14

- LED indicador de nivel **A** parpadea en verde:
 - Listo para funcionar
- LED indicador de nivel **A** parpadea en rojo:
 - Depósito de reserva vacío
- LED indicador de batería **B** parpadea en verde:
 - Listo para funcionar
- LED indicador de batería **B** parpadea en rojo:
 - Baterías descargadas

Modo de limpieza, véase la imagen 11 en la página 14

- Al pulsar el botón **C** se inicia el modo de limpieza. Si no hay ningún objeto en el campo de detección, el modo de limpieza finaliza al cabo de 10 segundos.

Ajuste de cantidades, véase la imagen 11 en la página 14

- Ajuste el caudal por carrera (ml) y la distancia entre el sensor y la mano (cm) con el botón giratorio **D**.

	7 cm	10 cm	13 cm
1 ml	0 / 9	1 / A	2 / B
2 ml	3* / C	4 / D	5 / E
3 ml	6 / F	7	8

* = Ajuste de fábrica / Todos los datos son valores aproximados

Piezas de recambio con números de pedido, véase página 15.

 En el pasaporte de mantenimiento y garantía adjunto encontrará indicaciones sobre la **manual de mantenimiento y tarjeta de garantía.**

 **¡Indicación de eliminación!** ¡Los aparatos con esta identificación **no** deben eliminarse junto con la basura doméstica, sino que tienen que entregarse en un punto de recogida previsto para tal efecto!

Elimine las pilas conforme a las leyes y normativas locales vigentes.

 Ces instructions sont destinées à l'installateur, pour effectuer le montage, et pour l'utilisateur, pour utiliser le produit et procéder à sa maintenance.

Après l'installation, veuillez remettre ces instructions à l'utilisateur pour qu'il les conserve.

Symboles et leur signification

 **Attention !** Mise en garde contre les dégâts de personnes et les dégâts matériels.

 **Attention !** Mise en garde contre les chocs électriques.

 **Attention !** Mise en garde contre les endommagements par l'eau.

 Remarque, conseil ou renvoi

 Option/accessoires

Informations en matière de sécurité

 – L'utilisation de cet appareil est déconseillée à toute personne (enfants compris) possédant des capacités physiques, sensorielles ou intellectuelles limitées, ou n'ayant pas connaissance du mode de fonctionnement. L'appareil pourra néanmoins être utilisé en présence et sous la surveillance d'une personne familière avec le fonctionnement de l'appareil.

– Les enfants se trouvant à proximité du dispositif doivent être surveillés en permanence, afin de s'assurer qu'ils ne jouent pas avec l'appareil.

– Éviter tout contact avec les yeux et les muqueuses.

Domaine d'utilisation

 Distributeur à capteur, pour une utilisation dans les locaux privés et publics.

 Le produit ne convient que pour un montage à l'intérieur !

 **Attention !** Installation uniquement dans des pièces à l'abri du gel.

Caractéristiques techniques

- Alimentation en tension : 6 V DC
- 4x piles LR14 (Baby C)
- Puissance absorbée max. : 9 W
- Indice de protection : IP20
- Conditions ambiantes
- Température : 5° – 40° C
- Quantité de remplissage:
- max. 1,1 ; dont 0,1 l de réserve
- Dosage (standard) : env. 2 ml/dose
- Réglable à : 1 - 3 ml/dose
- * = dépend de la viscosité du liquide

 **Déclaration de conformité !** Ce produit satisfait aux exigences des directives UE en vigueur. La déclaration de conformité relative à ce produit peut être demandée à l'adresse suivante : KEUCO GmbH & Co. KG, Oesestraße 36, D-58675 Hemer.

Cotes de montage, voir page 2

Installation, voir à partir de la figure 1 à la page 12

Piles **non** comprises à la livraison.

 En cas d'utilisation de l'accessoire spécial convertisseur (réf. : 19956 000002), il faut également installer une boîte d'encastrement pour le raccordement électrique.

Utilisation, voir figure 10 à la page 14

Placer la main sous le Distributeur à capteur :

- Les deux indicateurs LED **A** et **B** clignotent brièvement
- Le désinfectant sort par le bas du distributeur

Signaux à LED, voir figure 10 à la page 14

- L'indicateur de niveau LED **A** clignote en vert : prêt à fonctionner
- L'indicateur de niveau LED **A** clignote en rouge : réservoir de réserve vide
- L'indicateur de batterie LED **B** clignote en vert : prêt à fonctionner
- L'indicateur de batterie LED **B** clignote en rouge : batteries déchargées

Mode de nettoyage, voir figure 11 à la page 14

- Appuyer sur la touche **C** pour lancer le mode de nettoyage.
- Si aucun objet ne se trouve dans la zone de détection, le mode de nettoyage s'arrête au bout de 10 secondes.

Réglage de la quantité, voir figure 11 à la page 14

- Réglage du débit par course (ml) et de la distance entre le capteur et la main (cm) à l'aide du commutateur rotatif **D**.

	7 cm	10 cm	13 cm
1 ml	0 / 9	1 / A	2 / B
2 ml	3* / C	4 / D	5 / E
3 ml	6 / F	7	8

* = réglage d'usine / Toutes les données sont des valeurs approximatives

Pièces de rechange avec numéros de commande, voir page 15.

 Les consignes relatives à la garantie et à l'entretien figurent sur la **instructions d'entretien et carte de garantie** jointe.

 **Consigne de destruction !** Les appareils portant cette identification **ne doivent pas** être déposés dans les ordures ménagères mais remis à un point de collecte prévu à ces fins !

Éliminer les piles conformément aux lois et prescriptions locales.

 Il presente manuale è indirizzato agli installatori per il montaggio nonché agli utilizzatori per l'uso e la manutenzione del prodotto.

Consegnarlo all'utilizzatore dopo l'installazione affinché lo custodisca.

Simboli e significato

 **Attenzione!** Pericolo di lesioni o danni materiali.

 **Attenzione!** Pericolo di folgorazione.

 **Attenzione!** Pericolo di danni causati dall'acqua.

 Avvertenza, consiglio o rimando

 Opzionale/accessorio

Informazioni di sicurezza

-  – L'apparecchio non è destinato a essere utilizzato da persone (bambini compresi) con ridotte capacità fisiche, sensoriali o mentali oppure che non dispongono di sufficiente esperienza e/o conoscenze, salvo che esse vengano supervisionate da una persona competente per la loro sicurezza e che da questa abbiano ricevuto istruzioni su come utilizzare l'apparecchio.
- I bambini devono essere supervisionati per garantire che non giochino con l'apparecchio.
- Evitare il contatto con occhi e mucose.

Scopo d'uso

 Erogatore a sensore per l'utilizzo in spazi privati e pubblici.

 Prodotto adatto esclusivamente per il montaggio in ambienti interni!

 **Attenzione!** Installazione solo in ambienti in assenza di gelo.

Dati tecnici

- Alimentazione di tensione: 6 V DC
- 4x batterie LR14 (Baby C)
- Potenza assorbita max.: 9 W
- Classe di protezione: IP20
- Condizioni ambientali
- Temperatura: 5° – 40° C
- Quantità di riempimento: max. 1,1; di cui 0,1 l di riserva
- Quantità erogata (impostazione di fabbrica): circa 2 ml/dose
- Regolabile su: 1 - 3 ml/dose
- * = in funzione della viscosità del liquido

 **Dichiarazione di conformità** Il prodotto soddisfa i requisiti delle direttive UE in vigore. La dichiarazione di conformità per questo prodotto può essere richiesta al seguente indirizzo:
KEUCO GmbH & Co. KG, Oesestraße 36, D-58675 Hemer.

Ingombro, vedi pagina 2

Installazione, vedi dalla figura 1 a pagina 12

Batterie **non** comprese nella dotazione.

 Quando si utilizza il convertitore accessorio speciale (codice d'ordine: 19956 000002), è necessario installare una scatola da incasso supplementare per il collegamento elettrico.

Uso, vedi figura 10 a pagina 14

Tenere la mano sotto il erogatore a sensore:

- Entrambi gli indicatori LED **A** e **B** lampeggiano brevemente
- Il disinfettante fuoriesce dal dispenser in basso

Segnali LED, vedi figura 10 a pagina 14

- Indicatore di livello LED **A** lampeggia in verde: pronto per il funzionamento
- Indicatore di livello LED **A** lampeggia in rosso: serbatoio di riserva vuoto
- L'indicatore LED della batteria **B** lampeggia in verde: pronto per l'uso.
- L'indicatore LED della batteria **B** lampeggia in rosso: batterie scariche

Modalità di pulizia, vedi figura 11 a pagina 14

- Premendo il tasto **C** si avvia la modalità di pulizia. Se non ci sono oggetti nel campo di rilevamento, la modalità di pulizia termina dopo 10 secondi.

Regolazione della quantità, vedi figura 11 a pagina 14

- Regolare la portata per corsa (ml) e la distanza tra il sensore e la mano (cm) con il selettore rotante **D**.

	7 cm	10 cm	13 cm
1 ml	0 / 9	1 / A	2 / B
2 ml	3* / C	4 / D	5 / E
3 ml	6 / F	7	8

* = Impostazione di fabbrica / Tutti i dati sono valori approssimativi

Ricambi con numero d'ordine, vedi pagina 15.

 Indicazioni relative alla garanzia e al trattamento vanno desunte dalle **istruzioni di manutenzione e certificato di garanzia**.

 **Istruzioni per lo smaltimento** Gli apparecchi che recano questo contrassegno **non** devono essere smaltiti assieme ai rifiuti domestici, ma devono essere conferiti a un centro di raccolta a tal fine previsto.

Smaltire le batterie secondo le leggi e le disposizioni locali in vigore.



Deze handleiding is bestemd voor zowel de installateur voor de montage alsook voor de gebruiker voor het gebruik en het onderhoud van het product.

Gelieve na de installatie door te geven aan de gebruiker om te bewaren.

Symbolen en betekenis



Opgepast! Waarschuwing voor lichamelijke en materiële schade.



Opgepast! Waarschuwing voor elektrische schokken.



Opgepast! Waarschuwing voor waterschade.



Aanwijzing, tip of verwijzing



Optioneel/accessoire

Veiligheidsinformatie



– Dit apparaat is niet bedoeld voor gebruik door personen (inclusief kinderen) met beperkte fysieke, sensorische of mentale vermogens, gebrek aan ervaring en/of kennis, tenzij zij onder toezicht staan van een persoon die verantwoordelijk is voor hun veiligheid en van deze persoon instructies gekregen hebben over het gebruik van het apparaat.

– Kinderen moeten onder toezicht staan om ervoor te zorgen dat ze niet met het apparaat spelen.

– Vermijd contact met ogen en slijmvlies.

Bestemd gebruik



Sensordispenser voor gebruik in particuliere en openbare ruimtes.



Het product mag alleen binnenshuis worden gemonteerd!



Opgepast! Installatie alleen in vorstvrije ruimten.

Technische gegevens

- Voeding: 6 V DC
 - 4x batterij LR14 (Baby C)
 - Max. Stroomverbruik: 9 W
 - Beschermingsgraad: IP20
 - Omgevingsomstandigheden
 - Temperatuur: 5° – 40° C
 - Vulhoeveelheid: max. 1,1; waarvan 0,1 l reserve
 - Doseringshoeveelheid (fabrieksinstelling): ca. 2 ml/keer
 - Instelbaar op: 1 - 3 ml/keer
- * = afhankelijk van de viscositeit van de vloeistof



Conformiteitsverklaring! Dit product voldoet aan de eisen van de geldende EU-richtlijnen. De conformiteitsverklaring van dit product kan op het volgende adres worden aangevraagd: KEUCO GmbH & Co. KG, Oesestraße 36, D-58675 Hemer.

Inbouwafmetingen, zie pagina 2

Installatie, zie vanaf afbeelding 1 op pagina 12

Batterijen bij levering **niet** inbegrepen.



Bij gebruik van de speciale accessoireconverter (bestelnr.: 19956 00002) moet voor de elektrische aansluiting een extra inbouwdoos worden geïnstalleerd.

Gebruik, zie afbeelding 10 op pagina 14

Houd de hand onder de sensordispenser:

- Beide LED-indicatoren **A** en **B** knipperen kort
- Desinfectiemiddel komt uit de onderkant van de dispenser

Led-signalen, zie afbeelding 10 op pagina 14

LED-niveau-indicator **A** knippert groen: bedrijfsklaar

- LED-niveau-indicator **A** knippert rood: reservetank leeg

- LED-niveau-indicator **B** knippert rood: reservetank leeg

- LED-batterij-indicator **B** knippert rood: batterijen leeg

Reinigingsmodus, zie afbeelding 11 op pagina 14

– Door op de **C**-toets te drukken wordt de reinigingsmodus gestart.

Als er geen voorwerp in het detectiebereik is, eindigt de reinigingsmodus na 10 seconden.

Hoeveelheid instellen, zie afbeelding 11 op pagina 14

– Stel het debiet per slag (ml) en de afstand tussen sensor en hand (cm) in met de draaischakelaar **D**.

	7 cm	10 cm	13 cm
1 ml	0 / 9	1 / A	2 / B
2 ml	3* / C	4 / D	5 / E
3 ml	6 / F	7	8

* = Fabrieksinstelling / Alle gegevens zijn benaderende waarden

Rederveonderdelen met bestelnummers, zie pagina 15.



Instructies voor de waarborg en het onderhoud vindt u in de meegeleverde **Aanwijzingen voor het onderhoud en garantiebewijs**.





Instructies voor afvalverwijdering! Toestellen met deze markering mogen **niet** bij het gewoon huisvuil geplaatst worden, maar moeten op de gepaste wijze worden gerecycled!

Gooi batterijen weg in overeenstemming met de geldende wet- en regelgeving.

 Tento návod slouží instalatérům při montáži a uživatelům při obsluze a údržbě produktu.
Po nainstalování ho předejte uživateli, aby si ho mohl uschovat.

Symboly a význam

 **Pozor!** Výstraha před zraněním a materiálními škodami.

 **Pozor!** Výstraha před úrazem elektrickým proudem.

 **Pozor!** Výstraha před poškozením vodou.

 Upozornění, tip nebo odkaz

 Volitelná výbava / příslušenství

Informace o bezpečnosti

-  – Toto zařízení není určeno k tomu, aby ho používaly osoby (včetně dětí) s omezenými fyzickými, smyslovými nebo duševními schopnostmi, nedostatečnými zkušenostmi a/nebo znalostmi, pokud při tom nejsou z bezpečnostních důvodů pod dozorem odpovědné osoby, která je poučí o tom, jak toto zařízení používat.
- Děti musí být pod dozorem, aby si se zařízením hrály.
- Zabraňte styku s očima a sliznicí.

Účel použití

 Senzorový dávkovač pro použití v soukromých i veřejných prostorech.

 Výrobek je vhodný výhradně k montáži ve vnitřních prostorech!

 **Pozor!** Instalace v prostorech, které nepromrzají.

Technické údaje

- Napájení: 6 V DC
 - 4x baterie LR14 (Baby C)
 - Max. příkon: 9 W
 - Krytí: IP20
 - Okolní podmínky
 - Teplota: 5° – 40° C
 - Množství náplně: max. 1,1; z toho 0,1 l rezerva
 - Velikost dávky (tovární nastavení): cca 2 ml/zdvih
 - Lze nastavit na: 1 - 3 ml/zdvih
- * = v závislosti na viskozitě kapaliny

 **Prohlášení o shodě!** Tento produkt splňuje požadavky platných směrnic EU. Prohlášení o shodě pro tento produkt si lze vyžádat na následující adrese:
KEUCO GmbH & Co. KG, Oesestraße 36, 58675 Hemer, Německo.

Montážní rozměry viz strana 2

Instalace viz obrázek 1 na straně 12

Baterie **nejsou** součástí dodávky.

 Při použití speciálního měniče příslušenství (obj. č.: 19956 00002) musí být pro elektrické připojení nainstalována přídatná krabice pro zapuštěnou montáž.

Obsluha viz obrázek 10 na straně 14

Přidržte ruku pod dávkovačem dezinfekční prostředek se snímačem:

- Oba indikátory LED **A** a **B** krátce blikají
- Dezinfekční prostředek vyteče ze spodní části dávkovače

LED signály viz obrázek 10 na straně 14

- Indikátor LED úrovně **A** bliká zeleně: Přípraveno k provozu
- LED indikátor hladiny **A** bliká červeně: Rezervní nádrž je prázdná.
- LED indikátor baterie **B** bliká zeleně: Přípraveno k provozu
- Indikátor LED baterie **B** bliká červeně: Baterie jsou vybité.

Režim čištění viz obrázek 11 na straně 14

- Stisknutím tlačítka **C** spustíte režim čištění. Pokud se v dosahu detekce nenachází žádný předmět, režim čištění se po 10 sekundách ukončí.

Nastavení množství viz obrázek 11 na straně 14

- Otočným přepínačem **D** nastavte průtok na jeden zdvih (ml) a vzdálenost mezi snímačem a rukou (cm).

	7 cm	10 cm	13 cm
1 ml	0 / 9	1 / A	2 / B
2 ml	3* / C	4 / D	5 / E
3 ml	6 / F	7	8

* = tovární nastavení / Všechny údaje jsou přibližné hodnoty

Náhradní díly s objednáacími čísly viz strany 15.

 Pokyny týkající se záruky a péče najdete v příloženém **Návodu k údržbě a záručním listu**.

 **Pokyny týkající se likvidace!** Zařízení s tímto označením se **nesmějí** likvidovat s domovním odpadem, ale musí se odevzdat na sběrné místo, které je k tomu určeno!

Baterie zlikvidujte podle místních platných zákonů a předpisů.

 Instrukcja przeznaczona jest dla instalatora, zapewniając pomoc w zakresie montażu oraz dla użytkownika, informując go o sposobie obsługi i konserwacji produktu.

Po instalacji należy przekazać instrukcję użytkownikowi, aby ją u siebie przechowywał.

Symbole i znaczenie

 **Uwaga!** Ostrzeżenie przed szkodami osobowymi i materialnymi.

 **Uwaga!** Ostrzeżenie przed porażeniem prądem elektrycznym.

 **Uwaga!** Ostrzeżenie przed szkodami, spowodowanymi przez wodę.

 Informacja, dobra rada lub odsyłacz

 Opcje / Osprzęt

Informacje dotyczące bezpieczeństwa

-  – Urządzenie nie jest przystosowane do użytkowania przez osoby (w tym dzieci) o ograniczonej kondycji fizycznej, zmysłowej lub psychicznej, wykazujące brak doświadczenia i/lub niedostateczną wiedzę, chyba że użytkowanie to odbywa się pod nadzorem osoby odpowiedzialnej za bezpieczeństwo, po przekazaniu przez tę osobę wskazówek co do użytkowania urządzenia.
- Należy nadzorować dzieci, aby upewnić się, czy nie bawią się one urządzeniem.
- Należy unikać kontaktu z oczami i śluzówkami.

Przeznaczenie

 Dozownik sensoryczny do stosowania w pomieszczeniach prywatnych i publicznych.

 Produkt przeznaczony jest wyłącznie do montażu wewnątrz budynków!

 **Uwaga!** Instalacja wyłącznie w pomieszczeniach, w których temperatura nie spada poniżej zera.

Dane techniczne

- Zasilanie prądem elektrycznym: 6 V DC
 - 4x bateria LR14 (Baby C)
 - Maks. pobór mocy: 9 W
 - Stopień ochrony: IP20
 - Warunki otoczenia
 - Temperatura: 5° – 40° C
 - Ilość napełnienia: maks. 1,1; w tym 0,1 l rezerwy
 - Dozowana ilość (ustawienie fabryczne): ok. 2 ml/użycie
 - Możliwość regulacji: 1 - 3 ml / użycie
- * = w zależności od lepkości cieczy

 **Deklaracja zgodności** Ten produkt spełnia wymogi obowiązujących dyrektyw UE. Możliwe jest zażądanie deklaracji zgodności tego produktu pod poniższym adresem:
KEUCO GmbH & Co. KG, Oesestraße 36,
D-58675 Hemer

Wymiary zabudowy, patrz strona 2

Instalacja, patrz rys. 1 na stronie 12

Baterie **nie** należą do zakresu dostawy.

 W przypadku zastosowania specjalnego konwertera akcesoriów (nr zam.: 19956 000002) należy zainstalować dodatkową puszkę podtynkową do podłączenia elektrycznego.

Obsługa, patrz rys. 10 na stronie 14

Należy podłożyć rękę pod środek dezynfekujący:

- Oba wskaźniki LED **A** i **B** krótko migają
- Środek dezynfekujący wydostaje się z dolnej części dozownika

Sygnalizacja za pomocą diod LED, patrz rys. 10 na stronie 14

- Wskaźnik poziomu LED **A** miga na zielono:
Gotowy do pracy
- Wskaźnik poziomu LED **A** miga na czerwono:
Zbiornik rezerwowy jest pusty
- Wskaźnik LED baterii **B** miga na zielono:
Gotowy do pracy
- Wskaźnik LED baterii **B** miga na czerwono:
Baterie są rozładowane

Tryb czyszczenia, patrz rys. 11 na stronie 14

- Naciśnięcie przycisku **C** uruchamia tryb czyszczenia. Jeśli w zasięgu detekcji nie ma żadnego obiektu, tryb czyszczenia kończy się po 10 sekundach.

Regulacja ilości dozowania, patrz rys. 11 na stronie 14

- Ustawić natężenie przepływu na skok (ml) i odległość między czujnikiem a ręką (cm) za pomocą przełącznika obrotowego **D**.

	7 cm	10 cm	13 cm
1 ml	0 / 9	1 / A	2 / B
2 ml	3* / C	4 / D	5 / E
3 ml	6 / F	7	8

* = ustawienie fabryczne / wszystkie dane są wartościami przybliżonymi

Części zamienne z numerami zamówienia, patrz strona 15.





 Informacje dotyczące gwarancji dostępne są w dołączonej **karcie pielęgnacyjno-gwarancyjnej**.

 **Informacja o utylizacji!** Urządzenia, oznaczone tym znakiem **nie** powinny być usuwane wraz z odpadem domowym, lecz należy je przekazać do punktu zbioru odpadów, przewidzianego do takich celów!

Baterie należy przekazać do utylizacji w sposób zgodny z przepisami, obowiązującymi lokalnie.

 Данная инструкция содержит указания по монтажу изделия для слесаря-сантехника и указания по эксплуатации и техническому обслуживанию изделия для пользователя.
После установки передайте инструкцию пользователю.



Символы и их значение

-  **Внимание!** Опасность получения травм или повреждений.
-  **Внимание!** Опасность поражения электрическим током.
-  **Внимание!** Опасность получения повреждений от воды.
-  Совет, подсказка или ссылка
-  Дополнительные комплектующие

Информация по технике безопасности

-  – Данное устройство не предназначено для использования лицами (включая детей) с ограниченными физическими, тактильными или умственными способностями, без опыта и/или знаний, если только использование данного устройства не контролируется и не обслуживается лицом, ответственным за безопасность таких лиц, которое ознакомлено с инструкцией по эксплуатации.
- Следите за тем, чтобы дети не играли с данным устройством.
- Избегайте контакта с глазами и слизистыми оболочками.

Назначение

-  Сенсорный диспенсер для использования в частных и общественных помещениях.
-  Изделие предназначено исключительно для монтажа внутри помещения!
-  **Внимание!** Устанавливать только в непромерзающих помещениях.

Технические характеристики

- Электропитание: 6 В
- 4 пальчиковые батарейки LR14 (Baby C)
- Макс. потребление мощности: 9 Вт
- Тип защиты: IP20
- Условия эксплуатации температура: 5° – 40° C
- Количество заправки: макс. 1,1; из них 0,1 л резерв
- Объем дозирования (заводская настройка): примерно 2 мл/ход поршня
- Настраивается на: 1 - 3 мл/ход поршня
- * = в зависимости от вязкости жидкости

 **Декларация соответствия** Данный продукт отвечает требованиям соответствующих директив ЕС. Декларация соответствия для данного продукта может быть получена по следующему адресу:
Компания KEUCO GmbH & Co. KG, Oesestraße 36, D-58675 Хемер

Монтажные размеры, см. стр. 2

Установка, см. рис. 1 на стр. 12

Пальчиковые батарейки **не входят** в комплект поставки.

 При использовании специального дополнительного преобразователя (номер для заказа: 19956 000002) для электрического подключения необходимо установить дополнительную коробку скрытого монтажа.

Эксплуатация, см. рис. 10 на стр. 14

Держите руку под сенсорным дозатором пены:

- Оба светодиодных индикатора **A** и **B** кратковременно мигают
- дезинфицирующее средство поступает из нижней части дозатора

Значения цветowych светодиодных индикаторов, см. рисунок 10 на стр. 14

- Светодиодный индикатор уровня **A** мигает зеленым цветом: готов к работе
- Светодиодный индикатор уровня **A** мигает красным цветом: резервный бак пуст
- Светодиодный индикатор батареи **B** мигает зеленым цветом: готов к работе
- Светодиодный индикатор батареи **B** мигает красным: батареи разряжены

Режим очистки, см. рисунок 11 на стр. 14

- Нажатие кнопки **C** запускает режим очистки. Если в зоне обнаружения нет объекта, режим очистки заканчивается через 10 секунд.



Дозирование, см. рисунок 11 на стр. 14

- Отрегулируйте расход за один ход (мл) и расстояние между датчиком и рукой (см) с помощью поворотного переключателя **D**.

	7 см	10 см	13 см
1 мл	0 / 9	1 / A	2 / B
2 мл	3* / C	4 / D	5 / E
3 мл	6 / F	7	8

* = Заводская установка / Все данные являются приблизительными значениями

Запасные части с номерами для заказа, см. стр. 15.

 Информацию о гарантии и указания по уходу см. в прилагаемом **паспорте по уходу и гарантийному обслуживанию.**
 **Информация об утилизации** Устройства с данной пометкой **не следует** утилизировать вместе с бытовыми отходами. Такие устройства должны утилизироваться с продуктами аналогичной категории.

Утилизируйте пальчиковые батарейки в соответствии с действующими законами и нормативными положениями.

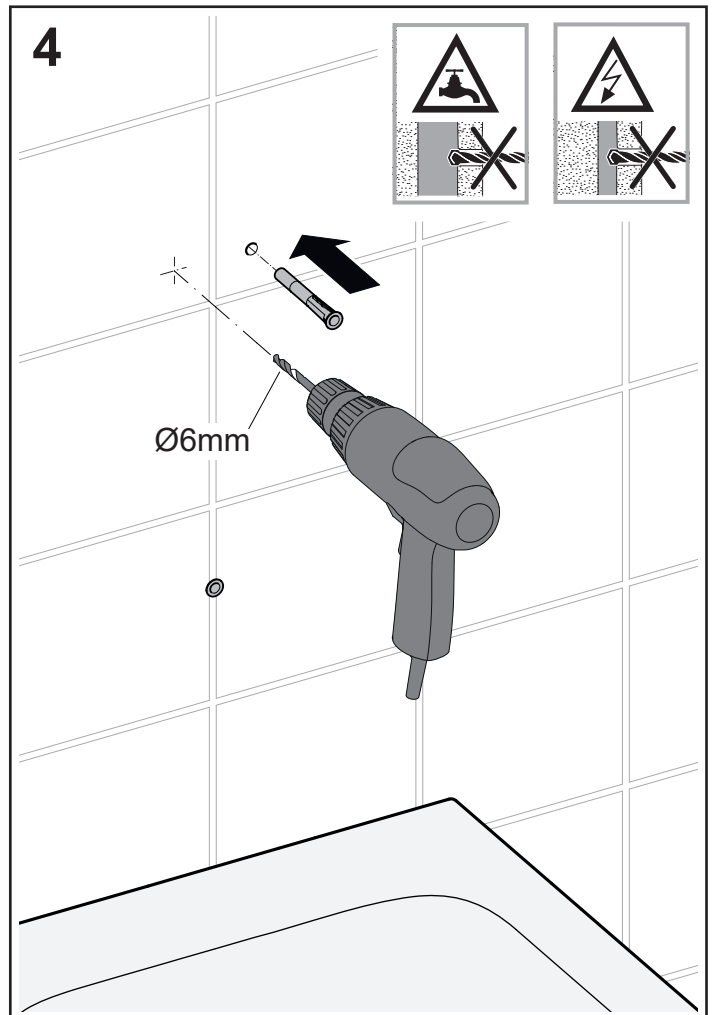
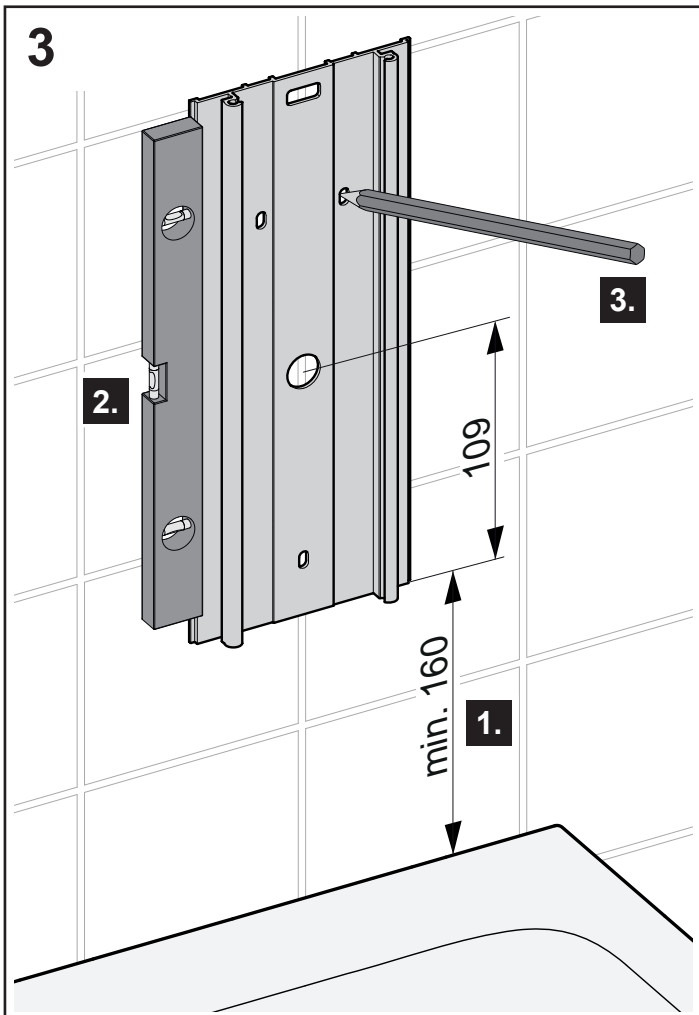
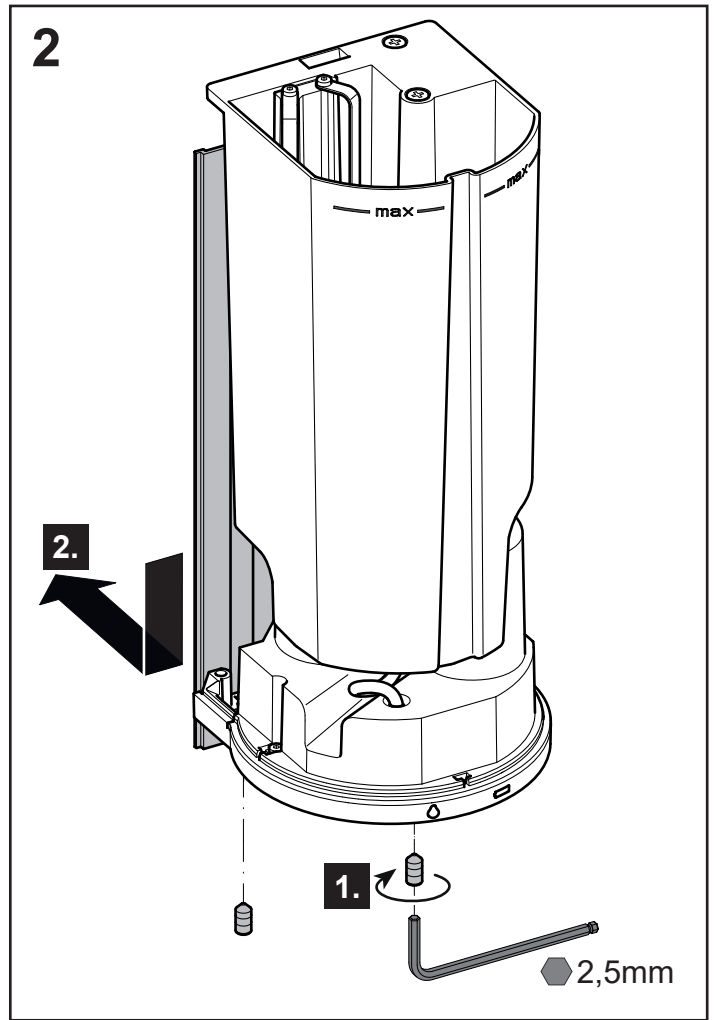
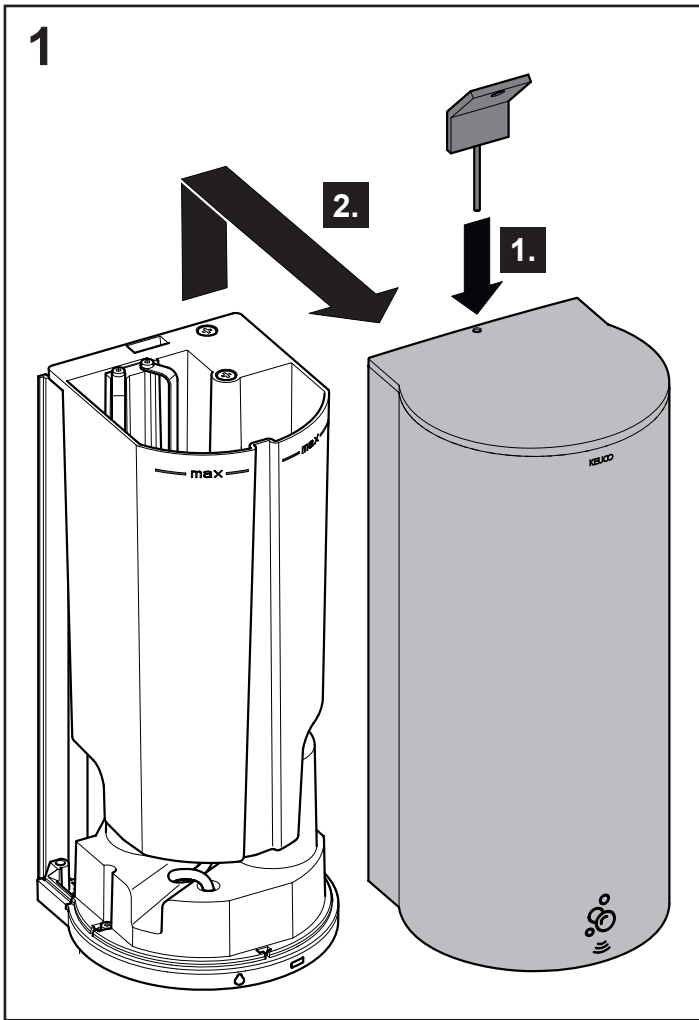

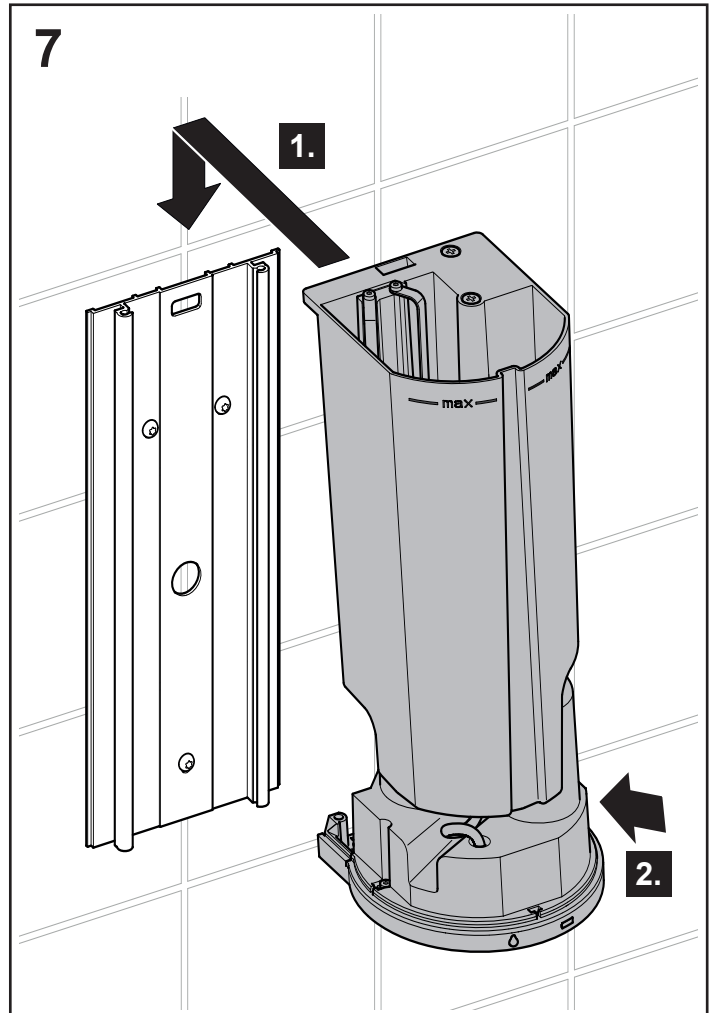
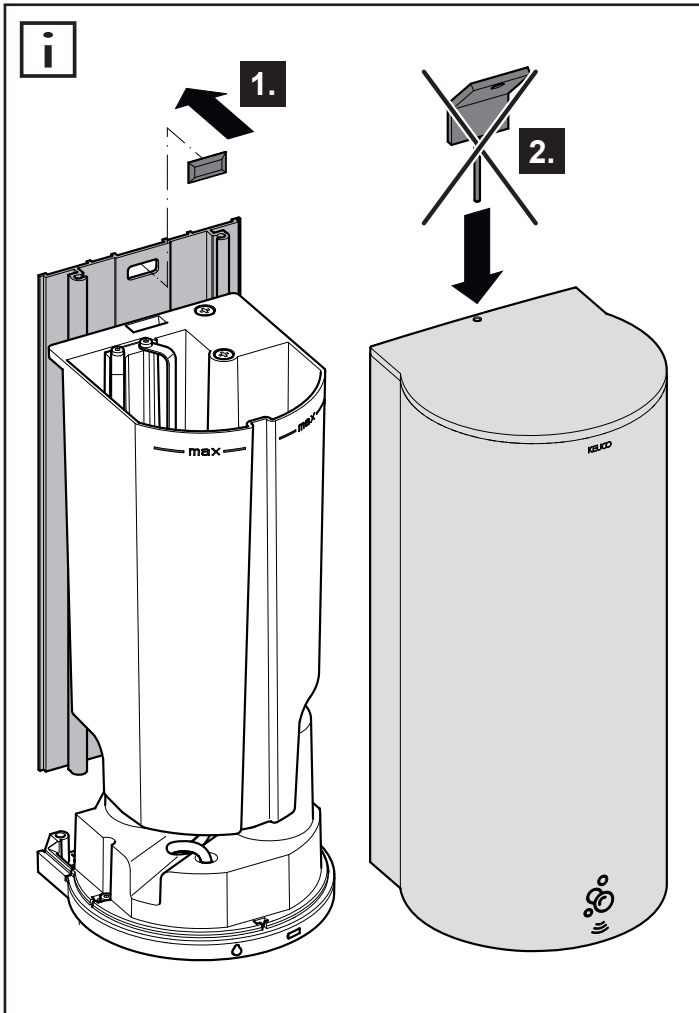
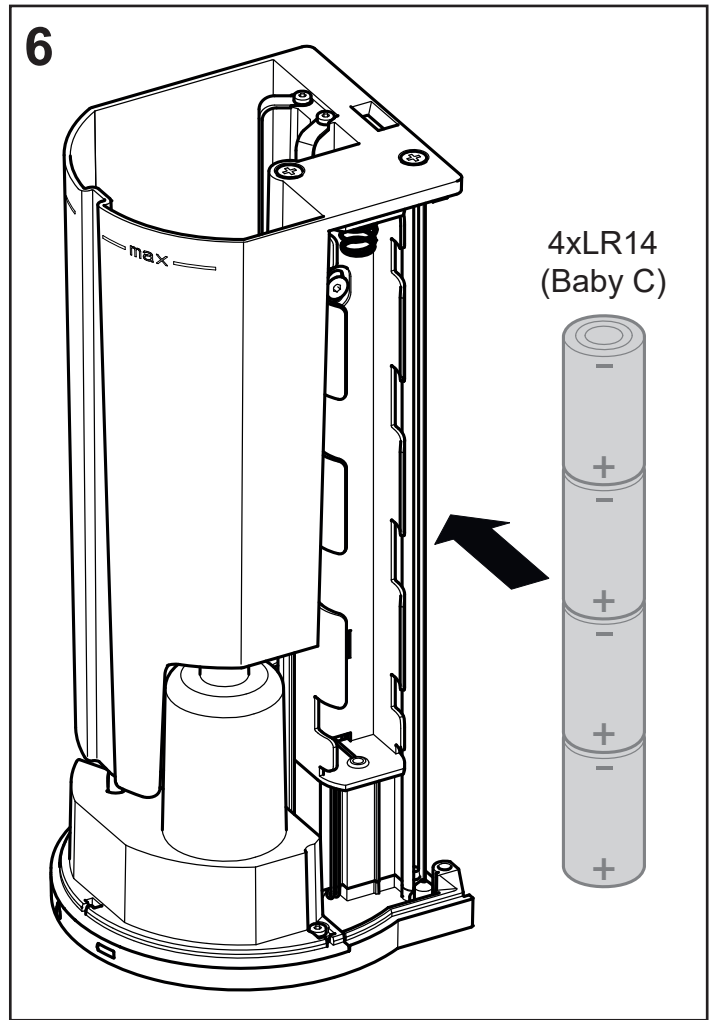
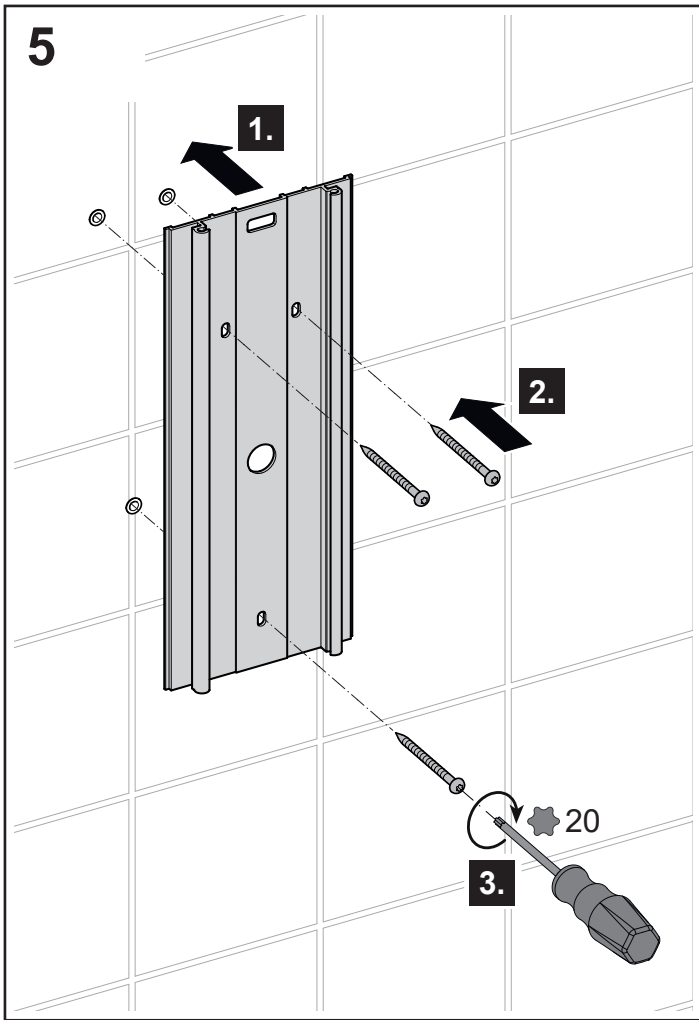

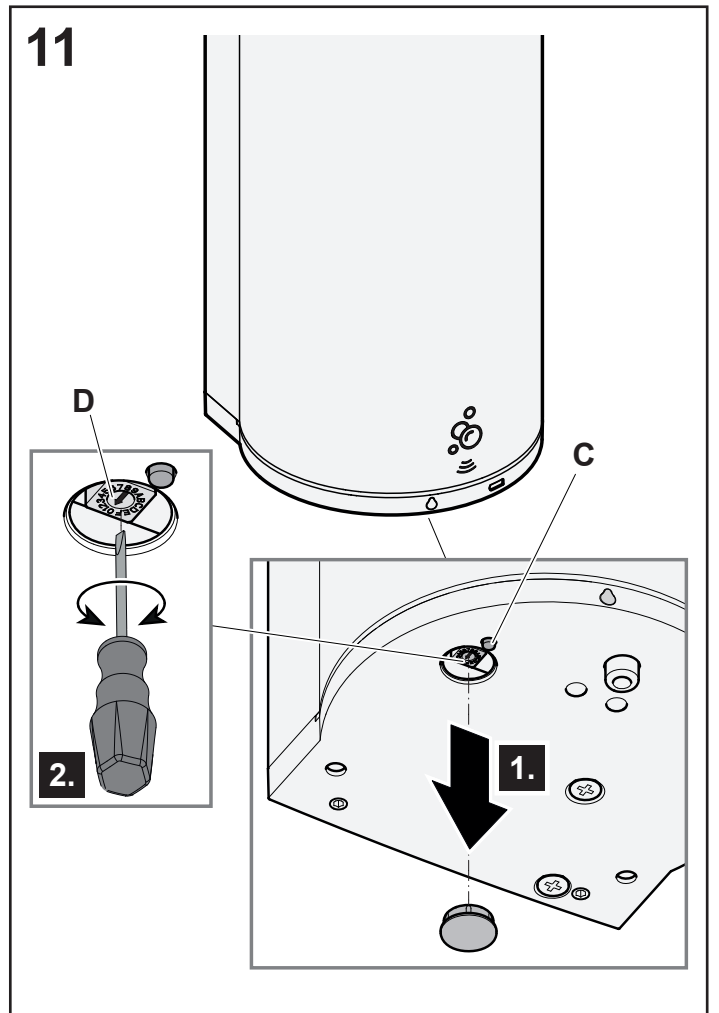
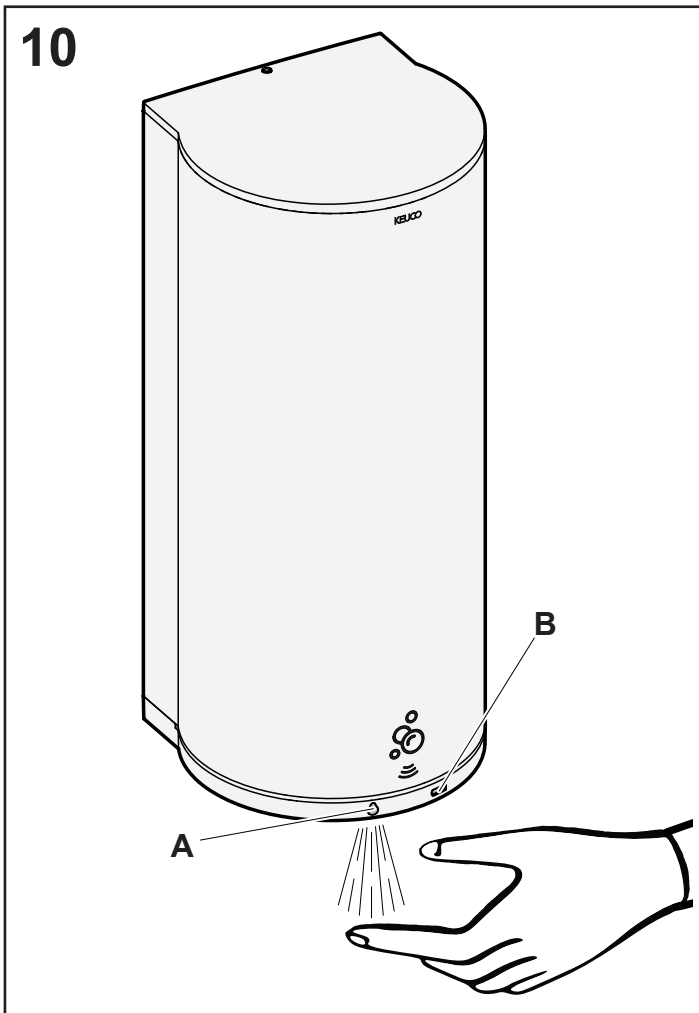
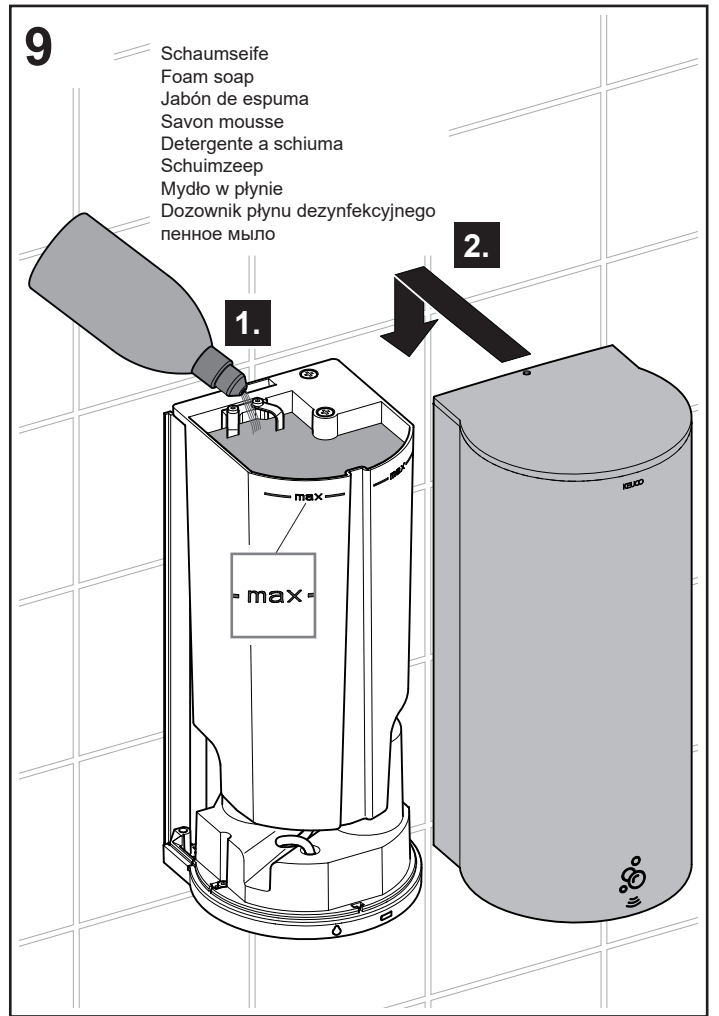
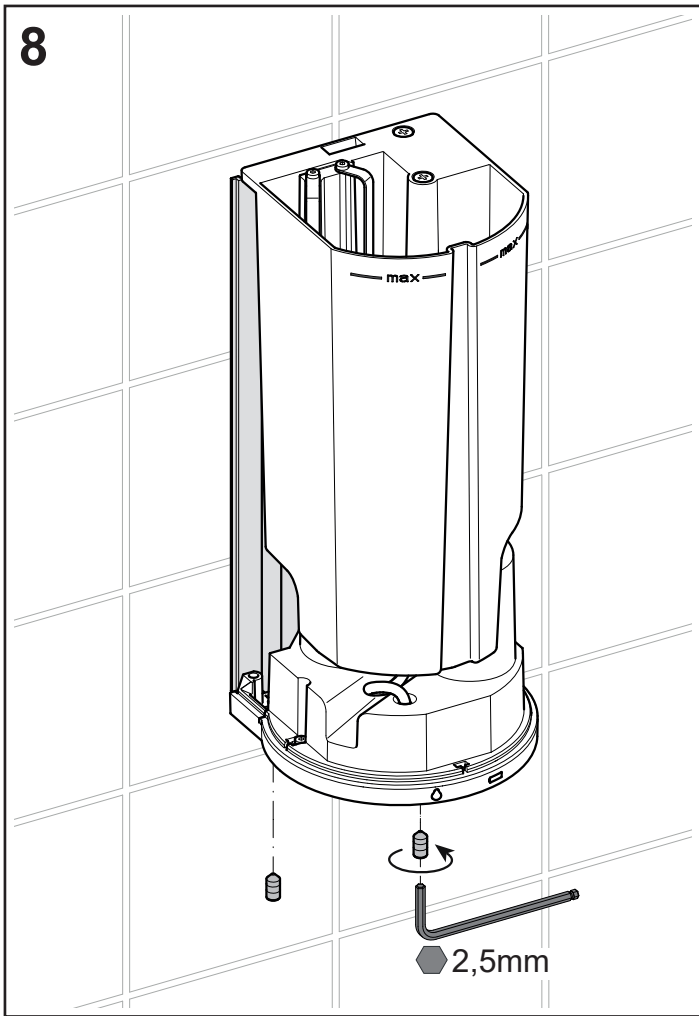

DE Ersatzteile

FR Pièces de rechange

CS Náhradní díly

EN Spare parts

IT Ricambi

PL Części zamienne

ES Piezas de recambio

NL Reserveonderdelen

RU Запчасти

14986 XX0137

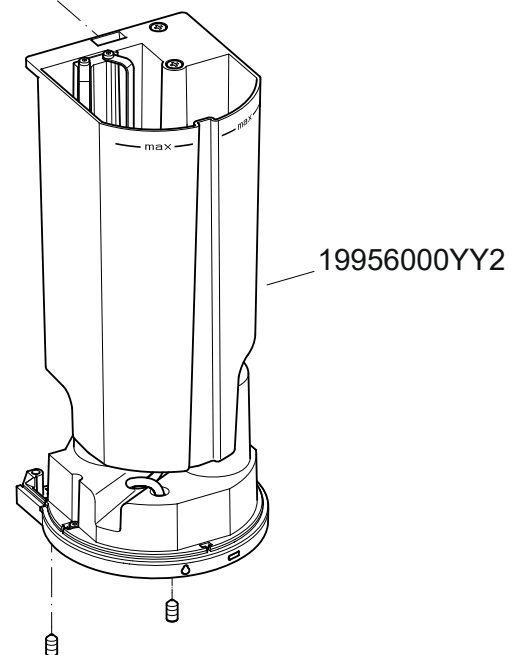
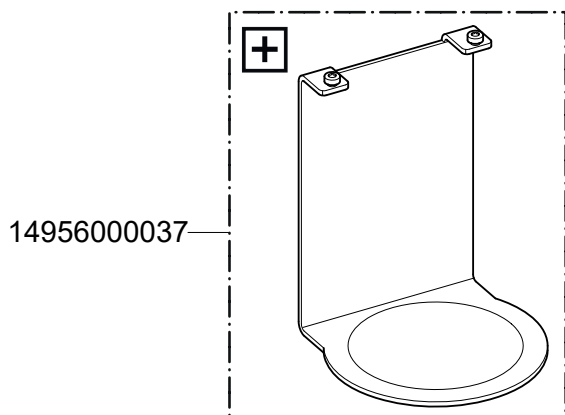
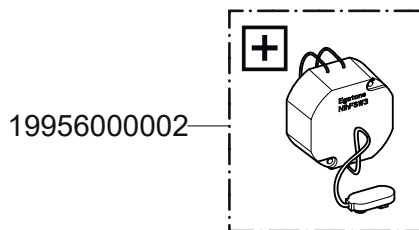
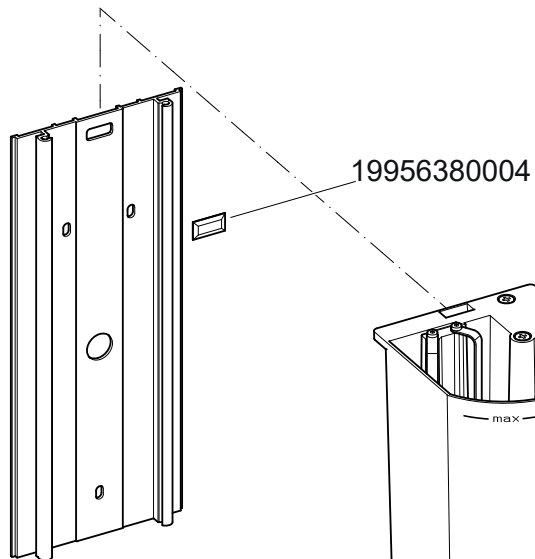
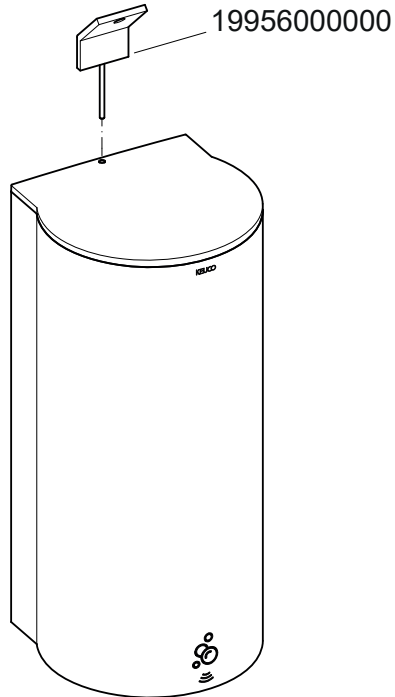

XX = 01, 07, 17, 37

