

INSTALLATION MANUAL

MONTAGEANLEITUNG
INSTRUCTIONS DE MONTAGE
ISTRUZIONI PER IL MONTAGGIO

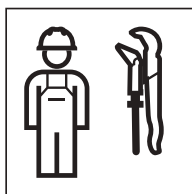

| | |
|-------------------|-----|
| Deutsch | 4 |
| English..... | 12 |
| Français..... | 20 |
| Italiano..... | 28 |
| Nederlands..... | 36 |
| Español | 44 |
| Português..... | 52 |
| Dansk..... | 60 |
| Norsk | 68 |
| Svenska..... | 76 |
| Suomi | 84 |
| Hrvatski | 92 |
| Slovenščina | 100 |
| Srpski | 108 |

Sicherheit

Zu diesem Dokument

Dieses Dokument beschreibt die fachgerechte Montage des Geberit Mapress Kugelhahns mit Betätigungshebel, geflanscht.

Zielgruppe

- Geberit Mapress Kugelhahnen dürfen nur von Fachkräften für Rohrleitungsininstallationen montiert werden.
- Fachkräfte müssen mit den landesspezifischen Sicherheitsvorschriften vertraut sein und diese anwenden.

Hinweise und Anleitungen befolgen

Versäumnisse bei der Einhaltung der Sicherheitshinweise und Anweisungen können Verletzungen verursachen.

- Vor Inbetriebnahme alle Sicherheitshinweise und Anweisungen in der Montageanleitung lesen und beachten.
- Alle Sicherheitshinweise und Anweisungen für zukünftigen Gebrauch aufbewahren.

Bestimmungsgemässe Verwendung

Geberit Mapress Kugelhahnen dürfen nur wie folgt verwendet werden:

Tabelle 1: Verwendungszwecke

| | CrNiMo EN 1.4401 / AISI-SAE 316 | CrNiMo EN 1.4401 / AISI-SAE 316 | CuNi10Fe1.6Mn EN 2.1972 |
|---|---------------------------------------|---------------------------------------|----------------------------|
| Dichtring | CIIR schwarz | FKM blau | CIIR schwarz |
| Heizungswasser | ✓ | ✗ | ✓ |
| Kühlwasser ohne Frostschutzmittel | ✓ | ✗ | ✓ |
| Kühlwasser mit Frostschutzmittel | ✓ | ✗ | ✓ |
| Fernwärmeheizungswasser ≤ 120 °C | ✓ | ✗ | ✗ |
| Betriebswasser | ✓ | ✗ | ✓ |
| Für aufbereitete Wässer | ✓ ¹⁾ | ✗ | ✗ |
| Grau- und Schwarzwasser mit pH- Wert 6,0 | ✓ | ✗ | ✓ |
| Meerwasser | ✗ | ✗ | ✓ |
| Löschwasser (nass) | ✓ | ✗ | ✓ |
| Druckluft (Reinheitsklasse Öl 0–3) | ✓ | ✗ | ✓ |
| Druckluft (Reinheitsklasse Öl 0–X) | ✗ | ✓ | ✗ |





✓ geeignet

✗ nicht geeignet

¹⁾ Einsatzbereich gemäss TI "Aufbereitete Wässer"

Eine andere oder eine darüber hinausgehende Verwendung gilt als nicht bestimmungsgemäss. Für hieraus resultierende Schäden haftet Geberit nicht.

Symbole in der Anleitung

| Symbol | Bedeutung |
|---|--|
|  | VORSICHT Kennzeichnet eine Gefahr, die zu Verletzungen führen kann, wenn sie nicht vermieden wird. |
|  | Weist auf eine zusätzliche Information hin. |
|  | Weist darauf hin, dass eine Sichtkontrolle durchgeführt werden muss. |
|  | Weist auf die richtige Anwendung hin. |

Produktbeschreibung

Aufbau



Abbildung 1: Aufbau Geberit Mapress Kugelhahn

- 1 Betätigungshebel
- 2 Kugelhahn

Funktion

Die Geberit Mapress Kugelhähne schliessen im Uhrzeigersinn und öffnen entgegengesetzt. Der Drehwinkel beträgt 90°.

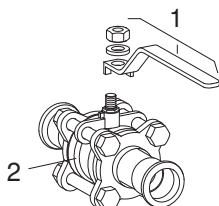

Abbildung 2: Geberit Mapress Kugelhahn geöffnet



Abbildung 3: Geberit Mapress Kugelhahn geschlossen

Technische Daten

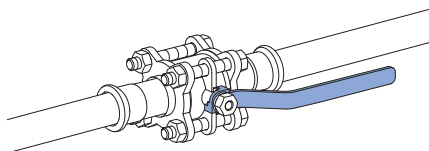

Tabelle 2: Abmessungen

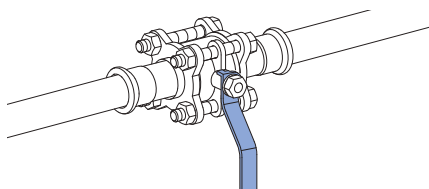
| DN1 | d [mm] | L [cm] | L1 [cm] | L2 [cm] | Z [cm] |
|-----|--------|--------|---------|---------|--------|
| 15 | 15 | 12,2 | 5,5 | 10,5 | 4,1 |
| 15 | 18 | 12,2 | 5,5 | 10,5 | 4,1 |
| 20 | 22 | 13,3 | 6,1 | 10,5 | 4,6 |
| 25 | 28 | 14,2 | 7,2 | 13 | 4,8 |
| 32 | 35 | 17 | 8 | 13 | 5,9 |
| 40 | 42 | 19,4 | 9,1 | 16 | 6,7 |
| 50 | 54 | 22,1 | 10,2 | 16 | 7,5 |
| 65 | 76,1 | 29,1 | 14 | 22,5 | 9,3 |
| 80 | 88,8 | 33,3 | 15 | 36 | 10,6 |
| 100 | 108 | 41,2 | 19,2 | 50 | 13,1 |

Montagemasse

Vor dem Einbau des Geberit Mapress Kugelhahns muss sichergestellt werden, dass der minimale Platzbedarf L2 für die Betätigung des Betätigungshebels vorhanden ist. → Siehe Abbildung.

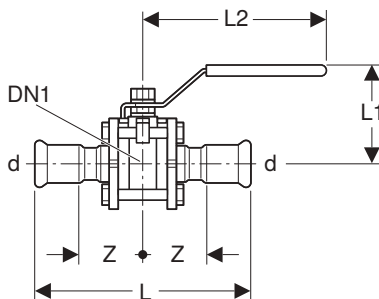

Tabelle 3: Montagemasse

| d [mm] | Minimaler Platzbedarf L2 [cm] |
|--------|-------------------------------|
| 15 | 10,5 |
| 18 | 10,5 |
| 22 | 10,5 |
| 28 | 13 |
| 35 | 13 |
| 42 | 16 |
| 54 | 16 |
| 76,1 | 22,5 |
| 88,9 | 36 |
| 108 | 50 |

Montage

Geberit Mapress Kugelhahn verpressen

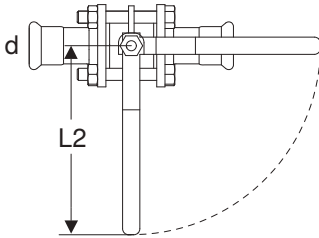
i Der Geberit Mapress Kugelhahn beeinflusst die Fließrichtung des Mediums nicht. Der Kugelhahn kann in beliebiger Fließrichtung und in allen Einbaulagen eingebaut werden.

Voraussetzung

- Minimaler Platzbedarf L2 ist sichergestellt.

- 1 Sicherstellen, dass der Geberit Mapress Kugelhahn frei von Staub und Fremdkörpern ist. Bei Bedarf mit Wasser oder Dampf reinigen.
- 2 Anschlüsse verpressen. → Siehe Montageanleitung 965.739.00.0 „Verarbeitung von Geberit Mapress Systemrohren“ und Betriebsanleitungen der verwendeten Pressgeräte und Presswerkzeuge.

Inbetriebnahme

Funktion kontrollieren

- i** Stark erhöhter Kraftaufwand beim erstmaligen Betätigen oder nach längerem Nichtgebrauch des Betätigungshebels möglich.

- Betätigungshebel öffnen und schließen (3x).

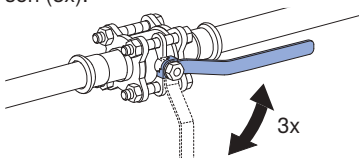

Ergebnis

- ✓ Kugelhahn ist betriebsbereit.

Geberit Mapress Kugelhahn auf Dichtheit prüfen



VORSICHT

Verbrühungsgefahr durch austretendes Medium (heisses Wasser)

- Sicherheitsabstand einhalten.
- Schutzausrüstung tragen.

- Kugelhahn an der Stopfbuchse auf Dichtheit prüfen.

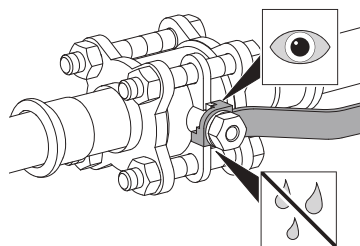

Ergebnis

- ✓ Falls der Kugelhahn undicht ist, Stopfbuchse fester anziehen. → Siehe „Stopfbuchse anziehen“, Seite 10.

Stopfbuchse anziehen

1 Kugelhahn schliessen.

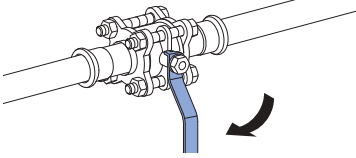

2 Betätigungshebel demontieren.

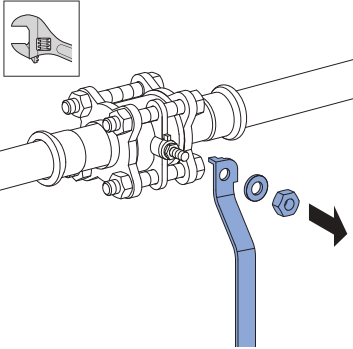

i Zu fest angezogene Stopfbuchse führt zu schwergängigem Betätigungshebel.

3 Stopfbuchse mit Drehmoment gemäss Tabelle 4 anziehen.

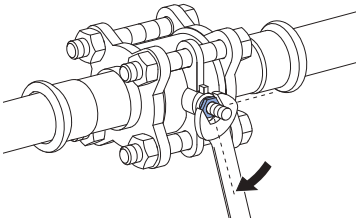

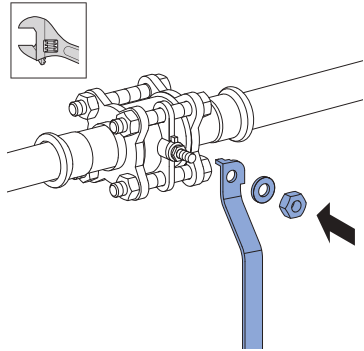

4 Betätigungshebel montieren.



5 Funktion kontrollieren und Kugelhahn auf Dichtheit prüfen. → Siehe „Geberit Mapress Kugelhahn auf Dichtheit prüfen“, Seite 9.

i Tabelle 4: Drehmoment Stopfbuchse

| d [mm] |  C |  Nm |
|-----------|--|--|
| 15 | 13 | 10 |
| 22 | 13 | 10 |
| 28 | 17 | 10 |
| 35 | 17 | 10 |
| 42 | 19 | 10 |
| 54 | 19 | 10 |
| 76,1 | 32 | 30 |
| 88,9 | 32 | 30 |
| 108 | 32 | 30 |

Betrieb

i Kugelhahn nur ganz offen oder ganz geschlossen betreiben.

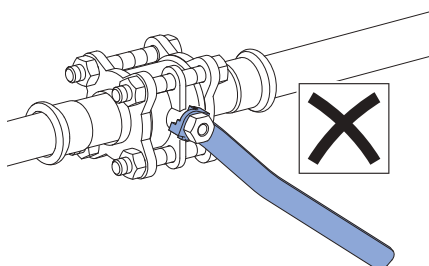
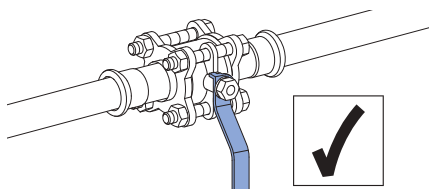
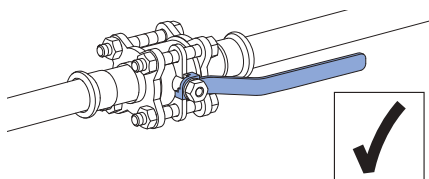

Safety

About this document

This document describes the correct installation of the Geberit Mapress ball valve with actuator lever, flanged.

Target group

- Geberit Mapress ball valves may be mounted only by skilled persons qualified in pipe installations.
- Skilled persons must be conversant with and apply country-specific safety regulations.

Following information and instructions

Failure to observe the safety notes and instructions can lead to injuries.

- Before commissioning, read through and take note of all safety notes and instructions in the installation manual.
- Retain all safety notes and instructions for future use.

Intended use

Geberit Mapress ball valves may only be used as follows:

Table 1: Application purposes

| | CrNiMo EN 1.4401 / AISI-SAE 316 | CrNiMo EN 1.4401 / AISI-SAE 316 | CuNi10Fe1.6Mn EN 2.1972 |
|---|---------------------------------------|---------------------------------------|----------------------------|
| Seal ring | CIIR, black | FKM, blue | CIIR, black |
| Heating water | ✓ | ✗ | ✓ |
| Cooling water without antifreeze agent | ✓ | ✗ | ✓ |
| Cooling water with antifreeze agent | ✓ | ✗ | ✓ |
| Remote network heating water ≤ 120 °C | ✓ | ✗ | ✗ |
| Service water | ✓ | ✗ | ✓ |
| For treated water | ✓ ¹⁾ | ✗ | ✗ |
| Grey and black water with pH value 6.0 | ✓ | ✗ | ✓ |
| Seawater | ✗ | ✗ | ✓ |
| Extinguishing water (wet) | ✓ | ✗ | ✓ |
| Compressed air (oil purity class 0–3) | ✓ | ✗ | ✓ |
| Compressed air (oil purity class 0–X) | ✗ | ✓ | ✗ |





✓ Suitable

✗ Not suitable

¹⁾ Application range according to TI "Treated waters"

Any other use or a use extending beyond this is deemed to be improper. Geberit will not accept any liability for any resulting damage.

Symbols in the instructions

| Symbol | Meaning |
|---|---|
|  | CAUTION Indicates a hazard which, if not avoided, can lead to injury. |
|  | Refers to additional information. |
|  | Indicates that a visual check must be carried out. |
|  | Refers to correct usage. |

Product description

Structure

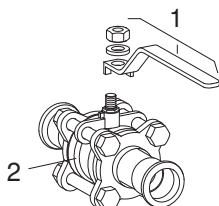

Figure 1: Structure of Geberit Mapress ball valve

- 1 Actuator lever
- 2 Ball valve

Function

The Geberit Mapress ball valves close in a clockwise direction and open the opposite way. The rotation angle is 90°.

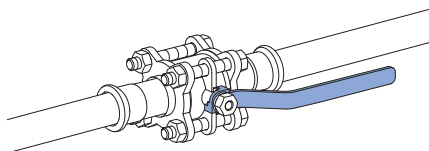

Figure 2: Geberit Mapress ball valve open

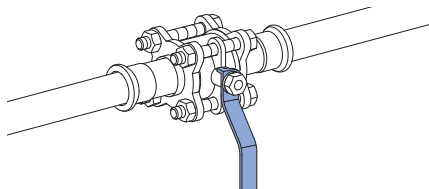

Figure 3: Geberit Mapress ball valve close

Technical data

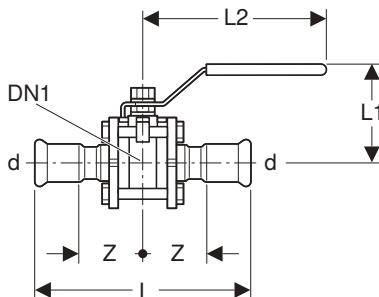

Table 2: Dimensions

| DN1 | d [mm] | L [cm] | L1 [cm] | L2 [cm] | Z [cm] |
|-----|-----------|-----------|------------|------------|-----------|
| 15 | 15 | 12.2 | 5.5 | 10.5 | 4.1 |
| 15 | 18 | 12.2 | 5.5 | 10.5 | 4.1 |
| 20 | 22 | 13.3 | 6.1 | 10.5 | 4.6 |
| 25 | 28 | 14.2 | 7.2 | 13 | 4.8 |
| 32 | 35 | 17 | 8 | 13 | 5.9 |
| 40 | 42 | 19.4 | 9.1 | 16 | 6.7 |
| 50 | 54 | 22.1 | 10.2 | 16 | 7.5 |
| 65 | 76.1 | 29.1 | 14 | 22.5 | 9.3 |
| 80 | 88.8 | 33.3 | 15 | 36 | 10.6 |
| 100 | 108 | 41.2 | 19.2 | 50 | 13.1 |

Installation dimensions

Before installation of the Geberit Mapress ball valve, it must be ensured that the minimum space requirements L2 are available for the actuation of the actuator lever. → See figure.

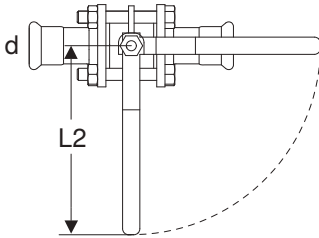

Table 3: Installation dimensions

| d [mm] | Minimum space requirements L2 [cm] |
|--------|------------------------------------|
| 15 | 10.5 |
| 18 | 10.5 |
| 22 | 10.5 |
| 28 | 13 |
| 35 | 13 |
| 42 | 16 |
| 54 | 16 |
| 76.1 | 22.5 |
| 88.9 | 36 |
| 108 | 50 |

Installation

Pressing the Geberit Mapress ball valve

i The Geberit Mapress ball valve does not influence the direction of flow of the medium. The ball valve can be installed in any direction of flow and in any installation position.

Prerequisite

- Minimum space requirements L2 is ensured.

- 1 Ensure that the Geberit Mapress ball valve is free of dust and foreign bodies. Clean with water or steam if required.
- 2 Press the connections. → See installation manual 965.739.00.0 "Processing Geberit Mapress system pipes" and operating instructions of the pressing tools used.

Commissioning

Checking the function

- i** The force may be much stronger when the actuator lever is actuated for the first time or if it has not been used for some time.

- Open and close the actuator lever (3x).

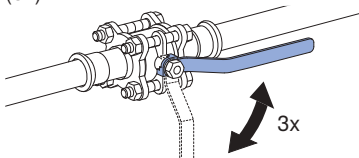

Result

- ✓ Ball valve is ready for operation.

Checking the Geberit Mapress ball valve for tightness



CAUTION

Risk of scalding from leaking medium (hot water)

- Maintain safety distance.
- Wear protective equipment.

- Test the ball valve for tightness at the gland.

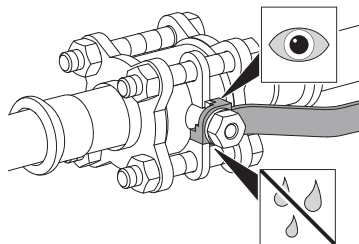

Result

- ✓ If the ball valve is leaky, tighten the gland more securely. → See "Tightening the gland", page 18.

Tightening the gland

- 1** Close the ball valve.

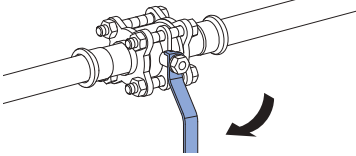

- 2** Demount the actuator lever.

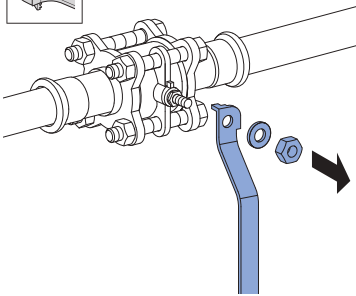

- i** A gland that is tightened too securely will cause the actuator lever to be stiff.

- 3** Tighten gland to torque specified in Table 4.

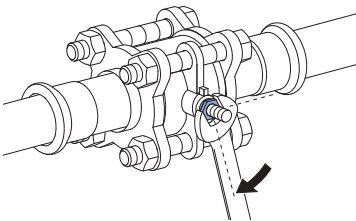

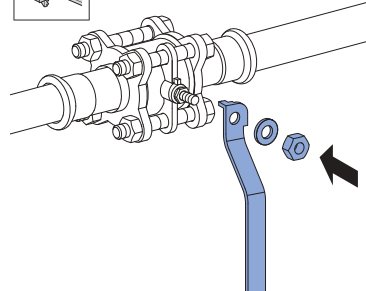

- 4** Mount the actuator lever.



- 5** Check function and ball valve for tightness. → See "Checking the Geberit Mapress ball valve for tightness", page 17.

i Table 4: Gland torque

| d [mm] |  C |  Nm |
|-----------|--|--|
| 15 | 13 | 10 |
| 22 | 13 | 10 |
| 28 | 17 | 10 |
| 35 | 17 | 10 |
| 42 | 19 | 10 |
| 54 | 19 | 10 |
| 76.1 | 32 | 30 |
| 88.9 | 32 | 30 |
| 108 | 32 | 30 |

Operation

- i** Operate the ball valve only when it is completely open or completely closed.

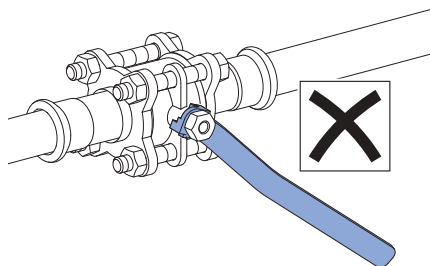
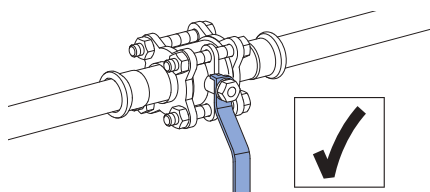
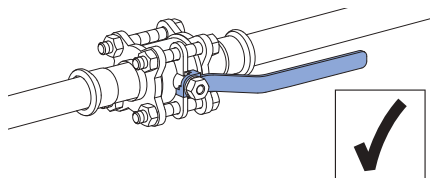

Au sujet de ce document

Ce document décrit le montage approprié du robinet à boisseau sphérique Geberit Mapress avec levier de déclenchement, avec bride.

Clientèle visée

- Les robinets à boisseau sphérique Geberit Mapress ne doivent être montés que par des personnes qualifiées pour des installations de conduites.
- Les spécialistes doivent être familiarisés avec les directives de sécurité spécifiques au pays et les appliquer.

Observer les remarques et les instructions

Les négligences dans le respect des consignes de sécurité et des instructions peuvent causer des blessures.

- Avant la mise en service, lire toutes les consignes de sécurité et les instructions figurant dans les instructions de montage et les observer.
- Conserver toutes les consignes de sécurité et les instructions pour une éventuelle consultation ultérieure.

Utilisation conforme

Les robinets à boisseau sphérique Geberit Mapress ne doivent être utilisés que comme suit :

Tableau 1: Utilisations prévues

| | 1.4401 EN 1.4401 / AISI- SAE 316 | 1.4401 EN 1.4401 / AISI- SAE 316 | CuNi10Fe1,6Mn EN 2.1972 |
|---|--|--|----------------------------|
| Joint d'étanchéité | CIIR noir | FKM bleu | CIIR noir |
| Eau de chauffage | ✓ | ✗ | ✓ |
| Eau de refroidissement sans antigel | ✓ | ✗ | ✓ |
| Eau de refroidissement avec antigel | ✓ | ✗ | ✓ |
| Eau de chauffage urbain ≤ 120 °C | ✓ | ✗ | ✗ |
| Eaux résiduaires | ✓ | ✗ | ✓ |
| Pour les eaux traitées | ✓ ¹⁾ | ✗ | ✗ |
| Eau grise et eau noire avec une valeur du pH de 6,0 | ✓ | ✗ | ✓ |
| Eau de mer | ✗ | ✗ | ✓ |
| Eau d'extinction d'incendie (système humide) | ✓ | ✗ | ✓ |
| Air comprimé (classe de pureté/huile 0–3) | ✓ | ✗ | ✓ |
| Air comprimé (classe de pureté/huile 0–X) | ✗ | ✓ | ✗ |





✓ convient

✗ ne convient pas

¹⁾ Champ d'application selon l'Information technique « Eaux traitées »

Toute autre utilisation que celle mentionnée ci-dessus est considérée comme non conforme. Geberit ne peut être tenu pour responsable des dommages en découlant.

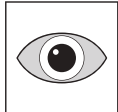
Symboles utilisés dans le mode d'emploi

| Symbole | Signification |
|---|--|
|  | ATTENTION Désigne un danger susceptible d'entraîner des blessures en cas de non-respect des consignes de sécurité. |
|  | Indique une information supplémentaire. |
|  | Indique qu'un contrôle visuel doit être effectué. |
|  | Indique l'application correcte. |

Descriptif du produit

Structure

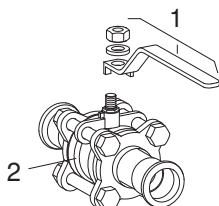

Illustration 1: Structure robinet à boisseau sphérique Geberit Mapress

- 1 Levier de déclenchement
- 2 Robinet à boisseau sphérique

Fonction

Les robinets à boisseau sphérique Geberit Mapress ferment dans le sens des aiguilles d'une montre et ouvrent dans le sens contraire. L'angle de rotation est de 90°.

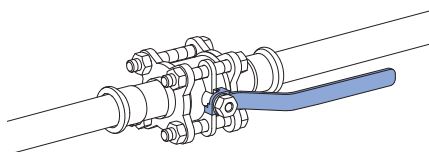

Illustration 2: Robinet à boisseau sphérique Geberit Mapress ouvert

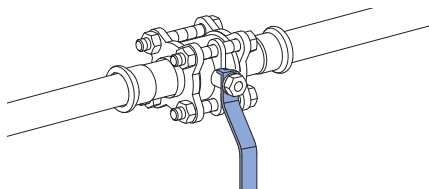

Illustration 3: Robinet à boisseau sphérique Geberit Mapress fermé

Caractéristiques techniques



Tableau 2: Cotes de montage

| DN1 | d [mm] | L [cm] | L1 [cm] | L2 [cm] | Z [cm] |
|-----|--------|--------|---------|---------|--------|
| 15 | 15 | 12,2 | 5,5 | 10,5 | 4,1 |
| 15 | 18 | 12,2 | 5,5 | 10,5 | 4,1 |
| 20 | 22 | 13,3 | 6,1 | 10,5 | 4,6 |
| 25 | 28 | 14,2 | 7,2 | 13 | 4,8 |
| 32 | 35 | 17 | 8 | 13 | 5,9 |
| 40 | 42 | 19,4 | 9,1 | 16 | 6,7 |
| 50 | 54 | 22,1 | 10,2 | 16 | 7,5 |
| 65 | 76,1 | 29,1 | 14 | 22,5 | 9,3 |
| 80 | 88,8 | 33,3 | 15 | 36 | 10,6 |
| 100 | 108 | 41,2 | 19,2 | 50 | 13,1 |

Cotes de montage

Avant d'installer le robinet à boisseau sphérique Geberit Mapress, s'assurer que l'espace minimum requis L2 pour le manquement du levier de déclenchement est bien disponible. → Voir l'illustration.

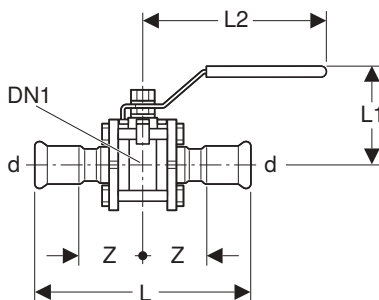

Tableau 3: Cotes de montage

| d [mm] | Espace minimum requis L2 [cm] |
|--------|-------------------------------|
| 15 | 10,5 |
| 18 | 10,5 |
| 22 | 10,5 |
| 28 | 13 |
| 35 | 13 |
| 42 | 16 |
| 54 | 16 |
| 76,1 | 22,5 |
| 88,9 | 36 |
| 108 | 50 |

Montage

Sertir le robinet à boisseau sphérique Geberit Mapress

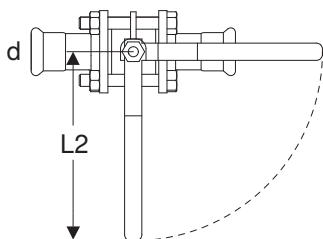

Le robinet à boisseau sphérique Geberit Mapress n'influe pas sur le sens d'écoulement du fluide. Le robinet à boisseau sphérique peut être installé indépendamment du sens d'écoulement et dans toutes les positions de montage possibles.

Condition requise

- L'espace requis minimum L2 est assuré.

1

S'assurer que le robinet à boisseau sphérique Geberit Mapress est exempt de poussière et de corps étrangers. Nettoyer avec de l'eau ou de la vapeur en cas de besoin.

2

Sertir les raccordements. Voir les instructions de montage 965.739.00.0 « Traitement des tubes Geberit Mapress » et manuels d'utilisation des sertisseuses et des outils de sertissage utilisés.

Mise en service

Contrôler le fonctionnement

- i** Lors de la première utilisation ou après une absence d'utilisation prolongée, il se peut que le levier de déclenchement ne puisse être actionné qu'en utilisant la force.

- Ouvrir et fermer le levier de déclenchement (3x).

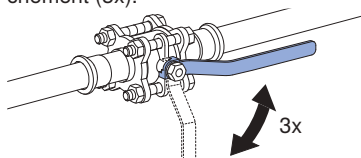

Résultat

- ✓ Le robinet à boisseau sphérique est prêt à être utilisé.

Contrôler l'étanchéité du robinet à boisseau sphérique Geberit Mapress



ATTENTION

Risque de brûlures causées par l'échappement de fluides (eau brûlante)

- Respecter la distance de sécurité.
- Porter l'équipement de protection.

- Contrôler l'étanchéité du robinet à boisseau sphérique au niveau du presse-étoupe.

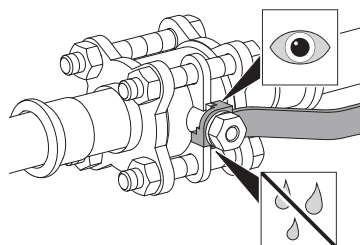

Résultat

- ✓ Si le robinet à boisseau sphérique n'est pas étanche, resserrer le presse-étoupe.
→ Voir « Serrer le presse-étoupe », page 26.

Serrer le presse-étoupe

- 1** Fermer le robinet à boisseau sphérique.

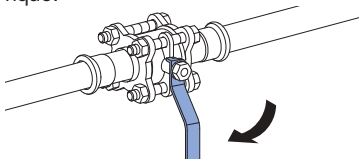

- 2** Démonter le levier de déclenchement.

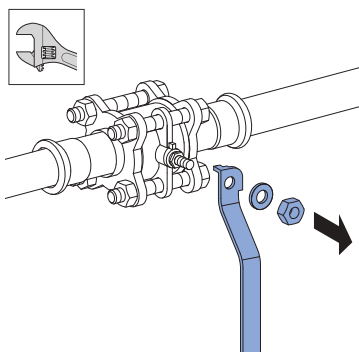

- i** Si le presse-étoupe est trop serré, le levier de déclenchement risque d'être difficile à manœuvrer.

- 3** Serrer le presse-étoupe avec un couple de serrage conforme au tableau 4.

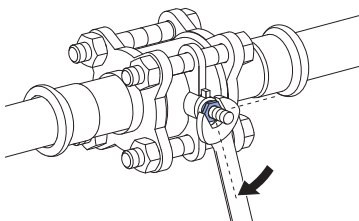

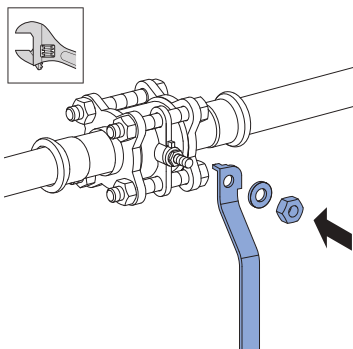

- 4** Monter le levier de déclenchement.



- 5** Contrôler la fonction et vérifier l'étanchéité du robinet à boisseau sphérique. → Voir « Contrôler l'étanchéité du robinet à boisseau sphérique Geberit Mapress », page 25.

- i** Tableau 4: Couple de serrage du presse-étoupe

| d [mm] |  |  |
|-----------|---|--|
| | O | Nm |
| 15 | 13 | 10 |
| 22 | 13 | 10 |
| 28 | 17 | 10 |
| 35 | 17 | 10 |
| 42 | 19 | 10 |
| 54 | 19 | 10 |
| 76,1 | 32 | 30 |
| 88,9 | 32 | 30 |
| 108 | 32 | 30 |

Fonctionnement

- i** N'utiliser le robinet à boisseau sphérique qu'entièrement ouvert ou entièrement fermé.

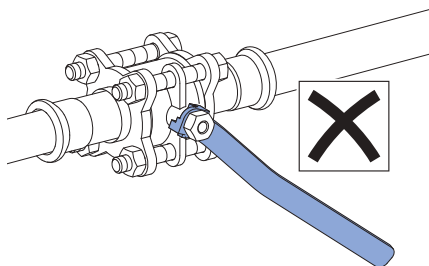
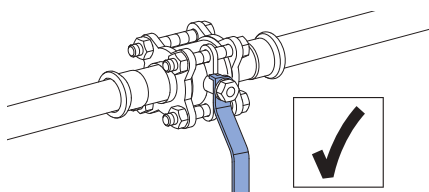
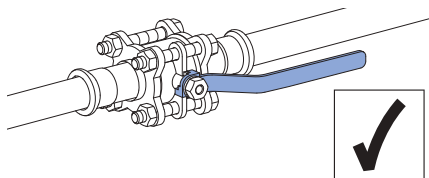

Sicurezza

Informazioni relative a questo documento

Il presente documento descrive il montaggio professionale della valvola a sfera Geberit Mapress con leva di azionamento, flangiata.

Gruppo target

- Le valvole a sfera Geberit Mapress devono essere montate solo da persone addestrate nell'installazione di tubazioni.
- Le persone addestrate devono essere a conoscenza delle norme di sicurezza nazionali e applicarle.

Osservare le indicazioni e le istruzioni

Omissioni nel rispetto delle avvertenze di sicurezza e delle istruzioni possono causare lesioni.

- Prima della messa in funzione leggere interamente e seguire le avvertenze di sicurezza e le istruzioni per il montaggio.
- Conservare tutte le avvertenze di sicurezza e le istruzioni per l'uso futuro.

Utilizzo conforme

Le valvole a sfera Geberit Mapress devono essere utilizzate soltanto come segue:

Tabella 1: Destinazioni d'uso

| | CrNiMo EN 1.4401 / AISI-SAE 316 | CrNiMo EN 1.4401 / AISI-SAE 316 | CuNi10Fe1.6Mn EN 2.1972 |
|--|---------------------------------------|---------------------------------------|----------------------------|
| Guarnizione | CIIR nero | FKM blu | CIIR nero |
| Acqua di riscaldamento | ✓ | ✗ | ✓ |
| Acqua di raffreddamento senza antigelo | ✓ | ✗ | ✓ |
| Acqua di raffreddamento con anti- gelo | ✓ | ✗ | ✓ |
| Acqua di teleriscaldamento ≤ 120 °C | ✓ | ✗ | ✗ |
| Acqua per uso industriale | ✓ | ✗ | ✓ |
| Per acque trattate | ✓ ¹⁾ | ✗ | ✗ |
| Acque grigie e nere con valore pH 6,0 | ✓ | ✗ | ✓ |
| Acqua di mare | ✗ | ✗ | ✓ |
| Acqua per il sistema antincendio (a umido) | ✓ | ✗ | ✓ |
| Aria compressa (classe di purezza olio 0–3) | ✓ | ✗ | ✓ |
| Aria compressa (classe di purezza olio 0–X) | ✗ | ✓ | ✗ |





✓ adatto

✗ non adatto

¹⁾ Campo d'impiego secondo IT "Acque trattate"

Un impiego diverso o che si discosti da quello specificato non è considerato conforme alla destinazione d'uso. Geberit non risponde per i danni derivanti da un utilizzo improprio.

Simboli utilizzati nelle istruzioni

| Simbolo | Significato |
|---|--|
|  | CAUTELA Indica un pericolo che, se non evitato, può causare lesioni. |
|  | Indica un'ulteriore informazione importante. |
|  | Indica che è necessario effettuare un controllo visivo. |
|  | Richiama l'attenzione su un corretto utilizzo. |

Descrizione del prodotto

Struttura



Figura 1: Struttura della valvola a sfera Geberit Mapress

- 1 Leva di azionamento
- 2 Valvola a sfera

Funzione

Le valvole a sfera Geberit Mapress si chiudono ruotando in senso orario e si aprono ruotando in senso antiorario. L'angolo di rotazione è di 90°.

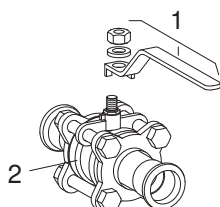

Figura 2: Valvola a sfera Geberit Mapress aperta



Figura 3: Valvola a sfera Geberit Mapress chiusa

Dati tecnici

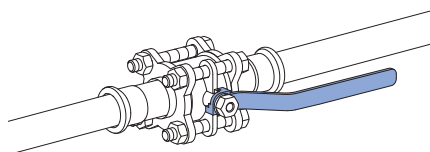

Tabella 2: Dimensioni di montaggio

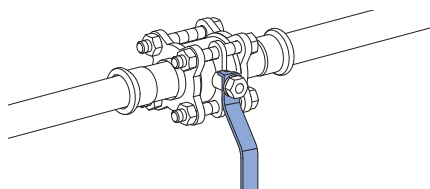
| DN1 | d [mm] | L [cm] | L1 [cm] | L2 [cm] | Z [cm] |
|-----|--------|--------|---------|---------|--------|
| 15 | 15 | 12,2 | 5,5 | 10,5 | 4,1 |
| 15 | 18 | 12,2 | 5,5 | 10,5 | 4,1 |
| 20 | 22 | 13,3 | 6,1 | 10,5 | 4,6 |
| 25 | 28 | 14,2 | 7,2 | 13 | 4,8 |
| 32 | 35 | 17 | 8 | 13 | 5,9 |
| 40 | 42 | 19,4 | 9,1 | 16 | 6,7 |
| 50 | 54 | 22,1 | 10,2 | 16 | 7,5 |
| 65 | 76,1 | 29,1 | 14 | 22,5 | 9,3 |
| 80 | 88,8 | 33,3 | 15 | 36 | 10,6 |
| 100 | 108 | 41,2 | 19,2 | 50 | 13,1 |

Dimensioni di montaggio

Prima del montaggio della valvola a sfera Geberit Mapress bisogna assicurarsi che sia presente lo spazio minimo richiesto L2 per l'azionamento della leva di azionamento. → Vedi figura.

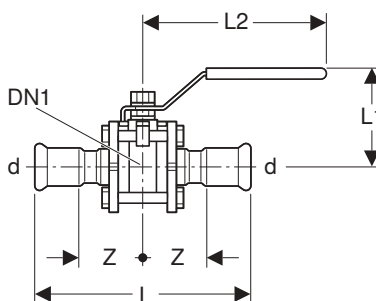

Tabella 3: Dimensioni di montaggio

| d [mm] | Spazio minimo richiesto L2 [cm] |
|--------|---------------------------------|
| 15 | 10,5 |
| 18 | 10,5 |
| 22 | 10,5 |
| 28 | 13 |
| 35 | 13 |
| 42 | 16 |
| 54 | 16 |
| 76,1 | 22,5 |
| 88,9 | 36 |
| 108 | 50 |

Montaggio

Pressatura della valvola a sfera Geberit Mapress

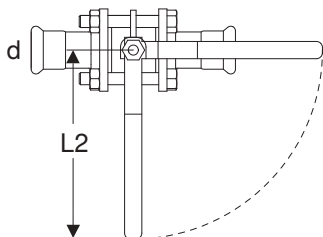

La valvola a sfera Geberit Mapress non influisce sulla direzione di flusso del fluido. La valvola a sfera può essere montata in una qualsiasi direzione di flusso e posizione di montaggio.

Prerequisito

- Spazio minimo richiesto L2 assicurato.

1

Assicurarsi che la valvola a sfera GeberitMapress sia priva di polvere e corpi estranei. All'occorrenza pulire con acqua o vapore.

2

Pressare gli allacciamenti. → Vedi le istruzioni per il montaggio 965.739.00.0 "Lavorazione di tubi di sistema Geberit Mapress" e le istruzioni di funzionamento delle pressatrici e degli attrezzi per pressatura utilizzati.

Messa in funzione

Controllo della funzione

i È probabile che si debba esercitare una forza elevata al primo azionamento oppure dopo un mancato utilizzo prolungato della leva di azionamento.

- ▶ Aprire e chiudere la leva di azionamento (3x).

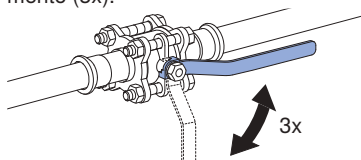

Risultato

- ✓ La valvola a sfera è pronta per l'entrata in esercizio.

Controllo di tenuta della valvola a sfera Geberit Mapress



CAUTELE

Pericolo di ustione dovuto a fluido che fuoriesce (acqua calda)

- ▶ Rispettare la distanza di sicurezza.
- ▶ Indossare il dispositivo di protezione.

- ▶ Verificare la tenuta della valvola a sfera sul premistoppa.

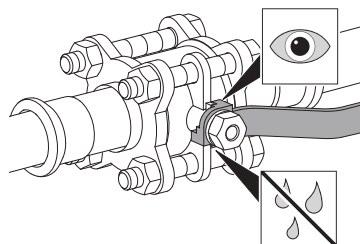

Risultato

- ✓ Nel caso in cui la valvola a sfera non sia ermetica, serrare più saldamente il premistoppa. → Vedi "Serraggio del premistoppa", pagina 34.

Serraggio del premistoppa

- 1** Chiudere la valvola a sfera.

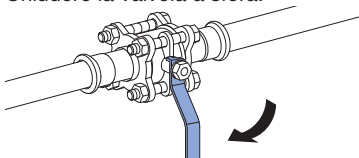

- 2** Smontare la leva di azionamento.

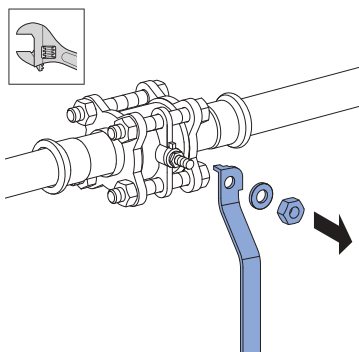

- i** Il serraggio eccessivo del premistoppa può provocare un difficile azionamento della leva di azionamento.

- 3** Serrare il premistoppa con la coppia secondo la tabella 4.

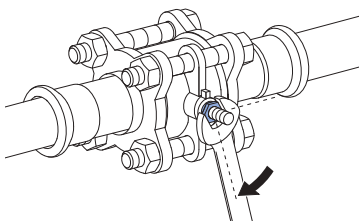

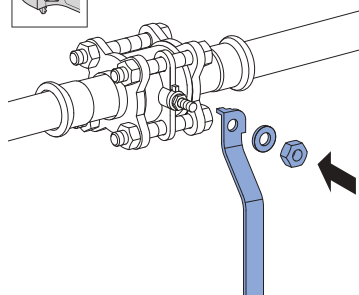

- 4** Montare la leva di azionamento.



- 5** Controllare la funzione e verificare la tenuta della valvola a sfera. → Vedere "Controllo di tenuta della valvola a sfera Geberit Mapress", pagina 33.



Tabella 4: Coppia premistoppa

| d [mm] |  |  Nm |
|-----------|---|--|
| 15 | 13 | 10 |
| 22 | 13 | 10 |
| 28 | 17 | 10 |
| 35 | 17 | 10 |
| 42 | 19 | 10 |
| 54 | 19 | 10 |
| 76,1 | 32 | 30 |
| 88,9 | 32 | 30 |
| 108 | 32 | 30 |

Funzionamento

- i** Utilizzare la valvola a sfera soltanto completamente aperta o completamente chiusa.

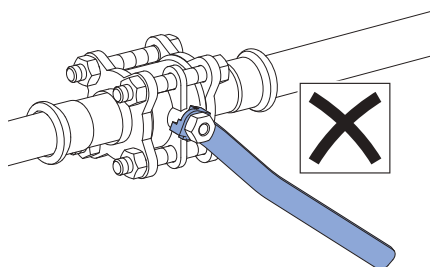
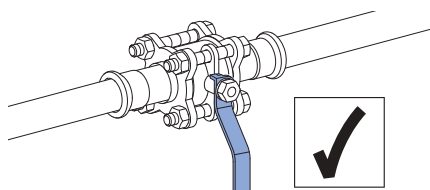
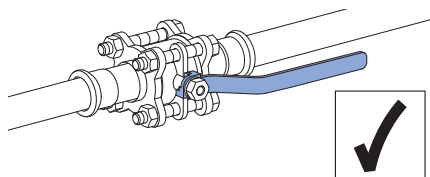

Veiligheid

Over dit document

Dit document beschrijft de vakkundige montage van de Geberit Mapress kogelkraan met bedieningshendel, geflensd.

Doelgroep

- Geberit Mapress kogelkranen mogen alleen worden gemonteerd door technische experts voor leidinginstallaties.
- Technische experts moeten vertrouwd zijn met de landspecifieke veiligheidsvoorschriften en deze toepassen.

Aanwijzingen en instructies opvolgen

Nalatigheid bij het opvolgen van de veiligheidsinstructies en aanwijzingen kan letsel tot gevolg hebben.

- Vóór inbedrijfstelling alle veiligheidsinstructies en aanwijzingen van de montageaanwijzing lezen en in acht nemen.
- Alle veiligheidsinstructies en aanwijzingen voor toekomstig gebruik bewaren.

Reglementair gebruik

Geberit Mapress kogelkranen mogen alleen als volgt worden gebruikt:

Tabel 1: Gebruiksdoeleinden

| | 1.4401 EN 1.4401 / AISI- SAE 316 | 1.4401 EN 1.4401 / AISI- SAE 316 | CuNi10Fe1.6Mn EN 2.1972 |
|--|--|--|----------------------------|
| Afdichtring | CIIR zwart | FKM blauw | CIIR zwart |
| Verwarmingswater | ✓ | ✗ | ✓ |
| Koelwater zonder antivries | ✓ | ✗ | ✓ |
| Koelwater met antivries | ✓ | ✗ | ✓ |
| Stadsverwarmingswater ≤ 120 °C | ✓ | ✗ | ✗ |
| Bedrijfswater | ✓ | ✗ | ✓ |
| Voor gezuiverd water | ✓ ¹⁾ | ✗ | ✗ |
| Grijs en zwart water met pH-waarde 6,0 | ✓ | ✗ | ✓ |
| Zeewater | ✗ | ✗ | ✓ |
| Bluswater (nat) | ✓ | ✗ | ✓ |
| Perslucht (zuiverheidsklasse olie 0-3) | ✓ | ✗ | ✓ |
| Perslucht (zuiverheidsklasse olie 0-X) | ✗ | ✓ | ✗ |





✓ geschikt

✗ niet geschikt

¹⁾ Toepassingsgebied volgens TI "Geconditioneerd water"

Ander of verdergaand gebruik geldt als niet-reglementair. Voor daaruit ontstane schade is Geberit niet aansprakelijk.

Symbolen in de handleiding

| Symbool | Betekenis |
|---|---|
|  | VOORZICHTIG Wijst op een gevaar dat lichamelijk letsel tot gevolg kan hebben, indien dit niet vermeden wordt. |
|  | Wijst op aanvullende informatie. |
|  | Geeft aan dat er een visuele controle moet worden uitgevoerd. |
|  | Wijst op het juiste gebruik. |

Productbeschrijving

Opbouw

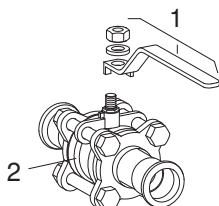

Afbeelding 1: Opbouw Geberit Mapress kogelkraan

- 1 Bedieningshendel
- 2 Kogelkraan

Functie

De Geberit Mapress kogelkranen sluiten met de klok mee en openen omgekeerd. De draaihoek bedraagt 90°.

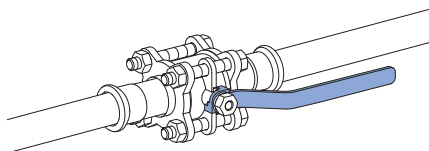

Afbeelding 2: Geberit Mapress kogelkraan geopend

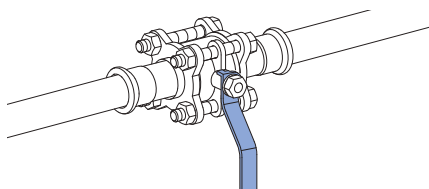

Afbeelding 3: Geberit Mapress kogelkraan gesloten

Technische gegevens

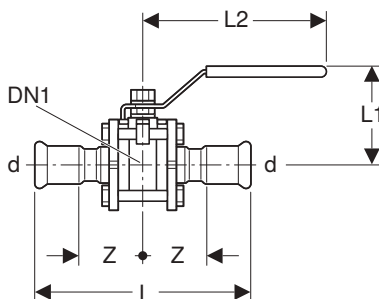

Tabel 2: Afmetingen

| DN1 | d [mm] | L [cm] | L1 [cm] | L2 [cm] | Z [cm] |
|-----|--------|--------|---------|---------|--------|
| 15 | 15 | 12,2 | 5,5 | 10,5 | 4,1 |
| 15 | 18 | 12,2 | 5,5 | 10,5 | 4,1 |
| 20 | 22 | 13,3 | 6,1 | 10,5 | 4,6 |
| 25 | 28 | 14,2 | 7,2 | 13 | 4,8 |
| 32 | 35 | 17 | 8 | 13 | 5,9 |
| 40 | 42 | 19,4 | 9,1 | 16 | 6,7 |
| 50 | 54 | 22,1 | 10,2 | 16 | 7,5 |
| 65 | 76,1 | 29,1 | 14 | 22,5 | 9,3 |
| 80 | 88,8 | 33,3 | 15 | 36 | 10,6 |
| 100 | 108 | 41,2 | 19,2 | 50 | 13,1 |

Montagematen

Vóór inbouw van de Geberit Mapress kogelkraan moet gewaarborgd zijn, dat de minimaal benodigde ruimte L2 voor de bediening van de bedieningshendel beschikbaar is. → Zie afbeelding.

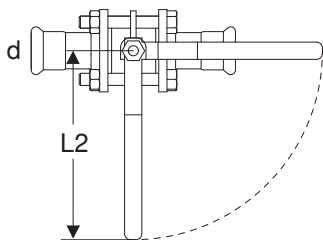

Tabel 3: Montagematen

| d [mm] | Minimaal benodigde ruimte L2 [cm] |
|--------|-----------------------------------|
| 15 | 10,5 |
| 18 | 10,5 |
| 22 | 10,5 |
| 28 | 13 |
| 35 | 13 |
| 42 | 16 |
| 54 | 16 |
| 76,1 | 22,5 |
| 88,9 | 36 |
| 108 | 50 |

Montage

Geberit Mapress kogelkraan verpersen



De GeberitMapress kogelkraan beïnvloedt de stroomrichting van het medium niet. De kogelkraan kan in elke stroomrichting en in alle inbouwposities geïnstalleerd worden.

Voorwaarde

- Minimaal benodigde ruimte L2 is gewaarborgd.

1

Garanderen, dat de Geberit Mapress kogelkraan geen stof en vreemde voorwerpen bevat. Indien nodig met water of stoom reinigen.

2

Aansluitingen verpersen. → Zie montageaanwijzing 965.739.00.0 "Verwerking van Geberit Mapress systeem buizen" en gebruiksaanwijzingen van de gebruikte persmachines en perstangen.

Inbedrijfstelling

Functie controleren

- i** Extra veel inspanning bij de eerste bediening of na langer niet gebruiken van de bedieningshendel mogelijk.

- Bedieningshendel openen en sluiten (3x).

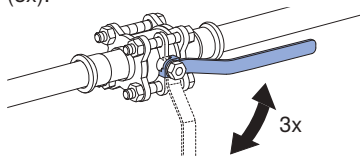

Resultaat

- ✓ Kogelkraan is klaar voor gebruik.

Geberit Mapress kogelkraan op dichtheid controleren



VOORZICHTIG

Verbrandingsgevaar door vrijkomend medium (heet water)

- Veiligheidsafstand aanhouden.
- Beschermingsmiddel dragen.

- Kogelkraan aan de stopbus op dichtheid controleren.

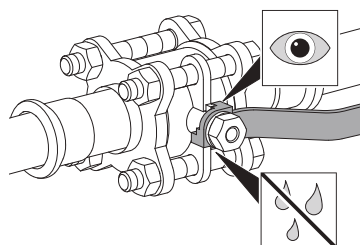

Resultaat

- ✓ Indien de kogelkraan niet dicht is, stopbus strakker aandraaien. → Zie "Stopbus aandraaien", pagina 42.

Stopbus aandraaien

- 1** Kogelkraan sluiten.

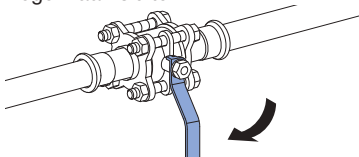

- 2** Bedieningshendel demonteren.

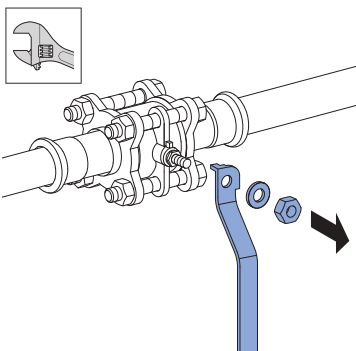

- i** Te strak aangedraaide stopbus leidt ertoe dat de bedieningshendel zwaar gaat.

- 3** Stopbus met draaimoment volgens tabel 4 aandraaien.

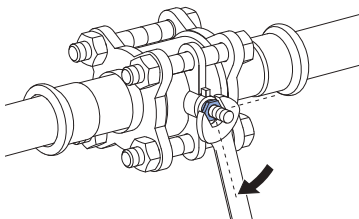

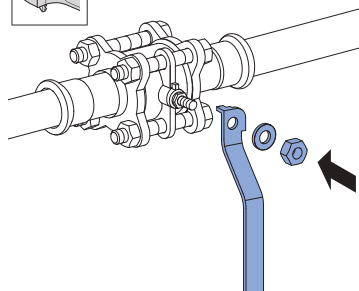

- 4** Bedieningshendel monteren.



- 5** Functie controleren en kogelkraan op dichtheid controleren. → Zie "Geberit Mapress kogelkraan op dichtheid controleren", pagina 41.

i Tabel 4: Draaimoment stopbus

| d [mm] |  C |  Nm |
|-----------|--|--|
| 15 | 13 | 10 |
| 22 | 13 | 10 |
| 28 | 17 | 10 |
| 35 | 17 | 10 |
| 42 | 19 | 10 |
| 54 | 19 | 10 |
| 76,1 | 32 | 30 |
| 88,9 | 32 | 30 |
| 108 | 32 | 30 |

Gebruik

i Kogelkraan alleen geheel open of geheel gesloten gebruiken.

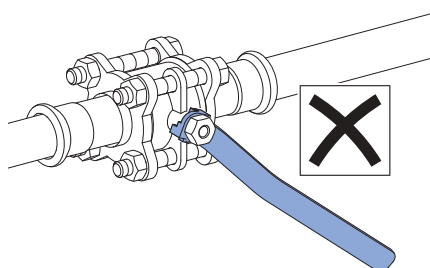
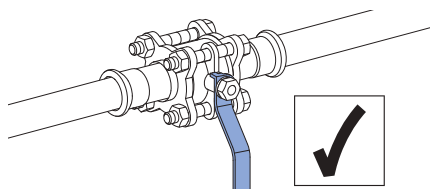
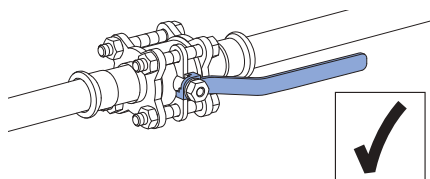

Seguridad

Respecto al presente documento

Este documento describe el montaje correcto de la válvula de esfera Geberit Mapress con la palanca de accionamiento, con brida.

Grupo objetivo

- Las válvulas de esfera Geberit Mapress solo deben ser montadas por una persona cualificada para instalaciones de tuberías.
- Dicha persona debe estar familiarizada con la normativa de seguridad específica de cada país y aplicarla.

Cumplimiento de las indicaciones e instrucciones

Si no se respetan las normas de seguridad e indicaciones pueden producirse lesiones.

- Antes de la puesta en marcha, leer y tener en cuenta las normas de seguridad e indicaciones contenidas en las instrucciones de montaje.
- Conservar todas las normas de seguridad e indicaciones para el futuro.

Uso previsto

Las válvulas de esfera Geberit Mapress solo se deben utilizar del siguiente modo:

Tabla 1: Aplicaciones

| | CrNiMo EN 1.4401/AISI- SAE 316 | CrNiMo EN 1.4401/AISI- SAE 316 | CuNi10Fe1,6Mn EN 2.1972 |
|--|--------------------------------------|--------------------------------------|----------------------------|
| Junta tórica | CIIR negra | FKM azul | CIIR negra |
| Agua de calefacción | ✓ | ✗ | ✓ |
| Agua de refrigeración sin anticongelante | ✓ | ✗ | ✓ |
| Agua de refrigeración con anticongelante | ✓ | ✗ | ✓ |
| Agua de calefacción urbana ≤ 120 °C | ✓ | ✗ | ✗ |
| Agua industrial | ✓ | ✗ | ✓ |
| Para agua tratada | ✓ ¹⁾ | ✗ | ✗ |
| Aguas grises y negras con un valor PH de 6,0 | ✓ | ✗ | ✓ |
| Agua de mar | ✗ | ✗ | ✓ |
| Agua de extinción (líquida) | ✓ | ✗ | ✓ |
| Aire comprimido (clase de pureza del aceite 0–3) | ✓ | ✗ | ✓ |
| Aire comprimido (clase de pureza del aceite 0–X) | ✗ | ✓ | ✗ |





✓ adecuado

✗ inadecuado

¹⁾ Campo de utilización conforme a la IT "Agua tratada"

Cualquier otra aplicación será considerada como un uso no adecuado. Geberit no se hace responsable de los daños resultantes.

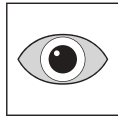
Símbolos que aparecen en estas instrucciones

| Símbolo | Significado |
|---|--|
|  | ATENCIÓN Señala un peligro que puede provocar lesiones si no se evita. |
|  | Indica una información adicional. |
|  | Indica que debe realizarse un control visual. |
|  | Indica el modo de empleo correcto. |

Descripción del producto

Descripción del sistema



Figura 1: Descripción del sistema de válvula de esfera Geberit Mapress

- 1 Palanca de accionamiento
- 2 Válvula de esfera

Función

Las válvulas de esfera Geberit Mapress se cierran en sentido horario y se abren en sentido antihorario. El ángulo de giro es de 90°.

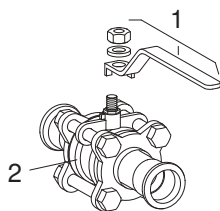

Figura 2: Válvula de esfera Geberit Mapress abierta



Figura 3: Válvula de esfera Geberit Mapress cerrada

Información técnica

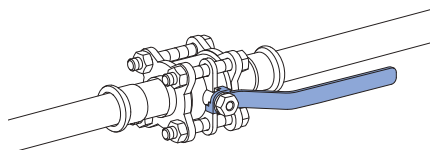

Tabla 2: Dimensiones de montaje

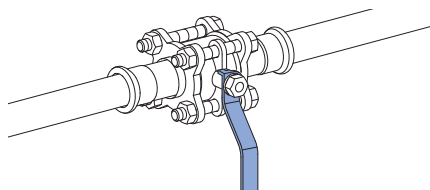
| DN1 | d [mm] | L [cm] | L1 [cm] | L2 [cm] | Z [cm] |
|-----|--------|--------|---------|---------|--------|
| 15 | 15 | 12,2 | 5,5 | 10,5 | 4,1 |
| 15 | 18 | 12,2 | 5,5 | 10,5 | 4,1 |
| 20 | 22 | 13,3 | 6,1 | 10,5 | 4,6 |
| 25 | 28 | 14,2 | 7,2 | 13 | 4,8 |
| 32 | 35 | 17 | 8 | 13 | 5,9 |
| 40 | 42 | 19,4 | 9,1 | 16 | 6,7 |
| 50 | 54 | 22,1 | 10,2 | 16 | 7,5 |
| 65 | 76,1 | 29,1 | 14 | 22,5 | 9,3 |
| 80 | 88,8 | 33,3 | 15 | 36 | 10,6 |
| 100 | 108 | 41,2 | 19,2 | 50 | 13,1 |

Dimensiones de montaje

Antes de la instalación de la válvula de esfera Geberit Mapress se debe garantizar que existe el espacio mínimo necesario L2 para la actuación de la palanca de accionamiento. → Véase la figura.

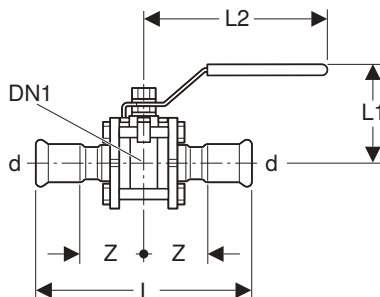

Tabla 3: Dimensiones de montaje

| d [mm] | Espacio mínimo necesario L2 [cm] |
|--------|----------------------------------|
| 15 | 10,5 |
| 18 | 10,5 |
| 22 | 10,5 |
| 28 | 13 |
| 35 | 13 |
| 42 | 16 |
| 54 | 16 |
| 76,1 | 22,5 |
| 88,9 | 36 |
| 108 | 50 |

Montaje

Prensado de la válvula de esfera Geberit Mapress

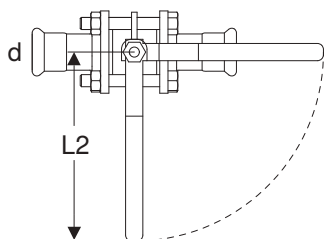

La válvula de esfera Geberit Mapress no influye en la dirección del caudal del medio. La válvula de esfera se puede montar en cualquier dirección del caudal y en cualquier posición.

Prerrequisito

- El espacio mínimo necesario L2 está garantizado.

1

Asegurarse de que la válvula de esfera Geberit Mapress no tiene polvo ni cuerpos extraños. Si es necesario, limpiar con agua o vapor.

2

Prensar las conexiones. → Véanse las instrucciones de montaje 965.739.00.0 „Manipulación de los sistemas de tuberías Geberit Mapress” y las instrucciones de uso de las máquinas de compresión y herramientas de compresión utilizadas.

Puesta en marcha

Comprobación de la función



Es posible que se requiera un mayor esfuerzo al accionarla por primera vez o en caso de que la palanca de accionamiento no se haya utilizado durante un periodo de tiempo prolongado.

- ▶ Abrir y cerrar (3 veces) la palanca de accionamiento.

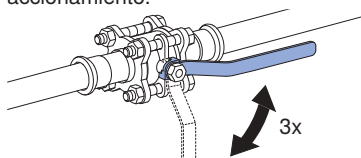

Resultado

- ✓ La válvula de esfera está lista para el funcionamiento.

Comprobación de la estanqueidad de la válvula de esfera Geberit Mapress



ATENCIÓN

Peligro de quemaduras por la salida del medio (agua caliente)

- ▶ Respetar la distancia de seguridad.
- ▶ Llevar equipo de protección.

- ▶ Comprobar la estanqueidad de la válvula de esfera situada en el prensaestopa.

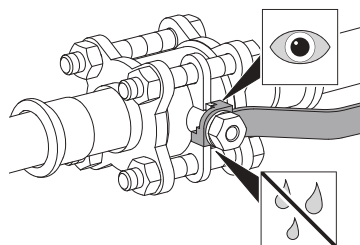

Resultado

- ✓ En el caso de que haya fugas en la válvula de esfera, apretar firmemente el prensaestopa. → Véase "Apretar del prensaestopa", página 50.

Apriete del prensaestopa

- 1** Cerrar la válvula de esfera.

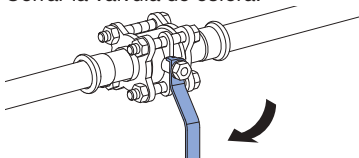

- 2** Retirar la palanca de accionamiento.

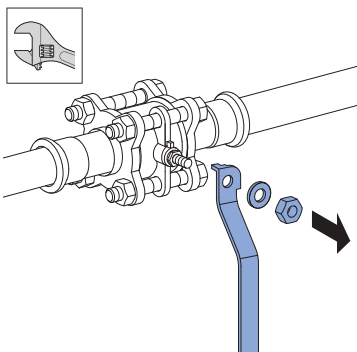

- i** Si el prensaestopa está demasiado apretado puede resultar más difícil el uso de la palanca de accionamiento.

- 3** Apretar el prensaestopa con el par de apriete de conformidad con la tabla 4.

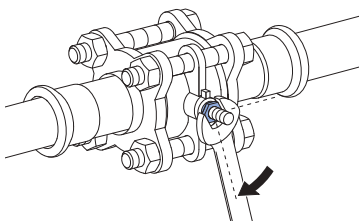

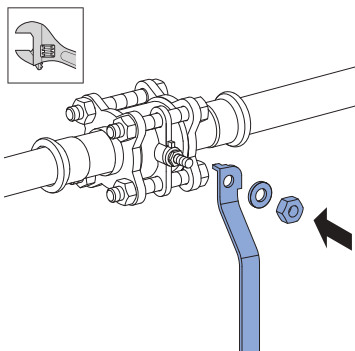

- 4** Montar la palanca de accionamiento.



- 5** Controlar el funcionamiento y comprobar la estanqueidad de la válvula de esfera. → Véase “Comprobación de la estanqueidad de la válvula de esfera Geberit Mapress”, página 49.

- i** Tabla 4: Par de apriete del prensaestopa

| d [mm] |  O |  Nm |
|-----------|--|--|
| 15 | 13 | 10 |
| 22 | 13 | 10 |
| 28 | 17 | 10 |
| 35 | 17 | 10 |
| 42 | 19 | 10 |
| 54 | 19 | 10 |
| 76,1 | 32 | 30 |
| 88,9 | 32 | 30 |
| 108 | 32 | 30 |

Funcionamiento

- i** La válvula de esfera solo funciona completamente abierta o completamente cerrada.

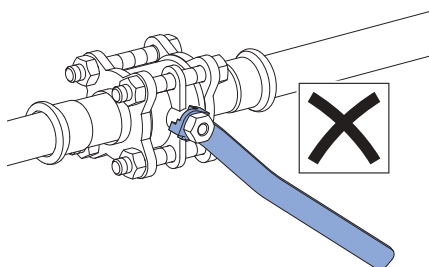
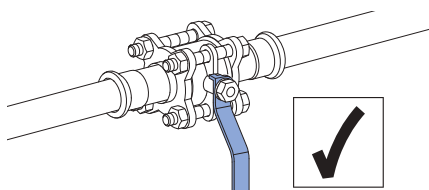
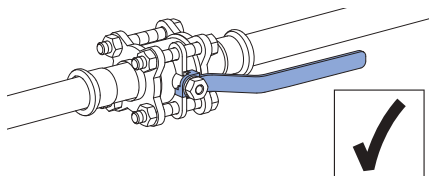

Segurança

Acerca deste documento

Este documento descreve a montagem correta da válvula de corte esférica Geberit Mapress com manípulo, com flange.

Grupo-alvo

- As válvulas de corte esféricas Geberit Mapress só podem ser montadas por pessoas qualificadas na instalação de tubagens.
- É necessário que as pessoas qualificadas estejam familiarizadas com as normas de segurança específicas do país e as apliquem.

Cumprimento das indicações e instruções

Qualquer negligência no cumprimento das instruções e indicações de segurança pode levar a ferimentos.

- Antes da colocação em funcionamento, ler e ter em atenção todas as indicações de segurança e instruções de montagem.
- Guardar todas as indicações de segurança e instruções para uso futuro.

Utilização adequada

As válvulas de corte esféricas Geberit Mapress apenas podem ser utilizadas da seguinte forma:

Tabela 1: Uso

| | CrNiMo EN 1.4401 / AISI-SAE 316 | CrNiMo EN 1.4401 / AISI-SAE 316 | CuNi10Fe1.6Mn EN 2.1972 |
|---|---------------------------------------|---------------------------------------|----------------------------|
| O'ring | CIIR preto | FKM azul | CIIR preto |
| Água de aquecimento | ✓ | ✗ | ✓ |
| Água de refrigeração sem produto anticongelante | ✓ | ✗ | ✓ |
| Água de refrigeração com produto anticongelante | ✓ | ✗ | ✓ |
| Água de aquecimento urbano ≤ 120 °C | ✓ | ✗ | ✗ |
| Água para uso industrial | ✓ | ✗ | ✓ |
| Para águas tratadas | ✓ ¹⁾ | ✗ | ✗ |
| Águas cinzentas e negras com valor de pH de 6,0 | ✓ | ✗ | ✓ |
| Água salina | ✗ | ✗ | ✓ |
| Água para extinção de incêndios (húmida) | ✓ | ✗ | ✓ |
| Ar comprimido (classe de pureza do óleo 0–3) | ✓ | ✗ | ✓ |
| Ar comprimido (classe de pureza do óleo 0–X) | ✗ | ✓ | ✗ |





✓ adequado

✗ não adequado

¹⁾ Área de aplicação conforme IT "Águas tratadas"

Qualquer aplicação diferente da indicada é considerada inadequada. A Geberit não assume qualquer responsabilidade por consequentes danos.

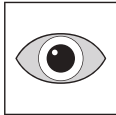
Símbolos nas instruções

| Símbolo | Significado |
|---|---|
|  | CUIDADO Identifica um perigo que pode resultar em ferimentos caso não seja evitado. |
|  | Adverte para uma informação adicional. |
|  | Adverte para a obrigatoriedade de efetuar um controlo visual. |
|  | Adverte para uma utilização correta. |

Descrição do produto

Estrutura



Figura 1: Estrutura da válvula esférica Geberit Mapress

- 1 Manípulo
- 2 Válvula esférica

Função

As válvulas de corte esféricas Geberit Mapress fecham-se da esquerda para a direita e abrem-se no sentido oposto. O ângulo de rotação é de 90°.

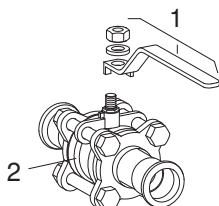

Figura 2: Válvula de corte esférica Geberit Mapress aberta



Figura 3: Válvula de corte esférica Geberit Mapress fechada

Dados técnicos

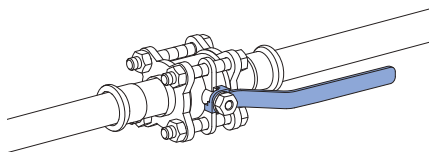

Tabela 2: Dimensões

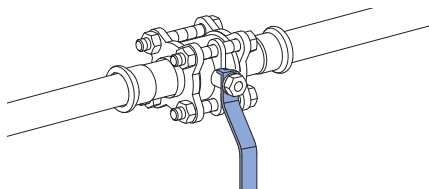
| DN1 | d [mm] | L [cm] | L1 [cm] | L2 [cm] | Z [cm] |
|-----|--------|--------|---------|---------|--------|
| 15 | 15 | 12,2 | 5,5 | 10,5 | 4,1 |
| 15 | 18 | 12,2 | 5,5 | 10,5 | 4,1 |
| 20 | 22 | 13,3 | 6,1 | 10,5 | 4,6 |
| 25 | 28 | 14,2 | 7,2 | 13 | 4,8 |
| 32 | 35 | 17 | 8 | 13 | 5,9 |
| 40 | 42 | 19,4 | 9,1 | 16 | 6,7 |
| 50 | 54 | 22,1 | 10,2 | 16 | 7,5 |
| 65 | 76,1 | 29,1 | 14 | 22,5 | 9,3 |
| 80 | 88,8 | 33,3 | 15 | 36 | 10,6 |
| 100 | 108 | 41,2 | 19,2 | 50 | 13,1 |

Dimensões de instalação

Antes da montagem da válvula de corte esférica Geberit Mapress, é necessário garantir que os requisitos mínimos de espaço L2 são cumpridos para o acionamento do manípulo. → Ver figura.

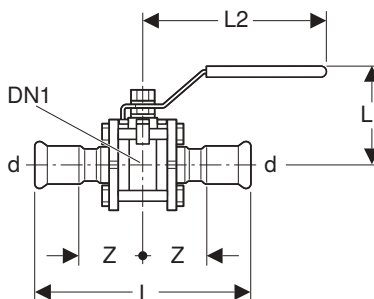

Tabela 3: Dimensões de instalação

| d [mm] | Requisitos mínimos de espaço L2 [cm] |
|--------|--------------------------------------|
| 15 | 10,5 |
| 18 | 10,5 |
| 22 | 10,5 |
| 28 | 13 |
| 35 | 13 |
| 42 | 16 |
| 54 | 16 |
| 76,1 | 22,5 |
| 88,9 | 36 |
| 108 | 50 |

Montagem

Comprimir a válvula de corte esférica Geberit Mapress

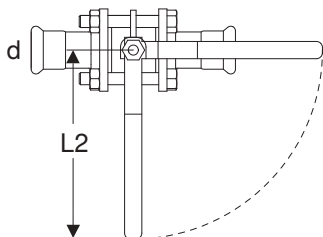

A válvula de corte esférica Geberit Mapress não influencia o sentido de escoamento do fluido. A válvula de corte esférica pode ser montada em qualquer sentido de escoamento e em todas as posições de montagem.

Pré-requisito

- Estão garantidos os requisitos mínimos de espaço L2.

1

Garantir que a válvula esférica Geberit Mapress está isenta de poeiras e corpos estranhos. Se necessário, limpar com água ou vapor.

2

Comprimir ligações. → Consultar as instruções de montagem 965.739.00.0 "Processamento de tubagens Geberit Mapress", bem como as instruções de operação das máquinas e equipamentos de compressão utilizados.

Colocação em funcionamento

Controlo da função

- i** É possível exercer muito mais força no acionamento pela primeira vez ou após a não utilização prolongada do manípulo.

- ▶ Abrir e fechar o manípulo (3x).

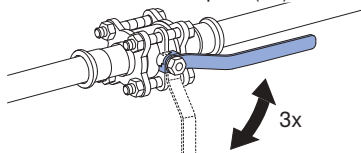

Resultado

- ✓ A válvula esférica está operacional.

Verificar a estanqueidade da válvula de corte esférica Geberit Mapress



CUIDADO

Perigo de queimadura causado por fuga de fluido (água quente)

- ▶ Respeitar a distância de segurança.
- ▶ Utilizar o equipamento de proteção.

- ▶ Verificar se a válvula de corte esférica no buçim de válvula está estanque.

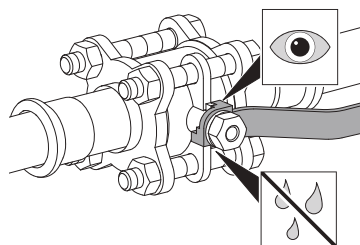

Resultado

- ✓ Caso a válvula de corte esférica não esteja estanque, apertar bem o buçim de válvula. → Consultar "Aperto do buçim de válvula", página 58.

Aperto do bucim de válvula

- 1** Fechar a válvula esférica.

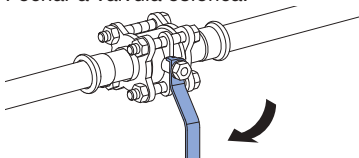

- 2** Desmontar o manípulo.

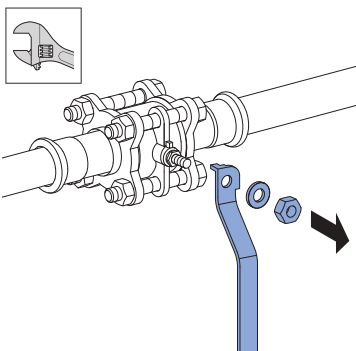

- i** Se o bucim de válvula estiver muito apertado dificulta o movimento do manípulo.

- 3** Apertar o bucim de válvula com o torque indicado na Tabela 4.

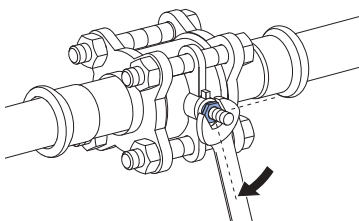

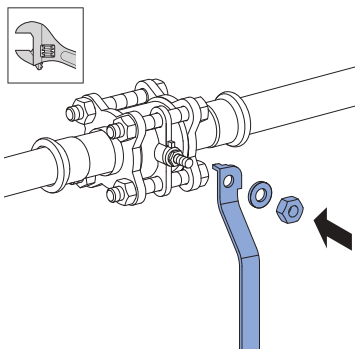

- 4** Montar o manípulo.



- 5** Controlar a função e verificar a estanqueidade da válvula esférica.
→ Consultar "Verificar a estanqueidade da válvula de corte esférica Geberit Mapress", página 57.

- i** Tabela 4: Torque do bucim de válvula

| d [mm] |  O |  Nm |
|-----------|--|--|
| 15 | 13 | 10 |
| 22 | 13 | 10 |
| 28 | 17 | 10 |
| 35 | 17 | 10 |
| 42 | 19 | 10 |
| 54 | 19 | 10 |
| 76,1 | 32 | 30 |
| 88,9 | 32 | 30 |
| 108 | 32 | 30 |

Funcionamento

- i** Operar apenas com a válvula esférica completamente aberta ou completamente fechada.

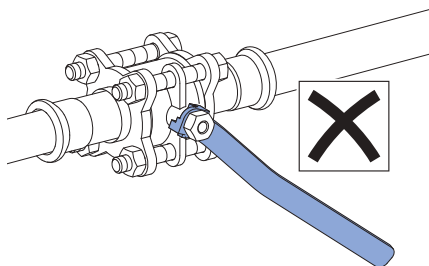
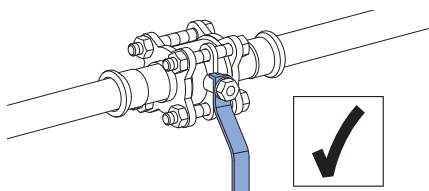
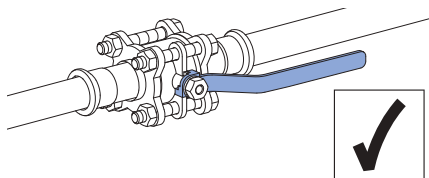

Sikkerhed

Om dette dokument

Dette dokument beskriver fagligt korrekt montering af Geberit Mapress kugleventil med betjeningshåndtag, flanget.

Målgruppe

- Geberit Mapress kugleventiler må kun monteres af fagmænd til rørledningsinstallationer.
- Fagmændene skal kende og bruge sikkerhedsforskrifterne i det pågældende land.

Følg henvisninger og vejledninger

Manglende overholdelse af sikkerhedsinstruktioner og anvisninger kan medføre kvæstelser.

- Inden ibrugtagningen skal alle sikkerhedsinstruktioner og anvisninger i monteringsvejledningen læses og overholdes.
- Gem alle sikkerhedsinstruktioner og anvisninger med henblik på senere brug.

Bestemmelsesmæssig anvendelse

Geberit Mapress kugleventiler må kun anvendes som følger:

Tabel 1: Anvendelsesformål

| | CrNiMo EN 1.4401 / AISI- SAE 316 | CrNiMo EN 1.4401 / AISI- SAE 316 | CuNi10Fe1.6Mn EN 2.1972 |
|---|--|--|----------------------------|
| Tætningsring | CIIR sort | FKM blå | CIIR sort |
| Vand til rumvarme | ✓ | ✗ | ✓ |
| Kølevand uden frostbeskyttelsesmiddel | ✓ | ✗ | ✓ |
| Kølevand med frostbeskyttelsesmiddel | ✓ | ✗ | ✓ |
| Fjernvarmevand ≤ 120 °C | ✓ | ✗ | ✗ |
| Driftsvand | ✓ | ✗ | ✓ |
| Til behandlet vand | ✓ ¹⁾ | ✗ | ✗ |
| Brugsvand og sort vand med pH- værdi 6,0 | ✓ | ✗ | ✓ |
| Havvand | ✗ | ✗ | ✓ |
| Slukningsvand (våd) | ✓ | ✗ | ✓ |
| Trykluft (renhedsklasse olie 0–3) | ✓ | ✗ | ✓ |
| Trykluft (renhedsklasse olie 0–X) | ✗ | ✓ | ✗ |





✓ egnet

✗ ikke egnet

¹⁾ Anvendelsesområde iht. TI "Behandlet vand"

En anden anvendelse eller en anvendelse herudover betragtes som værende ukorrekt. Geberit påtager sig intet ansvar for skader, der opstår som følge heraf.

Symboler i vejledningen

| Symbol | Betydning |
|---|--|
|  | FORSIGTIG Henviser til en fare, der kan føre til kvæstelser, hvis den ikke undgås. |
|  | Henviser til ekstra information. |
|  | Henviser til behov for visuel kontrol. |
|  | Henviser til den rigtige anvendelse. |

Produktbeskrivelse

Opbygning

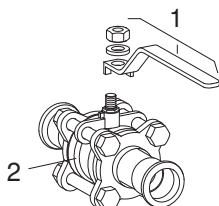

Billede 1: Opbygning Geberit Mapress kugleventil

- 1 Betjeningshåndtag
- 2 Kugleventil

Funktion

Geberit Mapress kugleventiler lukker med uret og åbner den modsatte vej. Drejevinklen er på 90°.

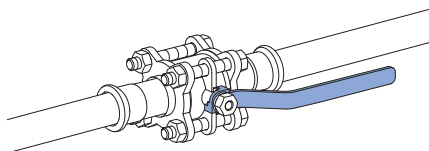

Billede 2: Geberit Mapress kugleventil åbnet

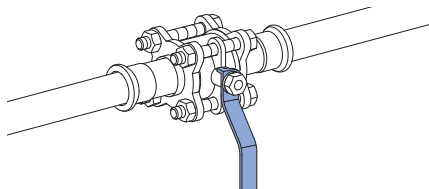

Billede 3: Geberit Mapress kugleventil lukket

Tekniske data

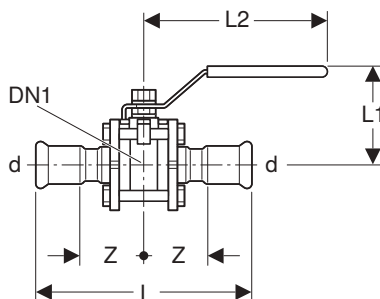

Tabel 2: Mål

| DN1 | d [mm] | L [cm] | L1 [cm] | L2 [cm] | Z [cm] |
|-----|-----------|-----------|------------|------------|-----------|
| 15 | 15 | 12,2 | 5,5 | 10,5 | 4,1 |
| 15 | 18 | 12,2 | 5,5 | 10,5 | 4,1 |
| 20 | 22 | 13,3 | 6,1 | 10,5 | 4,6 |
| 25 | 28 | 14,2 | 7,2 | 13 | 4,8 |
| 32 | 35 | 17 | 8 | 13 | 5,9 |
| 40 | 42 | 19,4 | 9,1 | 16 | 6,7 |
| 50 | 54 | 22,1 | 10,2 | 16 | 7,5 |
| 65 | 76,1 | 29,1 | 14 | 22,5 | 9,3 |
| 80 | 88,8 | 33,3 | 15 | 36 | 10,6 |
| 100 | 108 | 41,2 | 19,2 | 50 | 13,1 |

Installationsmål

Inden Geberit Mapress kugleventilen monteres, skal det sikres, at det minimale pladsbehov L2 til betjening af betjeningshåndtaget er til stede. → Se billede.

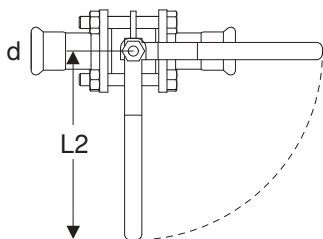

Tabel 3: Installationsmål

| d [mm] | Minimalt pladsbehov L2 [cm] |
|--------|-----------------------------|
| 15 | 10,5 |
| 18 | 10,5 |
| 22 | 10,5 |
| 28 | 13 |
| 35 | 13 |
| 42 | 16 |
| 54 | 16 |
| 76,1 | 22,5 |
| 88,9 | 36 |
| 108 | 50 |

Montering

Presning af Geberit Mapress kugleventil

i Geberit Mapress kugleventil påvirker ikke mediets strømretning. Kugleventilen kan monteres i vilkårlig strømretning og i alle positioner.

Forudsætning

- Minimalt pladsbehov L2 er sikret.

- 1 Kontroller, at Geberit Mapress kugleventil er fri for støv og fremmedlegemer. Rengør med vand eller damp ved behov.
- 2 Pres tilslutningerne. → Se monteringsvejledning 965.739.00.0 "Bearbejdning af Geberit Mapress systemrør" og driftsvejledningerne til de anvendte presseapparater og presværktøjer.

Ibrugtagning

Kontrol af funktionen

- i** Der skal muligvis bruges betydelig mere fysisk kraft ved første anvendelse, eller hvis betjeningshåndtaget ikke er blevet brugt i længere tid.

- ▶ Åbn og luk betjeningshåndtaget (3x).

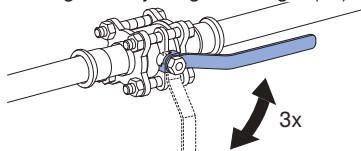

Resultat

- ✓ Kugleventilen er klar til brug.

Kontrol af Geberit Mapress kugleventil for tæthed



FORSIGTIG

Fare for skoldning på grund af medium, der slipper ud (varmt vand)

- ▶ Overhold sikkerhedsafstanden.
- ▶ Bær sikkerhedsudstyr.

- ▶ Kontroller, om kugleventilen er tæt ved pakbøsningen.

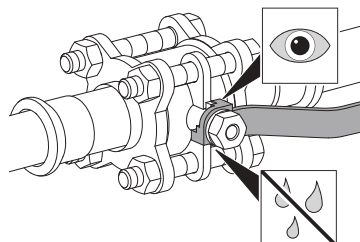

Resultat

- ✓ Hvis kugleventilen er utæt, skal pakbøsningen strammes. → Se "Stramning af pakbøsning", side 66.

Stramning af pakbøsning

- 1** Luk kugleventilen.

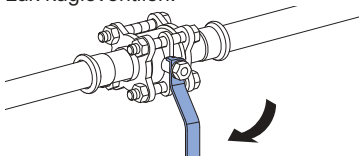

- 2** Afmonter betjeningshåndtaget.

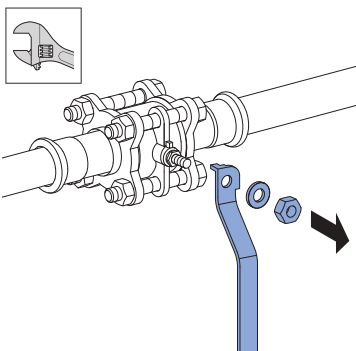

- i** Hvis pakbøsningen strammes for meget, kommer betjeningshåndtaget til at køre for trægt.

- 3** Stram pakbøsningen med tilspændingsmoment iht. tabel 4.

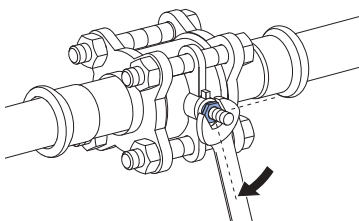

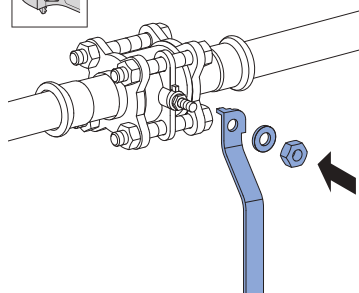

- 4** Monter betjeningshåndtaget.



- 5** Kontroller kugleventilens funktion og tæthed. → Se "Kontrol af Geberit Mapress kugleventil for tæthed", side 65.

- i** Tabel 4: Tilspændingsmoment pakbøsning

| d [mm] |  |  |
|-----------|---|--|
| | O | Nm |
| 15 | 13 | 10 |
| 22 | 13 | 10 |
| 28 | 17 | 10 |
| 35 | 17 | 10 |
| 42 | 19 | 10 |
| 54 | 19 | 10 |
| 76,1 | 32 | 30 |
| 88,9 | 32 | 30 |
| 108 | 32 | 30 |

Drift

i Brug kun kugleventilen, når den er helt åben eller helt lukket.

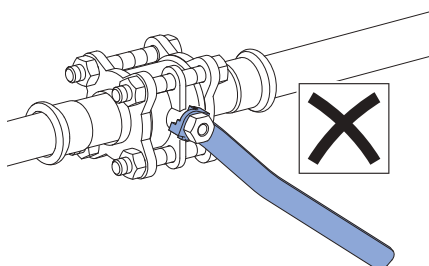
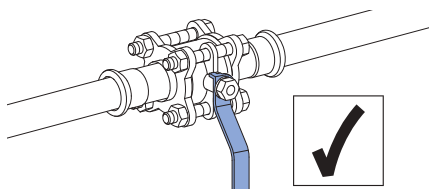
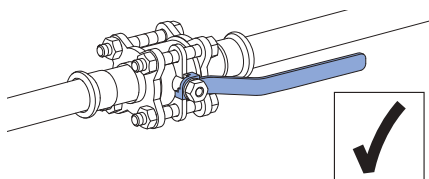

Sikkerhet

Om dette dokumentet

Dette dokumentet beskriver fagmessig montering av Geberit Mapress kuleventil med betjeningshendel, flenset.

Målgruppe

- Geberit Mapress kuleventiler må bare monteres av fagpersoner for rørledningsinstallasjoner.
- Fagpersonene må være kjent med og bruke sikkerhetsforskriftene i det aktuelle landet.

Følg anvisninger og informasjon

Hvis sikkerhetsanvisningene og -informasjonen ikke overholdes, kan det føre til personskader.

- Les og følg alle sikkerhetsanvisninger og andre anvisninger i monteringsanvisningen før oppstart.
- Ta vare på alle sikkerhetsanvisninger og andre anvisninger for senere bruk.

Korrekt bruk

Geberit Mapress kuleventiler må bare brukes på følgende måte:

Tabell 1: Bruksformål





| | CrNiMo EN 1.4401 / AISI- SAE 316 | CrNiMo EN 1.4401 / AISI- SAE 316 | CuNi10Fe1.6Mn EN 2.1972 |
|--|--|--|----------------------------|
| Tetningsring | CIIR svart | FKM blå | CIIR svart |
| Oppvarmingsvann | ✓ | ✗ | ✓ |
| Kjølevann uten frostvæske | ✓ | ✗ | ✓ |
| Kjølevann med frostvæske | ✓ | ✗ | ✓ |
| Fjernvarmeoppvarmingsvann ≤ 120 °C | ✓ | ✗ | ✗ |
| Forbruksvann | ✓ | ✗ | ✓ |
| For behandlet vann | ✓ ¹⁾ | ✗ | ✗ |
| Forbruks- og svartvann med pH-verdi 6,0 | ✓ | ✗ | ✓ |
| Sjøvann | ✗ | ✗ | ✓ |
| Slukningsvann (vått) | ✓ | ✗ | ✓ |
| Trykkluft (renhetsklasse olje 0–3) | ✓ | ✗ | ✓ |
| Trykkluft (renhetsklasse olje 0–X) | ✗ | ✓ | ✗ |

- ✓ egnet
- ✗ ikke egnet

¹⁾ Bruksområde i henhold til "Behandlet vann"

All annen bruk anses som feil bruk. Geberit er ikke ansvarlig for skader som oppstår på grunn av dette.

Symboler i veiledningen

| Symbol | Betydning |
|---|---|
|  | FORSIKTIG Angir en fare som kan føre til personskader hvis den ikke unngås. |
|  | Gjør oppmerksom på tilleggsinformasjon. |
|  | Gjør oppmerksom på at det må utføres en visuell kontroll. |
|  | Gjør oppmerksom på riktig bruk. |

Produktbeskrivelse

Oppbygging

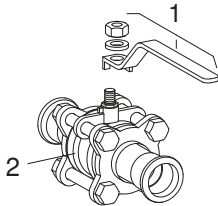

Bilde 1: Oppbygging Geberit Mapress kuleventil

- 1 Betjeningshendel
- 2 Kuleventil

Funksjon

Geberit Mapress kuleventiler lukkes med klokken og åpnes i motsatt retning. Dreieivinkelen er 90°.

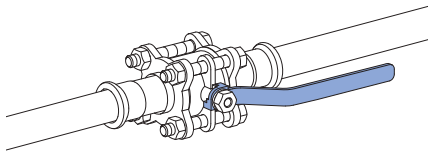

Bilde 2: Geberit Mapress kuleventil åpnet

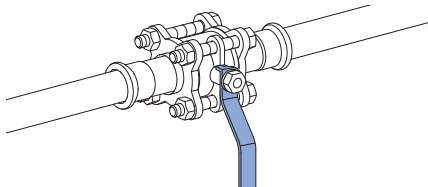

Bilde 3: Geberit Mapress kuleventil lukket

Tekniske data

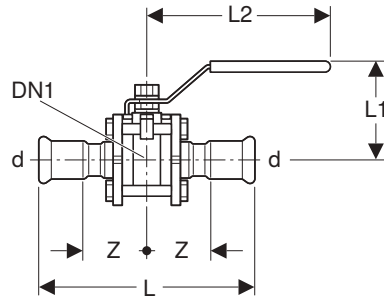

Tabell 2: Mål

| DN1 | d [mm] | L [cm] | L1 [cm] | L2 [cm] | Z [cm] |
|-----|--------|--------|---------|---------|--------|
| 15 | 15 | 12,2 | 5,5 | 10,5 | 4,1 |
| 15 | 18 | 12,2 | 5,5 | 10,5 | 4,1 |
| 20 | 22 | 13,3 | 6,1 | 10,5 | 4,6 |
| 25 | 28 | 14,2 | 7,2 | 13 | 4,8 |
| 32 | 35 | 17 | 8 | 13 | 5,9 |
| 40 | 42 | 19,4 | 9,1 | 16 | 6,7 |
| 50 | 54 | 22,1 | 10,2 | 16 | 7,5 |
| 65 | 76,1 | 29,1 | 14 | 22,5 | 9,3 |
| 80 | 88,8 | 33,3 | 15 | 36 | 10,6 |
| 100 | 108 | 41,2 | 19,2 | 50 | 13,1 |

Monteringsmål

Før montering av Geberit Mapress kuleventil må det kontrolleres at minimumsplassbehovet L2 for betjening av betjeningshendelen er til stede. → Se bilde.

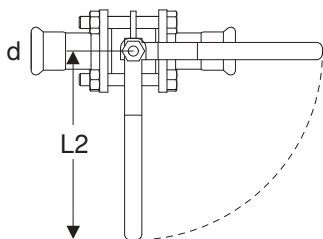

Tabell 3: Monteringsmål

| d [mm] | Minimumsplassbehov L2 [cm] |
|-----------|-------------------------------|
| 15 | 10,5 |
| 18 | 10,5 |
| 22 | 10,5 |
| 28 | 13 |
| 35 | 13 |
| 42 | 16 |
| 54 | 16 |
| 76,1 | 22,5 |
| 88,9 | 36 |
| 108 | 50 |

Montering

Presse Geberit Mapress kuleventil

i Geberit Mapress kuleventil påvirker ikke strømretningen til mediet. Kuleventilen kan monteres i hvilken som helst strømretning og i alle monteringsposisjoner.

Forutsetning

- Minimumsplassbehov L2 er sikret.

- 1 Sikre at Geberit Mapress ventil er fri for støv og fremmedlegemer. Rengjør med vann eller damp ved behov.
- 2 Presse tilkoblinger. → Se monteringsanvisning 996.739.00.0 "Bearbeiding av Geberit Mapress systemrør" og brukerhåndbøkene for pressenhetene og pressverktøyene som brukes.

Oppstart

Kontrollere funksjon

- i** Sterk økning i kraftforbruket ved første gangs betjening eller etter lengre tid uten bruk av betjeningshendelen er mulig.

- ▶ Åpne og lukk betjeningshendelen (3x).

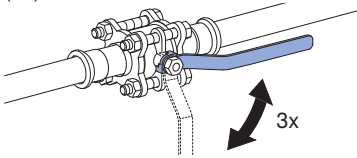

Resultat

- ✓ Kuleventilen er klar til bruk.

Kontrollere tettheten til Geberit Mapress kuleventil



FORSIKTIG

Fare for skolding på grunn av medium som slippes ut (varmt vann)

- ▶ Overhold sikkerhetsavstand.
- ▶ Bruk verneutstyr.

- ▶ Kontroller at kuleventilen på pakk-boksen er tett.

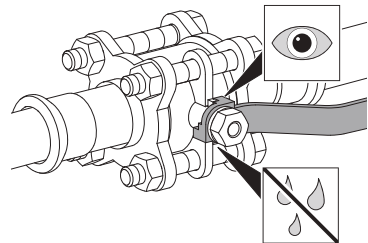

Resultat

- ✓ Hvis kuleventilen er utett, må du trekke til pakkboksen. → Se "Trekke til pakkboks", side 74.

Trekke til pakkboks

- 1** Steng kuleventilen.

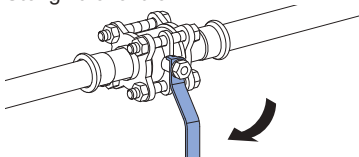

- 2** Demonter betjeningshendelen.

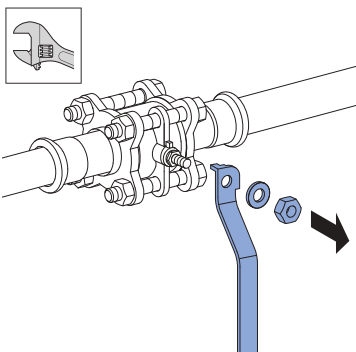

- i** Pakkboks som er trukket til for mye, fører til at betjeningshendelen går tregt.

- 3** Trekk til pakkboksen med dreiemoment i henhold til tabell 4.

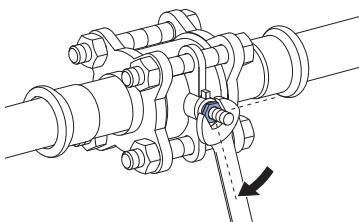

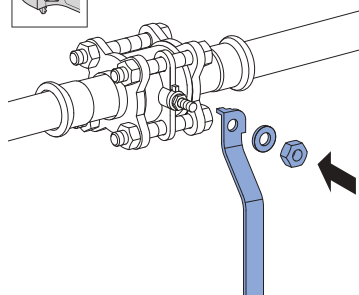

- 4** Monter betjeningshendelen.



- 5** Kontroller funksjonen og om kuleventilen er tett. → Se "Kontrollere tettheten til Geberit Mapress kuleventil", side 73.



Tabell 4: Dreiemoment pakkboks

| d [mm] |  C |  Nm |
|-----------|---|---|
| 15 | 13 | 10 |
| 22 | 13 | 10 |
| 28 | 17 | 10 |
| 35 | 17 | 10 |
| 42 | 19 | 10 |
| 54 | 19 | 10 |
| 76,1 | 32 | 30 |
| 88,9 | 32 | 30 |
| 108 | 32 | 30 |

Drift

i Bruk kuleventilen bare helt åpen eller helt lukket.

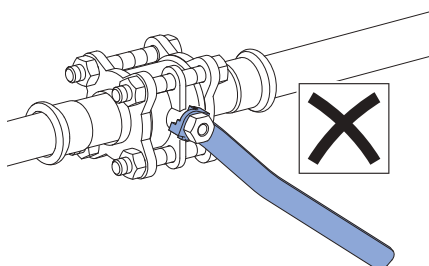
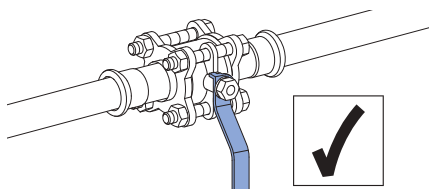
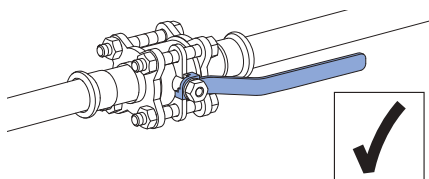

Säkerhet

Om detta dokument

I detta dokument beskrivs yrkesmässig montering av Geberit Mapress kulventil med manövreringsspak, flänsad.

Målgrupp

- Geberit Mapress kulventiler får endast monteras av fackpersonal för rörinstallationer.
- Fackpersonal måste känna till och följa de lokala säkerhetsföreskrifterna.

Följ upplysningar och anvisningar

Underlåtenhet att följa säkerhetshänvisningarna och anvisningarna kan orsaka personskador.

- Läs och beakta alla säkerhetsanvisningar och anvisningar i monteringsanvisningen före idrifttagandet.
- Spara alla säkerhetsanvisningar och instruktioner för framtida bruk.

Ändamålsenlig användning

Geberit Mapress kulventiler får endast användas på följande sätt:

Tabell 1: Användningsområden

| | CrNiMo EN 1.4401 / AISI-SAE 316 | CrNiMo EN 1.4401 / AISI-SAE 316 | CuNi10Fe1.6Mn EN 2.1972 |
|---|---------------------------------------|---------------------------------------|----------------------------|
| Profilerad O-ring | CIIR svart | FKM blå | CIIR svart |
| Uppvärmningsvatten | ✓ | ✗ | ✓ |
| Kylvatten utan frostskyddsmedel | ✓ | ✗ | ✓ |
| Kylvatten med frostskyddsmedel | ✓ | ✗ | ✓ |
| Uppvärmningsvatten för fjärrvärme ≤ 120 °C | ✓ | ✗ | ✗ |
| Tekniskt vatten | ✓ | ✗ | ✓ |
| För behandlat vatten | ✓ ¹⁾ | ✗ | ✗ |
| Grå- och svartvatten med ph-värde 6,0 | ✓ | ✗ | ✓ |
| Havsvatten | ✗ | ✗ | ✓ |
| Släckningsvatten (våt) | ✓ | ✗ | ✓ |
| Tryckluft (renhetsklass olja 0–3) | ✓ | ✗ | ✓ |
| Tryckluft (renhetsklass olja 0–X) | ✗ | ✓ | ✗ |





✓ lämpat

✗ ej lämpat

¹⁾ Användningsområde enligt TI "Behandlat vatten"

Annan eller utökad användning anses inte vara ändamålsenlig.
Geberit ansvarar inte för skador som uppstår genom sådan användning.

Symboler i anvisningen

| Symbol | Betydelse |
|---|---|
|  | OBSERVERA Betecknar en fara som kan leda till skador om faran inte undviks. |
|  | Hänvisar till ytterligare information. |
|  | Hänvisar till att en visuell kontroll måste genomföras. |
|  | Hänvisar till korrekt användning. |

Produktbeskrivning

Uppbyggnad



Bild 1: Konstruktion Geberit Mapress kulventil

- 1 Manövreringsspak
- 2 Kulventil

Funktion

Geberit Mapress kulventiler stängs medsols och öppnas motsols. Vridvinkeln är 90°.

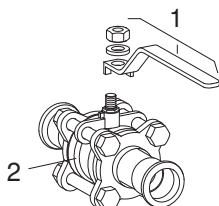

Bild 2: Geberit Mapress kulventil öppen



Bild 3: Geberit Mapress kulventil stängd

Tekniska data

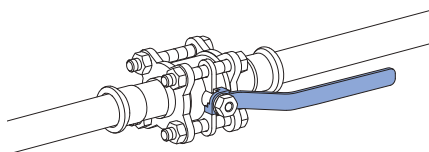

Tabell 2: Mått

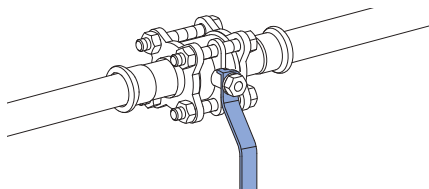
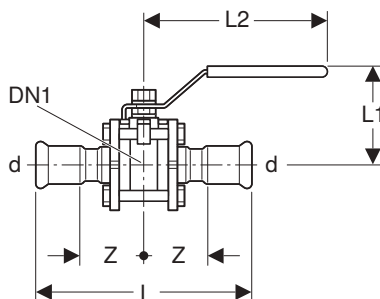
| DN1 | d [mm] | L [cm] | L1 [cm] | L2 [cm] | Z [cm] |
|-----|--------|--------|---------|---------|--------|
| 15 | 15 | 12,2 | 5,5 | 10,5 | 4,1 |
| 15 | 18 | 12,2 | 5,5 | 10,5 | 4,1 |
| 20 | 22 | 13,3 | 6,1 | 10,5 | 4,6 |
| 25 | 28 | 14,2 | 7,2 | 13 | 4,8 |
| 32 | 35 | 17 | 8 | 13 | 5,9 |
| 40 | 42 | 19,4 | 9,1 | 16 | 6,7 |
| 50 | 54 | 22,1 | 10,2 | 16 | 7,5 |
| 65 | 76,1 | 29,1 | 14 | 22,5 | 9,3 |
| 80 | 88,8 | 33,3 | 15 | 36 | 10,6 |
| 100 | 108 | 41,2 | 19,2 | 50 | 13,1 |

Installationsmått

Innan Geberit Mapress kulventilen monteras måste minimiutrymmet L2 för aktivering av manövreringsspaken säkerställas. → Se bild.

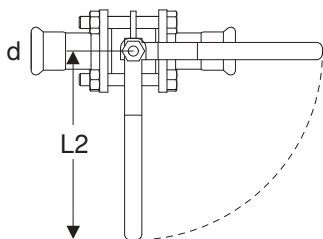

Tabell 3: Installationsmått

| d [mm] | Minimiutrymme L2 [cm] |
|--------|-----------------------|
| 15 | 10,5 |
| 18 | 10,5 |
| 22 | 10,5 |
| 28 | 13 |
| 35 | 13 |
| 42 | 16 |
| 54 | 16 |
| 76,1 | 22,5 |
| 88,9 | 36 |
| 108 | 50 |

Montering

Pressning av Geberit Mapress kulventil

i Geberit Mapress kulventilen påverkar inte mediets flödesriktning. Kulventilen kan monteras i valfri flödesriktning och i alla monteringslägen.

Förutsättning

- Minimiutrymmet L2 är säkerställt.

- 1 Kontrollera att Geberit Mapress kulventilen är fri från damm och främmande föremål. Rengör med vatten eller ånga vid behov.
- 2 Pressa anslutningarna. → Se monteringsanvisningen 965.739.00.0 "Bearbetning av Geberit Mapress systemrör" och driftinstruktionerna för respektive pressenheter och pressverktyg.

Idrifttagande

Funktionskontroll

- i** Det kan krävas väldigt mycket kraft första gången manövreringsspaken används eller om den inte har använts på länge.

- Öppna och stäng manövreringsspaken (3x).

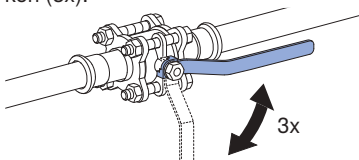

Resultat

- ✓ Kulventilen är driftklar.

Tätetskontroll av Geberit Mapress kulventil



OBSERVERA

- Skällningsrisk på grund av läckande medium (hett vatten)**
- laktta säkerhetsavståndet.
 - Använd skyddsutrustning.

- Kontrollera att kulventilen på packboxen är tät.

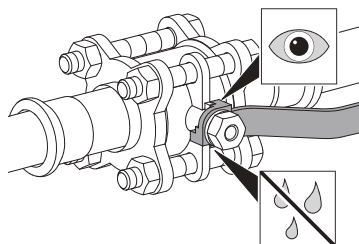

Resultat

- ✓ Om kulventilen är otät ska packboxen dras åt ännu mer. → Se "Åtdragning av packboxen", sida 82.

Åtdragning av packboxen

- 1** Stäng kulventilen.

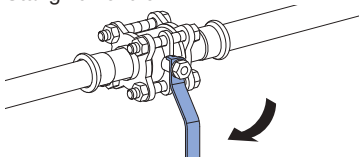

- 2** Demontera manövreringsspaken.

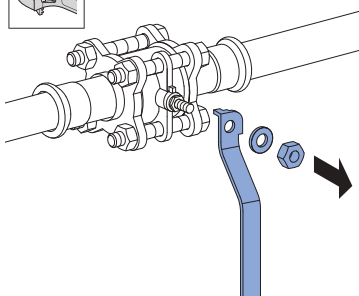

- i** Om packboxen dras åt för hårt kan manövreringsspaken bli trögare.

- 3** Dra åt packboxen med vridmoment enligt tabell 4.

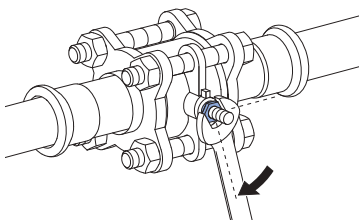

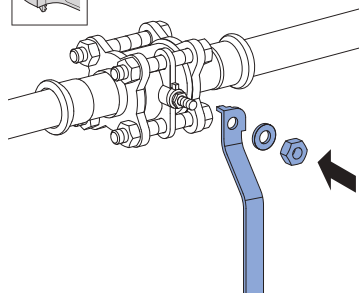

- 4** Montera manövreringsspaken.



- 5** Kontrollera funktionen och att kulventilen är tät. → Se "Tätetskontroll av Geberit Mapress kulventil", sida 81.



Tabell 4: Vridmoment packbox

| d [mm] |  C |  Nm |
|-----------|--|--|
| 15 | 13 | 10 |
| 22 | 13 | 10 |
| 28 | 17 | 10 |
| 35 | 17 | 10 |
| 42 | 19 | 10 |
| 54 | 19 | 10 |
| 76,1 | 32 | 30 |
| 88,9 | 32 | 30 |
| 108 | 32 | 30 |

Användning

i Kulventilen får bara användas i helt öppet eller helt stängt läge.

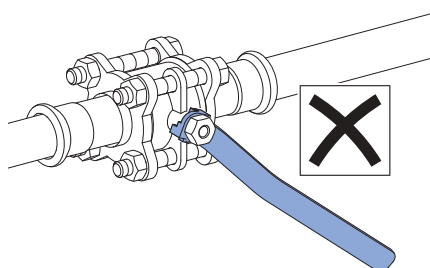
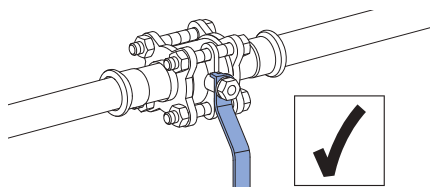
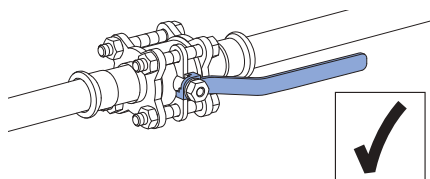

Turvallisuus

Tietoa tästä dokumentista

Tässä dokumentissa kuvataan käyttövivulla varustetun laipoitetun Geberit Mapress - palloventtiilin asianmukainen asennus.

Kohderyhmä

- Geberit Mapress -palloventtiileitä saavat asentaa vain putkiasennuksen ammattilaiset.
- Ammattilaisten täytyy tuntea maakohtaiset turvallisuusmääräykset ja noudattaa niitä.

Ohjeiden ja määräysten noudattaminen

Turvallisuusohjeiden ja määräysten laiminlyöminen voi aiheuttaa loukkaantumisia.

- Ennen käyttöönottoa on luettava kaikki turvallisuusohjeet ja asennusohjeen tiedot ja noudatettava niitä.
- Säilytä kaikki turvallisuusohjeet ja määräykset tulevaa käyttöä varten.

Määräysten mukainen käyttö

Geberit Mapress - palloventtiileitä saa käyttää vain seuraavasti:

Taulukko 1: Käyttötarkoitukset

| | CrNiMo EN 1.4401 / AISI- SAE 316 | CrNiMo EN 1.4401 / AISI- SAE 316 | CuNi10Fe1.6Mn EN 2.1972 |
|--|--|--|----------------------------|
| O-rengas | CIIR musta | FKM si- ninen | CIIR musta |
| Lämmitysvesi | ✓ | ✗ | ✓ |
| Jäähdytysvesi ilman jäätymisenestoainetta | ✓ | ✗ | ✓ |
| Jäähdytysvesi jäätymisenestoaineella | ✓ | ✗ | ✓ |
| Kaukolämpölämmitysvesi ≤ 120 °C | ✓ | ✗ | ✗ |
| Käyttövesi | ✓ | ✗ | ✓ |
| Prosessivesi | ✓ ¹⁾ | ✗ | ✗ |
| Harmaa- ja jätevesi pH-arvolla 6,0 | ✓ | ✗ | ✓ |
| Merivesi | ✗ | ✗ | ✓ |
| Sammutusvesi (märkä) | ✓ | ✗ | ✓ |
| Paineilma (öljyn puhtausluokka 0–3) | ✓ | ✗ | ✓ |
| Paineilma (öljyn puhtausluokka 0–X) | ✗ | ✓ | ✗ |





✓ soveltuu

✗ ei sovellu

¹⁾ Käyttökohde teknisten tietojen "prosessivesi" mukaisesti

Muunlainen tai laajempi käyttöalue on määräysten vastaista. Geberit ei vastaa sellaisesta käytöstä aiheutuvista vahingoista.

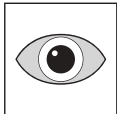
Ohjeissa käytetyt merkit

| Merkki | Merkitys |
|---|---|
|  | HUOMIO Merkitsee vaaraa, joka voi aiheuttaa loukkaantumisia, jos sitä ei vältetä. |
|  | Viittaa lisätietoon. |
|  | Viittaa siihen, että silmämääräinen tarkastus täytyy suorittaa. |
|  | Viittaa oikeanlaiseen käyttöön. |

Tuotekuvaus

Rakenne

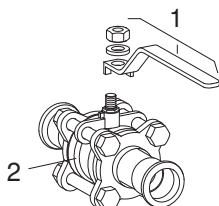

Kuva 1: Geberit Mapress -palloventtiilin rakenne

- 1 Käyttövipu
- 2 Palloventtiili

Toiminto

Geberit Mapress -palloventtiilit sulkeutuvat myötäpäivään ja avautuvat vastapäivään. Kääntökulma on 90°.

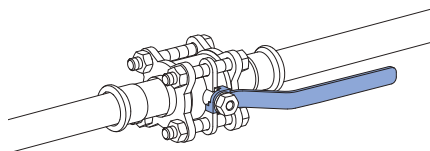

Kuva 2: Geberit Mapress -palloventtiili avattuna

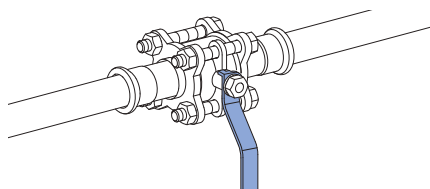

Kuva 3: Geberit Mapress -palloventtiili suljettuna

Tekniset tiedot

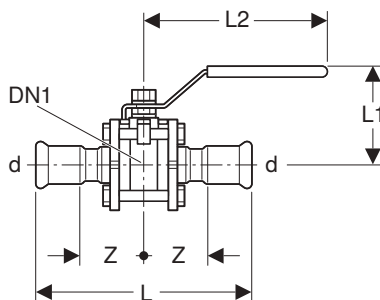

Taulukko 2: Asennusmitat

| DN1 | d [mm] | L [cm] | L1 [cm] | L2 [cm] | Z [cm] |
|-----|--------|--------|---------|---------|--------|
| 15 | 15 | 12,2 | 5,5 | 10,5 | 4,1 |
| 15 | 18 | 12,2 | 5,5 | 10,5 | 4,1 |
| 20 | 22 | 13,3 | 6,1 | 10,5 | 4,6 |
| 25 | 28 | 14,2 | 7,2 | 13 | 4,8 |
| 32 | 35 | 17 | 8 | 13 | 5,9 |
| 40 | 42 | 19,4 | 9,1 | 16 | 6,7 |
| 50 | 54 | 22,1 | 10,2 | 16 | 7,5 |
| 65 | 76,1 | 29,1 | 14 | 22,5 | 9,3 |
| 80 | 88,8 | 33,3 | 15 | 36 | 10,6 |
| 100 | 108 | 41,2 | 19,2 | 50 | 13,1 |

Asennusmitat

Ennen Geberit Mapress -palloventtiilin asennusta täytyy varmistaa, että vähimmäistilantarve L2 käyttövivun toiminnalle on olemassa. → Katso kuva.

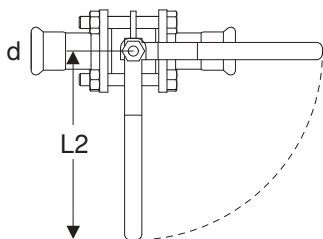

Taulukko 3: Asennusmitat

| d [mm] | Vähimmäistilantarve L2 [cm] |
|--------|-----------------------------|
| 15 | 10,5 |
| 18 | 10,5 |
| 22 | 10,5 |
| 28 | 13 |
| 35 | 13 |
| 42 | 16 |
| 54 | 16 |
| 76,1 | 22,5 |
| 88,9 | 36 |
| 108 | 50 |

Asennus

Geberit Mapress -palloventtiilin puristaminen

i Geberit Mapress -palloventtiili ei vaikuta aineen virtaussuuntaan. Palloventtiiliin voi asentaa vapaasti valittavaan virtaussuuntaan ja kaikkiin asennusasentoihin.

Edellytys

- Vähimmäistilantarve L2 on varmistettu.

- 1 Varmista, että Geberit Mapress -palloventtiilissä ei ole pölyä ja vieraita esineitä. Puhdista tarvittaessa vedellä tai höyryllä.
- 2 Purista liitännät. → Katso asennusohje 965.739.00.0 "Geberit Mapress -järjestelmäputkien työstäminen" sekä käytettyjen puristuslaitteiden ja puristustyökalujen käyttöohjeet.

Käyttöönotto

Toiminnan tarkastus



Käyttövivun käyttö voi vaatia paljon voimaa ensimmäisellä käyttökerralla tai kun vipu on ollut pitkään käyttämättömänä.



Avaa ja sulje käyttövipu (3x).

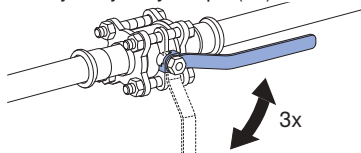

Tulos

- ✓ Palloventtiili on käyttövalmis.

Geberit Mapress -palloventtiilin tiiviyn tarkastus



HUOMIO

Palovammojen vaara ulosvaluvan aineen johdosta (kuuma vesi)

- ▶ Säilytä turvaetäisyyttä.
- ▶ Käytä suojavarusteita.



Tarkasta palloventtiilin tiiviys tiivistysholkista.

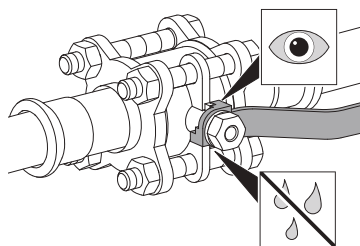

Tulos

- ✓ Jos palloventtiili vuotaa, kiristä tiivistysholkki. → Katso "Tiivistysholkin kiristäminen", sivu 90.

Tiivistysholkin kiristäminen

1 Sulje palloventtiili.

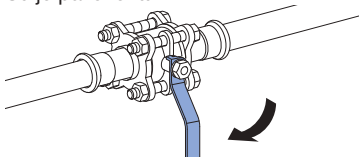

2 Irrota käyttövipu.

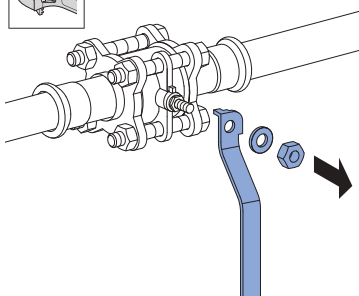

Jos tiivistysholkki on kiristetty liian kireälle, käyttövipu liikkuu raskaasti.

3 Kiristä tiivistysholkki taulukon 4 mukaisella vääntömomentilla.

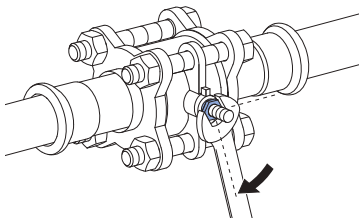

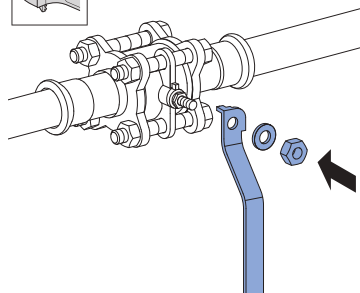

4 Asenna käyttövipu.



5 Tarkasta toiminta ja palloventtiilin tiiviys. → Katso "Geberit Mapress - palloventtiilin tiiviyn tarkastus", sivu 89.



Taulukko 4: Tiivistysholkin vääntömomentti

| d [mm] |  |  Nm |
|-----------|---|--|
| 15 | 13 | 10 |
| 22 | 13 | 10 |
| 28 | 17 | 10 |
| 35 | 17 | 10 |
| 42 | 19 | 10 |
| 54 | 19 | 10 |
| 76,1 | 32 | 30 |
| 88,9 | 32 | 30 |
| 108 | 32 | 30 |

Käyttö

i Käytä palloventtiiliä vain täysin avattuna tai täysin suljettuna.

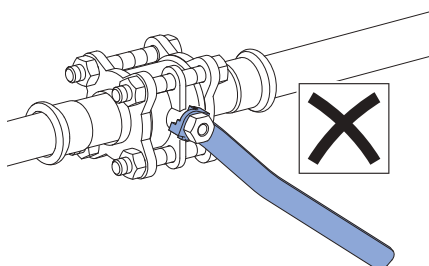
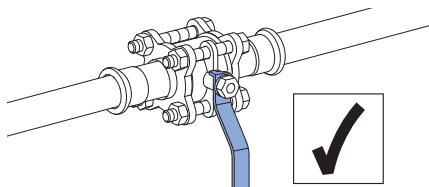
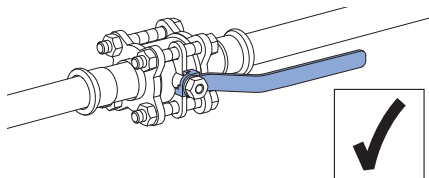

Sigurnost

O ovom dokumentu

Ovaj dokument opisuje stručnu montažu Geberit Mapress kuglastog ventila s ručicom za aktiviranje, s prirubnicom.

Ciljana grupa

- Kuglaste ventile Geberit Mapress smiju montirati samo tehnički stručnjaci za instalacije cjevovoda.
- Tehnički stručnjaci moraju biti upoznati s lokalnim sigurnosnim propisima i primjenjivati ih.

Pridržavanje napomena i uputa

Propusti u pridržavanju sigurnosnih napomena i uputa mogu prouzročiti ozljede.

- Prije puštanja u pogon pročitajte sve sigurnosne napomene i upute u uputama za montažu i pridržavajte ih se.
- Sve sigurnosne napomene i upute sačuvajte za buduću uporabu.

Propisna uporaba

Geberit Mapress kuglasti ventili smiju se upotrebljavati samo kako je navedeno u nastavku:

Tablica 1: Svrha uporabe

| | CrNiMo EN 1.4401 / AISI- SAE 316 | CrNiMo EN 1.4401 / AISI- SAE 316 | CuNi10Fe1.6Mn EN 2.1972 |
|--|--|--|----------------------------|
| Brtveni prsten | CIIR crna | FKM plava | CIIR crna |
| Ogrjevna voda | ✓ | ✗ | ✓ |
| Rashladna voda bez sredstva za zaštitu od smrzavanja | ✓ | ✗ | ✓ |
| Rashladna voda sa sredstvom za zaštitu od smrzavanja | ✓ | ✗ | ✓ |
| Ogrjevna voda iz toplane ≤ 120 °C | ✓ | ✗ | ✗ |
| Tehnička voda | ✓ | ✗ | ✓ |
| Za obrađene vode | ✓ ¹⁾ | ✗ | ✗ |
| Siva i crna otpadna voda s pH vrijednošću 6,0 | ✓ | ✗ | ✓ |
| Morska voda | ✗ | ✗ | ✓ |
| Voda za gašenje (mokro) | ✓ | ✗ | ✓ |
| Komprimirani zrak (razred čistoće ulja 0–3) | ✓ | ✗ | ✓ |
| Komprimirani zrak (razred čistoće ulja 0–X) | ✗ | ✓ | ✗ |





✓ prikladno

✗ nije prikladno

¹⁾ Područje primjene prema tehničkim informacijama "Obradene vode"

Svaka uporaba u druge svrhe ili u svrhe koje prelaze predviđenu namjenu smatra se nepropisnom. Geberit ne snosi odgovornost za štete nastale takvom uporabom.

Simboli u uputama

| Simbol | Značenje |
|---|--|
|  | OPREZ Označava opasnost koja može uzrokovati ozljede ako se ne izbjegne. |
|  | Upućuje na dodatnu informaciju. |
|  | Upućuje na potrebu provođenja vizualne kontrole. |
|  | Upućuje na ispravnu primjenu. |

Opis proizvoda

Struktura

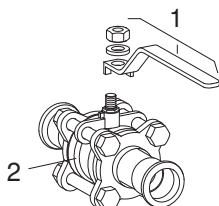

Slika 1: Struktura Geberit Mapress kuglastog ventila

- 1 Ručica za aktiviranje
- 2 Kuglasti ventil

Funkcija

Kuglasti ventili Geberit Mapress zatvaraju u smjeru kazaljke sata, a otvaraju u suprotnom smjeru. Zakretni kut iznosi 90°.

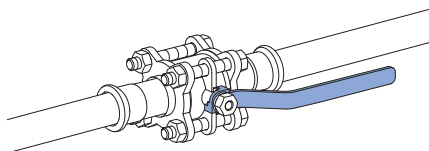

Slika 2: Otvoreni kuglasti ventil Geberit Mapress

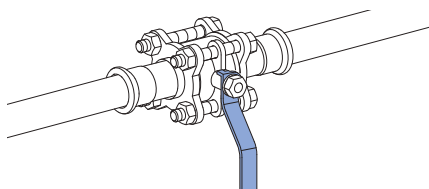

Slika 3: Zatvoreni kuglasti ventil Geberit Mapress

Tehnički podaci

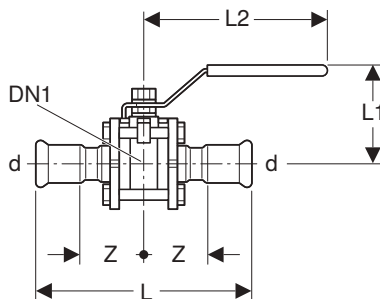

Tablica 2: Dimenzije

| DN1 | d [mm] | L [cm] | L1 [cm] | L2 [cm] | Z [cm] |
|-----|--------|--------|---------|---------|--------|
| 15 | 15 | 12,2 | 5,5 | 10,5 | 4,1 |
| 15 | 18 | 12,2 | 5,5 | 10,5 | 4,1 |
| 20 | 22 | 13,3 | 6,1 | 10,5 | 4,6 |
| 25 | 28 | 14,2 | 7,2 | 13 | 4,8 |
| 32 | 35 | 17 | 8 | 13 | 5,9 |
| 40 | 42 | 19,4 | 9,1 | 16 | 6,7 |
| 50 | 54 | 22,1 | 10,2 | 16 | 7,5 |
| 65 | 76,1 | 29,1 | 14 | 22,5 | 9,3 |
| 80 | 88,8 | 33,3 | 15 | 36 | 10,6 |
| 100 | 108 | 41,2 | 19,2 | 50 | 13,1 |

Mjere za montažu

Prije ugradnje kuglastog ventila Geberit Mapress mora se provjeriti postoji li minimalan potrebni prostor L2 za aktiviranje ručice za aktiviranje. → Vidi sliku.

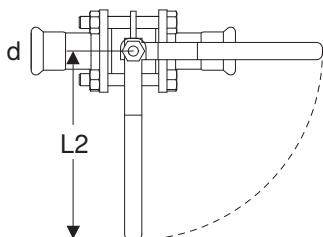

Tablica 3: Mjere za montažu

| d [mm] | Minimalan potreban prostor L2 [cm] |
|--------|------------------------------------|
| 15 | 10,5 |
| 18 | 10,5 |
| 22 | 10,5 |
| 28 | 13 |
| 35 | 13 |
| 42 | 16 |
| 54 | 16 |
| 76,1 | 22,5 |
| 88,9 | 36 |
| 108 | 50 |

Montaža

Stiskanje kuglastog ventila Geberit Mapress

i Kuglasti ventil Geberit Mapress ne utječe na smjer tečenja medija. Kuglasti se ventil može ugraditi u proizvoljnom smjeru tečenja i u svim ugradnim položajima.

Preduvjet

- Osiguran je minimalan potrebni prostor L2.

- 1 Osigurajte da se na kuglastom ventilu Geberit Mapress ne nalazi prašina ili strana tijela. Po potrebi ga očistite vodom ili parom.
- 2 Stiskanje priključaka. → Vidi upute za montažu 965.739.00.0 „Obrada sistemskih cijevi Geberit Mapress” i pogonske upute za upotrijebljene uređaje za stiskanje i alate za stiskanje.

Puštanje u pogon

Provjera funkcije

- i** Postoji mogućnost da se pri prvom aktiviranju ili nakon dulje neuporabe ručice za aktiviranje mora primijeniti znatno veća sila.

- ▶ Otvorite i zatvorite ručicu za aktiviranje (3x).

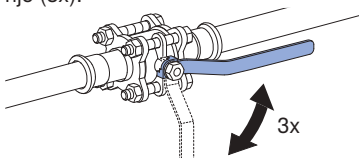

Rezultat

- ✓ Kuglasti ventil je spreman za rad.

Provjera nepropusnosti kuglastog ventila Geberit Mapress



OPREZ

Opasnost od opekline uslijed istjecanja medija (vruća voda)

- ▶ Pridržavajte se sigurnosnog razmaka.
- ▶ Nosite zaštitnu opremu.

- ▶ Provjerite nepropusnost kuglastog ventila na brtvnici.

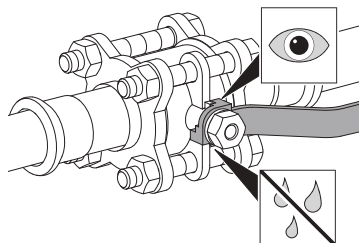

Rezultat

- ✓ Ako kuglasti ventil propušta, čvršće pritegnite brtvnicu. → Vidi „Pritezanje brtvenice“, stranica 98.

Pritezanje brtvenice

- 1** Zatvorite kuglasti ventil.

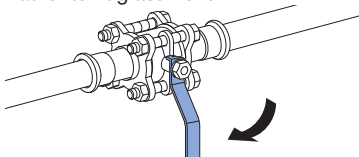

- 2** Demontirajte ručicu za aktiviranje.

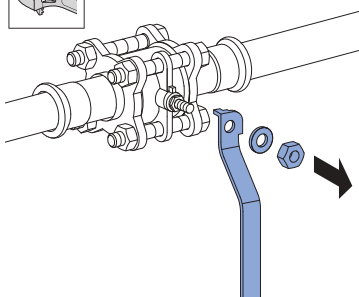

- i** Prečvrsto pritegnuta brtvenica uzrokuje teško pokretanje ručice za aktiviranje.

- 3** Pritegnite brtvenicu s priteznim momentom prema tablici 4.

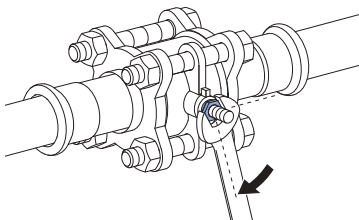

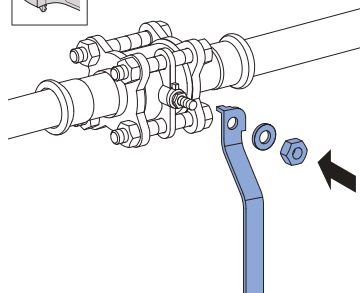

- 4** Montirajte ručicu za aktiviranje.



- 5** Provjerite funkciju i nepropusnost kuglastog ventila. → Vidi „Provjera nepropusnosti kuglastog ventila Geberit Mapress“, stranica 97.



Tablica 4: Pritezni moment brtvenice

| d [mm] |  C |  Nm |
|-----------|--|--|
| 15 | 13 | 10 |
| 22 | 13 | 10 |
| 28 | 17 | 10 |
| 35 | 17 | 10 |
| 42 | 19 | 10 |
| 54 | 19 | 10 |
| 76,1 | 32 | 30 |
| 88,9 | 32 | 30 |
| 108 | 32 | 30 |

Uporaba

- i** Kuglasti ventil pri radu mora biti samo potpuno otvoren ili potpuno zatvoren.

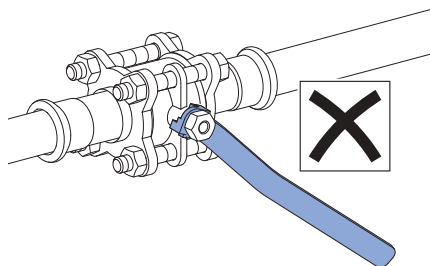
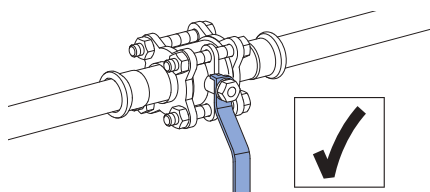
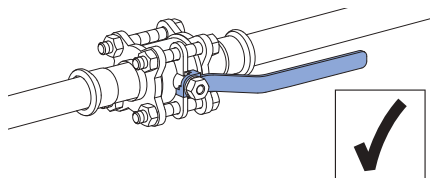

O tem dokumentu

V tem dokumentu je opisana strokovna montaža krogelnega ventila Geberit Mapress z upravljalnim vzvodom s prirobnim spojem.

Ciljna skupina

- Krogelne ventile Geberit Mapress smejo montirati samo strokovnjaki za inštalacije cevovodov.
- Strokovnjaki morajo biti seznanjeni z varnostnimi predpisi v zadevni državi in jih upoštevati.

Upoštevajte napotke in navodila

Neupoštevanje varnostnih navodil in napotkov lahko povzroči poškodbe.

- Pred začetkom uporabe preberite in upoštevajte vse varnostne napotke in navedbe v navodilih za montažo.
- Vse varnostne napotke in navodila shranite za prihodnjo uporabo.

Namenska uporaba

Krogelni ventili Geberit Mapress se smejo uporabljati samo na naslednje načine:

Tabela 1: Načini uporabe

| | CrNiMo EN 1.4401 / AISI-SAE 316 | CrNiMo EN 1.4401 / AISI-SAE 316 | CuNi10Fe1.6Mn EN 2.1972 |
|---|---------------------------------------|---------------------------------------|----------------------------|
| Tesnilni obroč | CIIR, črni | FKM, moder | CIIR, črni |
| Voda za ogrevanje | ✓ | ✗ | ✓ |
| Hladilna voda brez sredstva za zaščito proti zmrzovanju | ✓ | ✗ | ✓ |
| Hladilna voda s sredstvom za zaščito proti zmrzovanju | ✓ | ✗ | ✓ |
| Voda za daljinsko ogrevanje ≤ 120 °C | ✓ | ✗ | ✗ |
| Procesna voda | ✓ | ✗ | ✓ |
| Za pripravljeno vodo | ✓ ¹⁾ | ✗ | ✗ |
| Siva in črna voda z vrednostjo pH 6,0 | ✓ | ✗ | ✓ |
| Morska voda | ✗ | ✗ | ✓ |
| Voda za gašenje (mokro) | ✓ | ✗ | ✓ |
| Komprimirani zrak (razred čistosti olja 0–3) | ✓ | ✗ | ✓ |
| Komprimirani zrak (razred čistosti olja 0–X) | ✗ | ✓ | ✗ |

✓ primerno





✗ neprimerno

¹⁾ Področje uporabe v skladu s TI "pripravljena voda"

SL

Drugačna uporaba ali uporaba, ki presega namembnost, ni skladna z določili. Geberit ne prevzema odgovornosti za škodo, ki nastane zaradi nenamenske uporabe.

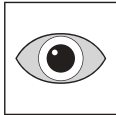
Simboli v navodilih

| Simbol | Pomen |
|---|---|
|  | PREVIDNO Označuje nevarnost, ki lahko povzroči telesne poškodbe, če je ne preprečite. |
|  | Opozarja na dodatno informacijo. |
|  | Opozarja, da je treba izvesti vizualno kontrolo. |
|  | Opozarja na pravilno uporabo. |

Opis proizvoda

Zgradba

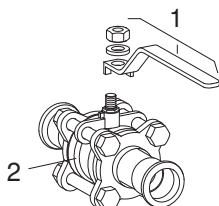

Slika 1: Zgradba krogelnega ventila Geberit Mapress

- 1 Upravljalni vzvod
- 2 Krogelni ventil

Delovanje

Krogelni ventili Geberit Mapress se zapirajo v smeri urnega kazalca in odpirajo v obratni smeri. Vrtilni kot znaša 90°.

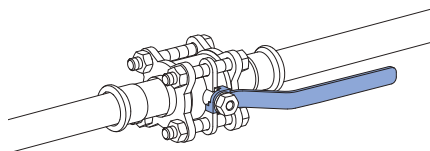

Slika 2: Odprt krogelni ventil Geberit Mapress

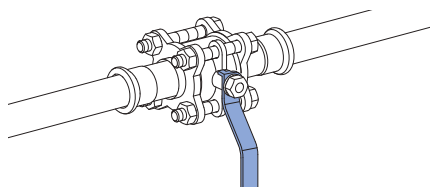

Slika 3: Zaprt krogelni ventil Geberit Mapress

Tehnični podatki



Tabela 2: Montažne mere

| DN1 | d [mm] | L [cm] | L1 [cm] | L2 [cm] | Z [cm] |
|-----|--------|--------|---------|---------|--------|
| 15 | 15 | 12,2 | 5,5 | 10,5 | 4,1 |
| 15 | 18 | 12,2 | 5,5 | 10,5 | 4,1 |
| 20 | 22 | 13,3 | 6,1 | 10,5 | 4,6 |
| 25 | 28 | 14,2 | 7,2 | 13 | 4,8 |
| 32 | 35 | 17 | 8 | 13 | 5,9 |
| 40 | 42 | 19,4 | 9,1 | 16 | 6,7 |
| 50 | 54 | 22,1 | 10,2 | 16 | 7,5 |
| 65 | 76,1 | 29,1 | 14 | 22,5 | 9,3 |
| 80 | 88,8 | 33,3 | 15 | 36 | 10,6 |
| 100 | 108 | 41,2 | 19,2 | 50 | 13,1 |

Montažne mere

Pred vgradnjo krogelnega ventila Geberit Mapress je treba zagotoviti minimalni prostor L2 za aktiviranje upravljalnega vzvoda. → Glejte sliko.

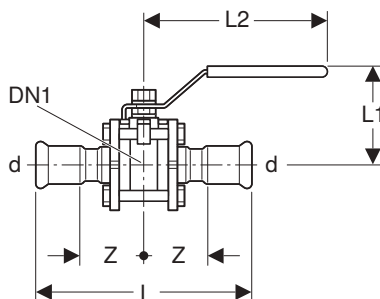

Tabela 3: Montažne mere

| d [mm] | Minimalni prostor L2 [cm] |
|--------|---------------------------|
| 15 | 10,5 |
| 18 | 10,5 |
| 22 | 10,5 |
| 28 | 13 |
| 35 | 13 |
| 42 | 16 |
| 54 | 16 |
| 76,1 | 22,5 |
| 88,9 | 36 |
| 108 | 50 |

Montaža

Stiskanje krogelnega ventila Geberit Mapress

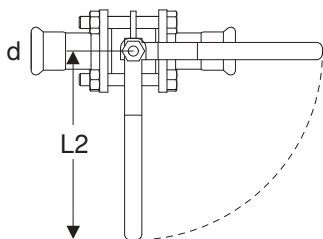

Krogelni ventil Geberit Mapress ne vpliva na smer pretoka medija. Krogelni ventil lahko vgradite v poljubni smeri pretoka in v vseh vgradnih položajih.

Pogoj

- Minimalni prostor L2 je zagotovljen.

1

Zagotovite, da v krogelnem ventilu Geberit Mapress ni prahu ali tujkov. Po potrebi ga očistite z vodo ali paro.

2

Stisnite priključke. → Glejte navodila za montažo 965.739.00.0 „Obdelava sistemskih cevi Geberit Mapress“ in navodila za uporabo naprav in orodij za stiskanje.

Zagon

Preverjanje delovanja

- i** Za prvi premik upravljalnega vzvoda ali premik po daljši neuporabi je mogoče potreben precej večji napor.

- ▶ Odprite in zaprite upravljalni vzvod (3x).

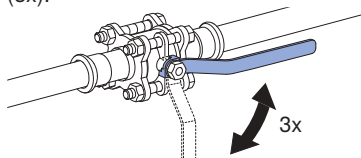

Rezultat

- ✓ Krogelni ventil je pripravljen na obratovanje.

Preverjanje tesnosti krogelnega ventila Geberit Mapress



PREVIDNO

Nevarnost zaradi izstopajočega medija (vroča voda)

- ▶ Upoštevajte varnostno razdaljo.
- ▶ Nosite zaščitno opremo.

- ▶ Preverite tesnost mašilke krogelnega ventila.

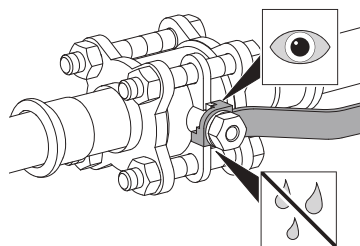

Rezultat

- ✓ Če krogelni ventil ni tesen, močneje privijte mašilko. → Glejte »Privijanje mašilke«, stran 106.

Privijanje mašilke

- 1** Zaprite krogelni ventil.

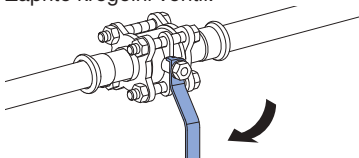

- 2** Demontirajte upravljalni vzvod.

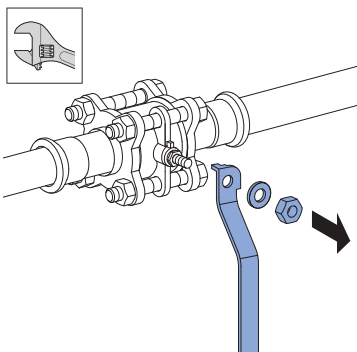

- i** Premočno privita mašilka omeji gibljivost upravljalnega vzvoda.

- 3** Mašilko privijte v skladu s priteznim momentom v tabeli 4.

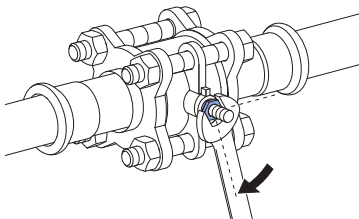

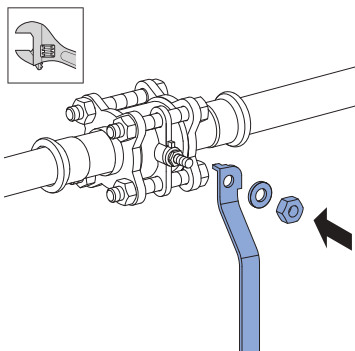

- 4** Montirajte upravljalni vzvod.



- 5** Preverite delovanje in tesnost krogelnega ventila. → Glejte »Preverjanje tesnosti krogelnega ventila Geberit Mapress«, stran 105.

i Tabela 4: Pritezni moment mašilke

| d [mm] |  C |  Nm |
|-----------|--|--|
| 15 | 13 | 10 |
| 22 | 13 | 10 |
| 28 | 17 | 10 |
| 35 | 17 | 10 |
| 42 | 19 | 10 |
| 54 | 19 | 10 |
| 76,1 | 32 | 30 |
| 88,9 | 32 | 30 |
| 108 | 32 | 30 |

Delovanje

i Krogelni ventil naj bo samo povsem odprt ali povsem zaprt.

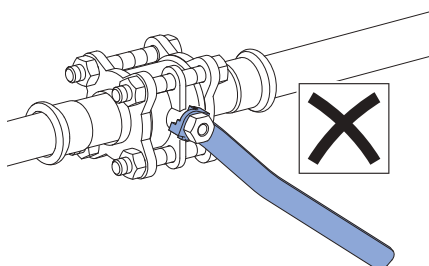
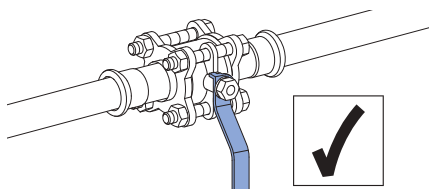
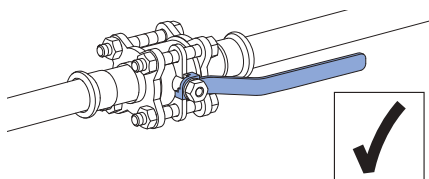

O ovom dokumentu

Ovaj dokument opisuje stručnu montažu Geberit Mapress kuglasti ventila sa ručicom, sa pribudnicom.

Ciljna grupa

- Geberit Mapress kuglasti ventile smeju da montiraju samo tehnički stručnjaci za cevovodne instalacije.
- Stručnjaci moraju da budu upoznati sa specifičnim bezbednosnim propisima u zemlji i da ih primenjuju.

Poštovanje napomena i smernica

Nepoštovanje bezbedonosnih uputstava i instrukcija može da izazove povrede.

- Pre puštanja u rad, pročitajte sva bezbednosna uputstva i instrukcije u uputstvu za montažu i uvažite ih.
- Sačuvajte sve bezbednosne napomene i uputstva za buduću upotrebu.

Namenska upotreba

Geberit Mapress kuglasti ventili smeju da se upotrebljavaju samo na sledeći način:

Tabela 1: Namene

| | CrNiMo EN 1.4401 / AISI-SAE 316 | CrNiMo EN 1.4401 / AISI-SAE 316 | CuNi10Fe1.6Mn EN 2.1972 |
|--|---------------------------------------|---------------------------------------|----------------------------|
| Zaptivni prsten | CIIR crn | FKM, plava | CIIR crn |
| Voda za zagrevanje | ✓ | ✗ | ✓ |
| Voda za hlađenje bez sredstva za zaštitu od smrzavanja | ✓ | ✗ | ✓ |
| Voda za hlađenje sa sredstvom za zaštitu od smrzavanja | ✓ | ✗ | ✓ |
| Voda u sistemu daljinskog grejanja ≤ 120 °C | ✓ | ✗ | ✗ |
| Tehnička voda | ✓ | ✗ | ✓ |
| Za pripremljenu vodu | ✓ ¹⁾ | ✗ | ✗ |
| Siva ili crna otpadna voda sa pH vrednošću 6,0 | ✓ | ✗ | ✓ |
| Morska voda | ✗ | ✗ | ✓ |
| Voda za (mokro) gašenje | ✓ | ✗ | ✓ |
| Komprimovani vazduh (klasa čistoće ulja 0–3) | ✓ | ✗ | ✓ |
| Komprimovani vazduh (klasa čistoće ulja 0–X) | ✗ | ✓ | ✗ |





✓ adekvatno

✗ nije adekvatno

¹⁾ Područje primene u skladu sa TI „Pripremljena voda“

Svaka drugačija upotreba smatra se nenamenskom upotrebom. Za oštećenja koja nastanu u takvom slučaju, kompanija Geberit ne snosi odgovornost.

Simboli u uputstvu

| Simbol | Značenje |
|---|---|
|  | PAŽNJA Označava opasnost koja, ako se ne spreči, može da dovede do povreda. |
|  | Ukazuje na dodatnu informaciju. |
|  | Ukazuje na to da je potrebno izvršiti vizuelnu kontrolu. |
|  | Ukazuje na pravilnu primenu. |

Opis proizvoda

Struktura

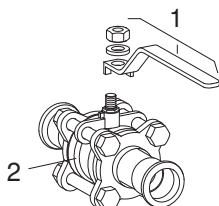

Slika 1: Struktura Geberit Mapress kuglasti ventila

- 1 Ručica
- 2 Kuglasti ventil

Funkcija

Geberit Mapress kuglasti ventili se zatvaraju okretanjem u smeru kretanja kazaljke na satu, a otvaraju se okretanjem u suprotnom smeru. Ugao okretanja iznosi 90°.

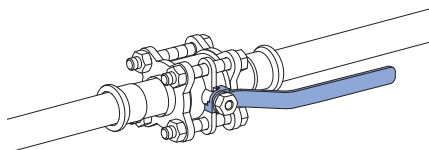

Slika 2: Geberit Mapress kuglasti ventil otvoren

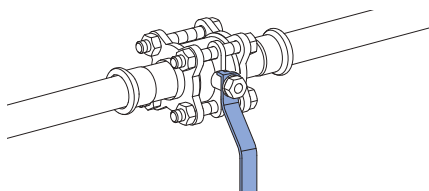

Slika 3: Geberit Mapress kuglasti ventil zatvoren

Tehnički podaci



Tabela 2: Masa za montiranje

| DN1 | d [mm] | L [cm] | L1 [cm] | L2 [cm] | Z [cm] |
|-----|--------|--------|---------|---------|--------|
| 15 | 15 | 12,2 | 5,5 | 10,5 | 4,1 |
| 15 | 18 | 12,2 | 5,5 | 10,5 | 4,1 |
| 20 | 22 | 13,3 | 6,1 | 10,5 | 4,6 |
| 25 | 28 | 14,2 | 7,2 | 13 | 4,8 |
| 32 | 35 | 17 | 8 | 13 | 5,9 |
| 40 | 42 | 19,4 | 9,1 | 16 | 6,7 |
| 50 | 54 | 22,1 | 10,2 | 16 | 7,5 |
| 65 | 76,1 | 29,1 | 14 | 22,5 | 9,3 |
| 80 | 88,8 | 33,3 | 15 | 36 | 10,6 |
| 100 | 108 | 41,2 | 19,2 | 50 | 13,1 |

Masa za montiranje

Pre ugradnje Geberit Mapress kuglasti ventila mora biti obezbeđen minimalni potrebni prostor L2 za aktiviranje ručice za aktiviranje. → Vidi sliku.

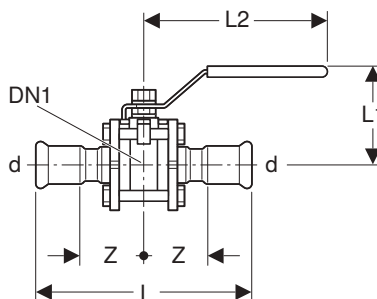

Tabela 3: Masa za montiranje

| d [mm] | Minimalni potrebni prostor L2 [cm] |
|--------|------------------------------------|
| 15 | 10,5 |
| 18 | 10,5 |
| 22 | 10,5 |
| 28 | 13 |
| 35 | 13 |
| 42 | 16 |
| 54 | 16 |
| 76,1 | 22,5 |
| 88,9 | 36 |
| 108 | 50 |

Montaža

Stiskanje Geberit Mapress kuglasti ventila

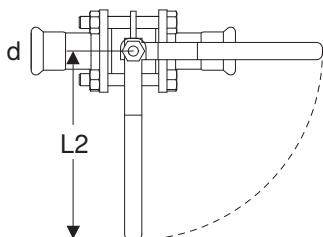
i Geberit Mapress kuglasti ventil ne utiče na pravac protoka medija. Kuglasti ventil može da se ugradi u bilo kojem pravcu protoka i u svim položajima.

Preduslov

- Obezbeđen je minimalni potrebni prostor L2.

- 1 Uverite se da u Geberit Mapress kugla ventila nema prašine i stranih tela. Po potrebi, očistite ga vodom ili parom.
- 2 Izvršiti stiskanje priključaka. → Vidi uputstvo za montažu 965.739.00.0 „Obrada Geberit Mapress sistemskih cevi“ i uputstva za upotrebu korišćenih uređaja za stiskanje i alata za stiskanje.

Puštanje u rad

Kontrola funkcija

- i** Moguće je za prvo aktiviranje ili nakon dužeg perioda nekorišćenja ručice za aktiviranje bude potrebno više snage.

- ▶ Otvoriti i zatvoriti ručicu za aktiviranje (3x).

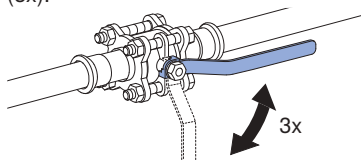

Rezultat

- ✓ Kuglasti ventil je spreman za upotrebu.

Ispitivanje hermetičnosti na Geberit Mapress kuglasti ventilu



OPREZ

Opasnost od opekotina zbog curenja medijuma (vrela voda)

- ▶ Održavajte sigurnosno odstojanje.
- ▶ Nosite zaštitnu opremu.

- ▶ Proverite zaptivenost kuglasti ventila na zaptivači.

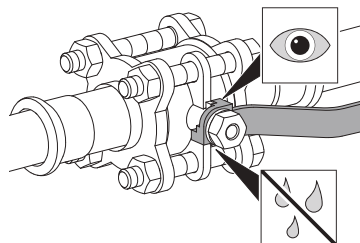

Rezultat

- ✓ Ako kuglasti ventil nije hermetičan, čvršće pritegnuti zaptivač. → Pogledajte „Pritezanje zaptivača”, strana 114.

Pritezanje zaptivača

- 1** Zatvoriti kuglasti ventil.

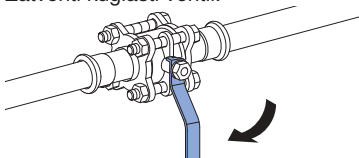

- 2** Demontirajte ručicu.

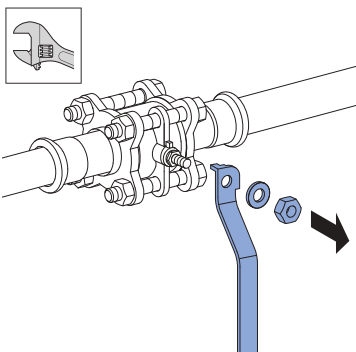

- i** Suviše čvrsto pritegnut zaptivač za posledicu ima teško pokretanje ručice za aktiviranje.

- 3** Zaptivač pritegnite obrtnim momentom u skladu sa tabelom 4.

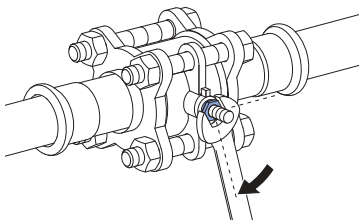

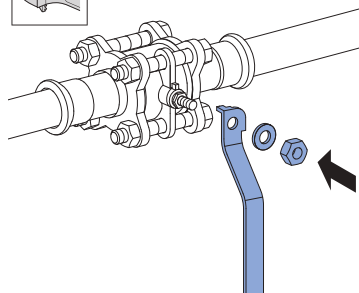

- 4** Montirajte ručicu.



- 5** Proverite funkciju i ispitajte hermetičnost kuglasti ventila. → Pogledajte „Ispitivanje hermetičnosti na Geberit Mapress kuglasti ventilu”, strana 113.



Tabela 4: Obrtni momenat zaptivača

| d [mm] |  |  Nm |
|-----------|---|--|
| 15 | 13 | 10 |
| 22 | 13 | 10 |
| 28 | 17 | 10 |
| 35 | 17 | 10 |
| 42 | 19 | 10 |
| 54 | 19 | 10 |
| 76,1 | 32 | 30 |
| 88,9 | 32 | 30 |
| 108 | 32 | 30 |

Rukovanje

- i** Kuglasti ventilom rukujte samo kada je potpuno otvoren ili potpuno zatvoren.

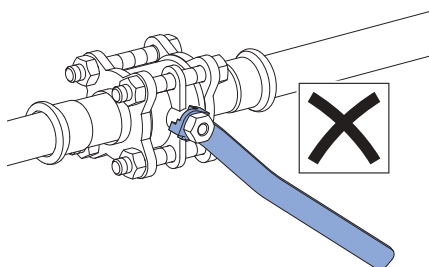
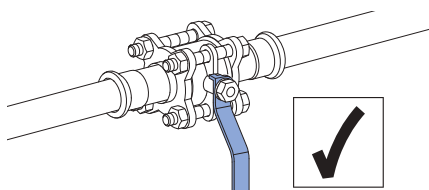
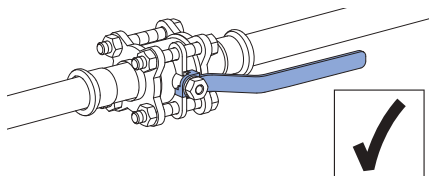



Geberit International AG
Schachenstrasse 77, CH-8645 Jona
documentation@geberit.com
www.geberit.com