



## Sanpress Inox G-Reduzierstück mit SC-Contur

- Einsteckende, Pressanschluss

### Ausstattung

Dichtelement HNBR

**Modell 0215.1**

**Artikel 487 119**

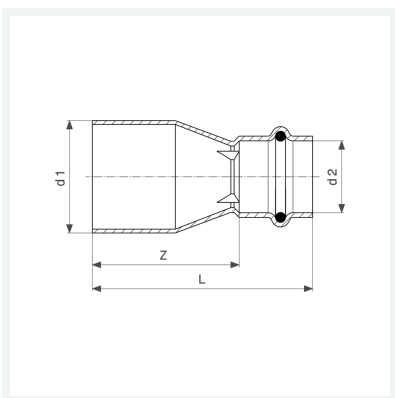

## Eigenschaften

Rohraußendurchmesser 1	d1	22
Rohraußendurchmesser 2	d2	15
Z-Maß	Z	35 mm
Länge	L	57 mm
Gewicht	39 g	
Volumen	62,16 cm <sup>3</sup>	
Werkstoff	Stahl nichtrostend	