

ACO 203  
ACO 203PLUS

 **GEBERIT**

2

DE  
EN  
FR  
IT  
NL  
ES  
PT  
DA  
NO  
SV

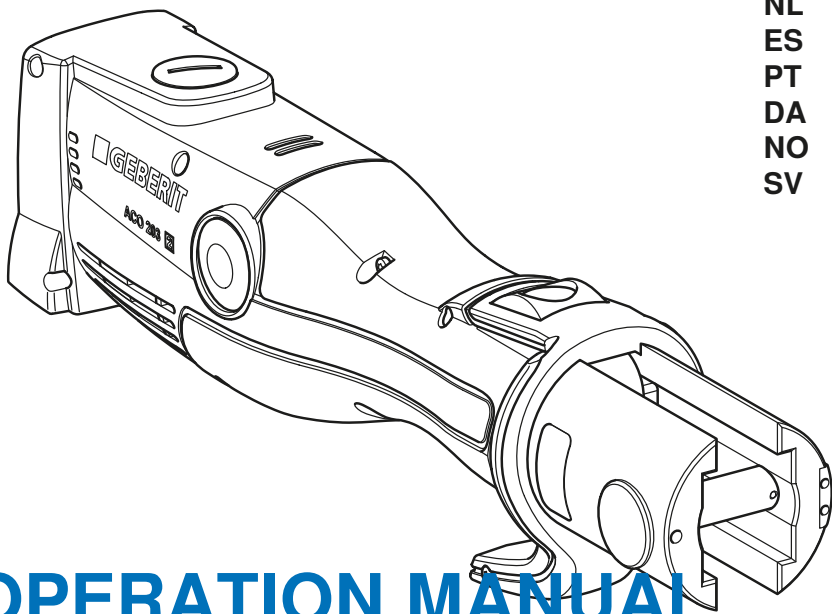

# OPERATION MANUAL

BETRIEBSANLEITUNG  
MANUEL D'UTILISATION  
ISTRUZIONI DI FUNZIONAMENTO

**KNOW  
HOW**  
INSTALLED

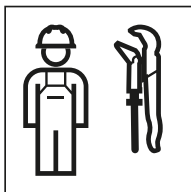



<b>Deutsch</b> .....	<b>4</b>
<b>English</b> .....	<b>20</b>
<b>Français</b> .....	<b>36</b>
<b>Italiano</b> .....	<b>52</b>
<b>Nederlands</b> .....	<b>68</b>
<b>Español</b> .....	<b>84</b>
<b>Português</b> .....	<b>100</b>
<b>Dansk</b> .....	<b>116</b>
<b>Norsk</b> .....	<b>132</b>
<b>Svenska</b> .....	<b>147</b>

## Allgemeine Hinweise

---

### Hinweis zu diesem Dokument

Die Originalbetriebsanleitung wurde in Deutsch erstellt. Bei allen weiteren Sprachen handelt es sich um Übersetzungen der Originalbetriebsanleitung.

## Grundlegende Sicherheitshinweise

---

### Bestimmungsgemässe Verwendung

Das Geberit Pressgerät dient ausschliesslich dazu, Rohre und Pressfittings der Geberit Presssysteme zu verpressen.

Dabei dürfen nur Geberit Pressaufsätze (Pressbacken, Pressschlingen, Zwischenbacken) verwendet werden, die mit dem Kompatibilitätskennzeichen  gekennzeichnet sind.

Das Geberit Pressgerät ist ausschliesslich für den Einsatz gemäss dieser Betriebsanleitung bestimmt. Andere Verwendungen gelten als nicht bestimmungsgemäss und können zu schweren Verletzungen oder zum Tod führen.

Das Geberit Pressgerät ist nicht bestimmt für:

- Aufnahme von Pressaufsätzen anderer Hersteller
- Verwendung ohne eingesetzte Pressaufsätze

Das Geberit Pressgerät zusammen mit Geberit Pressaufsätzen ist nicht bestimmt für:

- Verpressen von anderen Gegenständen als in der Betriebsanleitung beschrieben
- Verpressen von Rohren und Pressfittings anderer Hersteller
- Verpressen von Pressfittings, die eine andere Dimension als der Pressaufsatz aufweisen

## Qualifikation der Benutzer

Ohne geeignete Ausbildung können Benutzer die Gefährdungen, die vom Geberit Pressgerät ausgehen, nicht erkennen und nicht richtig einschätzen. Dadurch können sie sich selbst oder andere Personen schwer verletzen.

- Das Geberit Pressgerät darf nur von Fachkräften für Rohrleitungsinstallationen verwendet werden.
- Benutzer müssen mit den landesspezifischen Sicherheitsvorschriften vertraut sein und diese anwenden.
- Benutzer, die zum ersten Mal mit dem Geberit Pressgerät arbeiten, müssen sich den sicheren Umgang von einem Fachkundigen erklären lassen oder an einem Fachlehrgang teilnehmen.

## Hinweise und Anleitungen befolgen

---



### WARNUNG

**Lesen Sie alle Sicherheitshinweise, Anweisungen, Bebilderungen und technischen Daten, mit denen dieses Elektrowerkzeug versehen ist.**

Versäumnisse bei der Einhaltung der nachfolgenden Anweisungen können elektrischen Schlag, Brand und/oder schwere Verletzungen verursachen.

- ▶ Bewahren Sie alle Sicherheitshinweise und Anweisungen für die Zukunft auf.

Vor Inbetriebnahme folgende Dokumente lesen und beachten:

- Beiliegendes Dokument „Allgemeine Sicherheitshinweise für Elektrowerkzeuge“
- Bedienungsanleitung der jeweiligen Geberit Pressaufsätze
- Bedienungsanleitung des Akku-Ladegeräts

## Gefahr durch defekte Geberit Pressaufsätze vermeiden

Geberit Pressaufsätze (Pressbacken, Pressschlingen, Zwischenbacken) sind beim Pressvorgang grossen Kräften ausgesetzt und nutzen sich ab. Die Verwendung abgenutzter oder beschädigter Pressaufsätze kann zu schweren Verletzungen oder zum Tod durch wegfliegende Bruchstücke führen.

- Pressaufsätze nur in technisch einwandfreiem Zustand verwenden.
- Wartungsintervalle einhalten.
- Pressaufsätze regelmässig vor und nach jedem Einsatz auf Mängel und Beschädigungen prüfen. Auf Materialrisse in Presskontur und am Flansch prüfen.
- Bei Materialrissen gesamten Pressaufsatz nicht mehr verwenden.

## Beschädigung der Geberit Pressaufsätze durch fehlerhafte Verpressung vermeiden



### WARNUNG

#### Verletzungsgefahr durch Verwendung falscher Pressaufsätze

- ▶ Nur Pressaufsätze verwenden, die dem Durchmesser der zu verarbeitenden Pressfittings entsprechen.

Geberit Pressaufsätze können durch fehlerhafte Verpressung oder Verwendung beschädigt werden, beispielsweise durch das Mitverpressen von Fremdkörpern.

- Nur Geberit Pressaufsätze verwenden, die mit dem Kompatibilitätskennzeichen  gekennzeichnet sind.
- Pressaufsatz auf dem Pressfiting nicht verkanten.
- Bei Verdacht auf Beschädigung des Pressaufsatzes den Pressaufsatz ersetzen und den beschädigten Pressaufsatz von einer autorisierten Fachwerkstatt prüfen lassen.

## **Persönliche Schutzausrüstung verwenden**

Ohne geeignete Schutzausrüstung können Personen durch wegfliegende Bruchstücke der Geberit Pressaufsätze schwer verletzt oder getötet werden.

- Während des Pressvorgangs Schutzhelm und Schutzbrille tragen.

## **Wartung und Reparaturen nur durch Fachwerkstätten**

Geberit Pressgeräte und Geberit Pressaufsätze, die nicht oder nicht fachgerecht gewartet sind, können schwere Unfälle verursachen.

- Den Zeitpunkt der nächsten Wartung, der auf der Serviceplakette angegeben ist, zwingend einhalten.
- Wartung und Reparaturen nur durch autorisierte Fachwerkstätten durchführen lassen.
- Geberit Pressgerät und Geberit Pressaufsätze vorschriftsgemäss warten. → Siehe „Instandhaltung“, Seite 17.





## **Gesundheitsrisiken durch dauerhaften Betrieb vermeiden**

Bei fortlaufendem Betrieb können Grenzwerte für Schwingungsemission und Lärmbelastung überschritten werden und zu Gesundheitsschäden führen.





- Schwingungsschutz-Handschuhe mit Gummi- oder Schaumpolsterung tragen.
- Arbeitspausen und Tätigkeiten ohne Schwingungsbelastung einplanen.
- Gehörschutz tragen.

## Symbolerklärung

### Symbole in der Anleitung

Symbol	Bedeutung
 <b>WARNUNG</b>	Kennzeichnet eine Gefahr, die zum Tod oder zu schwerer Verletzung führen kann, wenn sie nicht vermieden wird.
 <b>VORSICHT</b>	Kennzeichnet eine Gefahr, die zu Verletzungen führen kann, wenn sie nicht vermieden wird.
<b>ACHTUNG</b>	Kennzeichnet eine Gefahr, die zu Sachschäden führen kann, wenn sie nicht vermieden wird.
	Weist auf eine wichtige Information hin.
	Kompatibilitätskennzeichen: Nur Pressaufsätze mit einem dieser Zeichen sind mit dem Pressgerät kompatibel.

### Symbole auf dem Geberit Presswerkzeug

Symbol	Bedeutung
	Gefahr durch wegfliegende Bruchstücke.
	Sicherheitshinweise und Betriebsanleitung vor Inbetriebnahme und Benutzung des Geräts lesen.
	Serviceplakette: Gibt den Zeitpunkt der nächsten Wartung an.
	Kompatibilitätskennzeichen: Pressaufsätze mit diesem Zeichen sind mit dem Pressgerät kompatibel.



# Produktbeschreibung

## Aufbau und Funktion

Das Geberit Presswerkzeug ACO 203 / ACO 203plus besteht aus:

- Pressgerät mit Betriebsanleitung
- Pressbacken mit Kompatibilitätskennzeichen oder Zwischenbacken und Pressschlingen mit Kompatibilitätskennzeichen
- Akku und Akku-Ladegerät mit Betriebsanleitung
- Dokument „Allgemeine Sicherheitshinweise für Elektrowerkzeuge“
- Transportkoffer

Die Ausstattung kann je nach Lieferumfang variieren.

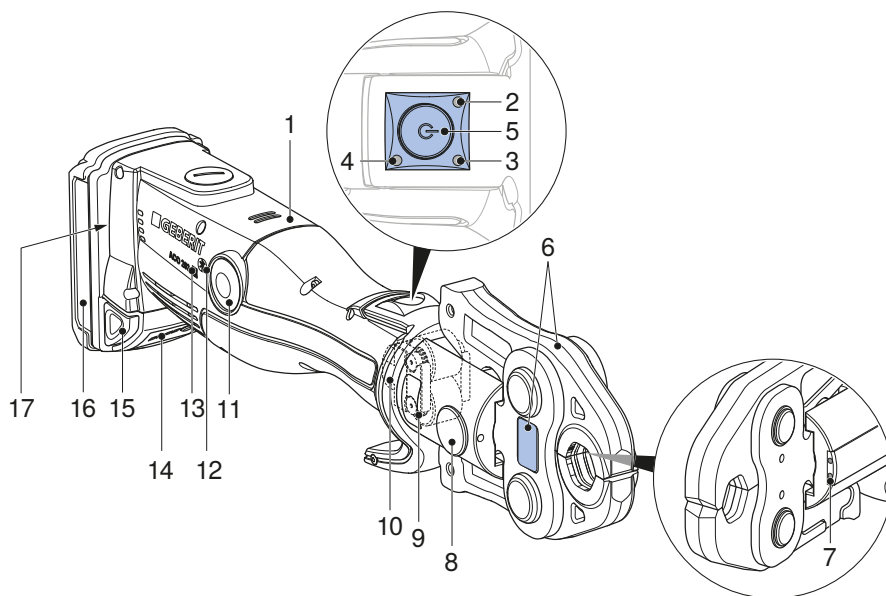

Pos.-Nr.	Bezeichnung	Funktion/Beschreibung
1	Pressgerät	–
2	Rote LED	Leuchtet oder blinkt: Störung → Siehe „Störungen beheben“, Seite 15
3	Grüne LED	<ul style="list-style-type: none"> <li>• Leuchtet: Gerät ist betriebsbereit.</li> <li>• Blinkt: Störung → „Störungen beheben“, Seite 15</li> </ul>
4	Blaue LED	Leuchtet: Funkverbindung aktiv (nur bei Pressgerät ACO 203plus).
5	Starttaster	<ul style="list-style-type: none"> <li>• Kurz drücken: Aktiviert Gerät aus Ruhezustand.</li> <li>• Lang drücken (&gt; 2 Sek.): Startet den Pressvorgang und aktiviert die Pressstellenbeleuchtung; Pressverbindung wird automatisch ausgeführt.</li> </ul>

Pos.-Nr.	Bezeichnung	Funktion/Beschreibung
6	Pressaufsatz	<ul style="list-style-type: none"> <li>• Pressbacke oder Pressschlinge mit Zwischenbacke entspricht dem Durchmesser des Pressfittings.</li> <li>• Pressaufsatz mit Warnaufkleber.</li> </ul>
7	Weisse LEDs	Zwei LEDs zur Pressstellenbeleuchtung.
8	Haltebolzen	Hält den Pressaufsatz
9	Warnaufkleber	<ul style="list-style-type: none"> <li>• Warnsymbol: Gefahr durch wegfliegende Bruchstücke.</li> <li>• Sicherheitshinweis: Betriebsanleitung vor Inbetriebnahme und Benutzung des Geräts lesen.</li> </ul>
10	Rollentrieb	Überträgt die Presskraft vom Pressgerät zum Pressaufsatz
11	Entlastungsknopf	Drücken und gedrückt halten: Unterbricht den Pressvorgang; Rollentrieb fährt in die Ausgangsposition zurück.
12	Symbol Funkschnittstelle	Bluetooth® <sup>1)</sup> -Funkschnittstelle (nur bei Pressgerät ACO 203plus).
13	Kompatibilitätskennzeichen	Pressaufsätze mit diesem Zeichen sind mit dem Pressgerät kompatibel.
14	Ladezustandsanzeige	Zeigt den Ladezustand des Akkus an.
15	Entriegelungstaster	Beide Entriegelungstaster hineindrücken: Akku kann herausgezogen werden.
16	Akku	Nur Geberit Lithium-Ionen-Akku vom Typ Milwaukee 18 V verwenden.
17	Typenschild	–

<sup>1)</sup> Die Marke Bluetooth® und ihre Logos sind Eigentum von Bluetooth SIG, Inc. und werden durch Geberit unter Lizenz verwendet.

## Funktion der Funkschnittstelle

Die Pressgeräte mit der Typenbezeichnung „plus“ besitzen eine Bluetooth®-Funkschnittstelle. Zusammen mit einem mobilen Endgerät (iOS oder Android) und der NovoCheck-App ([www.novopress.de](http://www.novopress.de)) sind folgende Funktionen verfügbar:

- Auslesen von Daten, z. B. Anzahl Verpressungen, Gerätezustand, Seriennummer
- Überprüfen der Geräteelektronik
- Einstellen der Pressstellenbeleuchtung (falls vorhanden) und der Dauer bis zum Ruhezustand
- Erstellen von Baustellenberichten

Um eine Verbindung zwischen dem Pressgerät und einem Endgerät herzustellen, muss das Pressgerät betriebsbereit sein (Starttaster kurz drücken, grüne LED leuchtet, blaue LED blinkt) und die NovoCheck-App auf dem Endgerät installiert sein. Bei erfolgreicher Bluetooth®-Verbindung leuchtet die blaue LED.

Wenn vor der ersten Verpressung keine Verbindung mit dem Endgerät hergestellt werden konnte, erlischt die blaue LED. Eine erneute Verbindung ist nur möglich, wenn das Pressgerät komplett ausgeschaltet wird. Dazu ist der Akku kurz zu entfernen.

## Technische Daten

Betriebsspannung	18 V d.c.
Akku-Typ	Lithium-Ionen-Akku 18 V
Leistungsaufnahme	450 W
Schutzart	IP20
Nennkraft	32 kN
Bemessungsbetriebsdauer	30 Minuten
Nettogewicht (mit Akku)	2,8 kg
Maximaler Schalleistungspegel <sup>1)</sup>	89 dB(A)
Schalldruckpegel am Ohr des Benutzers <sup>1)</sup>	78 dB(A)
Schwingungsemissionswert <sup>2)</sup>	≤ 2,5 m/s <sup>2</sup>
Betriebstemperatur	-20 – +60 °C
Funktechnologie	Bluetooth® 4.0 smart
Frequenzbereich	2402,0–2480,0 MHz
Maximale Ausgangsleistung	1,8 dBm
Typenbezeichnung	ACO203 (ACO 203) / ACO203 BT (ACO 203plus)
Hersteller	Novopress GmbH & Co. KG, Scharnhorststrasse 1, D-41460 Neuss

<sup>1)</sup> Messunsicherheit des Schalleistungspegels und Schalldruckpegels: 3 dB(A)

<sup>2)</sup> Messunsicherheit des Schwingungsemissionswerts: 1,5 m/s<sup>2</sup>

**Hinweis:** Der angegebene Schwingungsemissionswert wird nach einem genormten Prüfverfahren gemessen und kann zum Vergleich mit anderen Geräten herangezogen werden. Der angegebene Schwingungsemissionswert kann auch zu einer einleitenden Einschätzung der Nutzungsunterbrechung verwendet werden. Der Schwingungsemissionswert kann sich während der tatsächlichen Benutzung des Geräts vom Angabewert unterscheiden, abhängig von der Art und Weise, in der das Gerät verwendet wird. In Abhängigkeit von den tatsächlichen Benutzungsbedingungen (Aussetzbetrieb) kann es erforderlich sein, Sicherheitsmassnahmen zum Schutz der Bedienperson festzulegen.

## Autorisierte Fachwerkstätten

Adressen autorisierter Fachwerkstätten können bei den Geberit Vertriebsgesellschaften erfragt werden.

## Autorisierte Fachwerkstatt für Deutschland

Inicom Service GmbH  
 Vanessa Schulz  
 Gewerbestrasse 50  
 DE-88636 Illmensee  
 Tel.: 07558-93848-47

# Bedienung

## Allgemeine Bedienung

Wenn das Pressgerät 30 Sekunden lang nicht benutzt wird, schaltet es in den Ruhezustand. Keine LED leuchtet. Durch kurzes Drücken des Starttasters wird das Gerät aus dem Ruhezustand reaktiviert. Das Gerät ist betriebsbereit, die grüne LED leuchtet.

## Geberit Pressaufsätze einsetzen

Pressaufsätze sind Pressbacken, Pressschlingen und Zwischenbacken.



Bedienungsanleitungen der Geberit Pressaufsätze beachten. Pressaufsätze gemäss Sicherheitskapitel prüfen.

**1**

Beide Entriegelungstaster am Akku hineindrücken und Akku herausziehen.

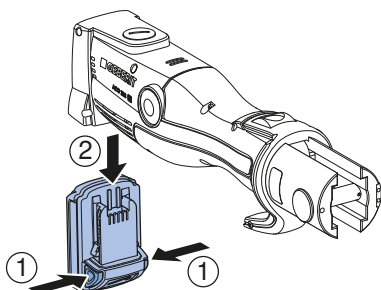

**2**

Haltebolzen herausziehen.

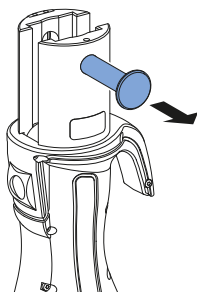

**3**

Pressaufsatz in das Pressgerät einsetzen.

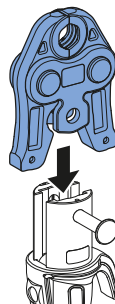

**4**

Haltebolzen bis zum Anschlag hineindrücken.

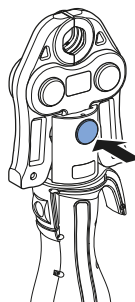

## ACHTUNG

### Geräteschaden durch falschen Akku

- ▶ Sicherstellen, dass ausschliesslich passende Geberit Lithium-Ionen-Akkus vom Typ Milwaukee 18 V verwendet werden.

- 5** Akku von unten in das Pressgerät schieben, bis Akku einrastet.

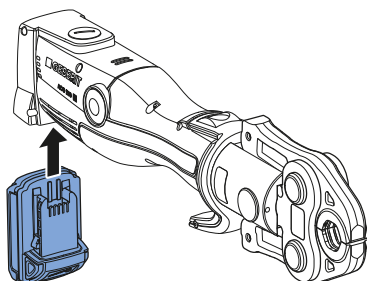

### Ergebnis

- ✓ Presswerkzeug ist im Ruhezustand. Keine LED leuchtet.

## Verpressen mit Geberit Pressaufsätzen



### WARNUNG

#### Verletzungsgefahr durch wegfliegende Bruchstücke

- ▶ Schutzbrille und Schutzhelm tragen.



### WARNUNG

#### Verletzungsgefahr durch Verwendung falscher Pressaufsätze

- ▶ Nur Pressaufsätze verwenden, die dem Durchmesser der zu verarbeitenden Pressfittings entsprechen.



### WARNUNG

#### Brandgefahr durch Erhitzung

- ▶ Nach 30 Minuten fortlaufenden Betriebs Pressgerät mindestens 30 Minuten abkühlen lassen.
- ▶ Heisses Pressgerät nicht neben leicht entzündlichen Materialien ablegen oder aufbewahren.



Pressvorgang kann jederzeit abgebrochen werden. → Siehe „Pressvorgang abbrechen“.

### Voraussetzung

- Rohrenden sind entgratet und sauber.
- Rohrstück und Pressfiting sind gemäss Montageanleitung des Rohrleitungssystems zusammengesteckt.
- Pressaufsatz ist korrekt eingesetzt.

## 1

Um das Gerät aus dem Ruhezustand zu aktivieren, Starttaster kurz drücken.

- ✓ Das Gerät ist betriebsbereit, die grüne LED leuchtet.

- 2** Pressaufsatz korrekt auf den Pressfitting setzen und nicht verkanten. → Siehe Bedienungsanleitung der jeweiligen Geberit Pressaufsätze

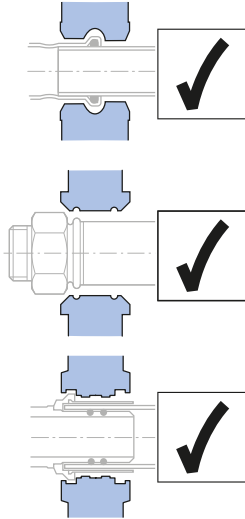

### VORSICHT Quetschgefahr

- ▶ Hände vom Pressaufsatz fernhalten.

- 3** Starttaster mindestens 2 Sekunden drücken.
- ✓ Der Pressvorgang läuft nach Krafterkennung automatisch ab, die grüne LED geht aus.

### Ergebnis

- ✓ Nach vollständig durchgeführter Verpressung fährt der Rollentrieb in die Ausgangsposition zurück. Die grüne LED leuchtet, das Presswerkzeug ist wieder betriebsbereit.

## Pressvorgang abbrechen

- ▶ Entlastungsknopf drücken und gedrückt halten.

### Ergebnis

- ✓ Der Rollentrieb im Presswerkzeug fährt in die Ausgangsposition zurück. Für eine vollständig hergestellte Pressverbindung muss der Pressvorgang wiederholt werden. Dabei darf der Pressaufsatz nicht abgenommen oder verdreht werden.

## Störungen beheben

Fehler	Ursache	Massnahme
Presswerkzeug lässt sich nicht aus dem Ruhezustand aktivieren, und keine LED leuchtet.	Akku ist defekt.	<ul style="list-style-type: none"> <li>▶ Akku durch Geberit Lithium-Ionen-Akku vom Typ Milwaukee 18 V ersetzen.</li> <li>▶ Defekten Akku von einer autorisierten Fachwerkstatt prüfen lassen.</li> </ul>
	Akku ist nicht richtig eingesetzt.	<ul style="list-style-type: none"> <li>▶ Akku einsetzen.</li> </ul>
	Presswerkzeug ist defekt.	<ul style="list-style-type: none"> <li>▶ Presswerkzeug von einer autorisierten Fachwerkstatt prüfen lassen.</li> </ul>
Grüne LED blinkt.	Akku-Ladung ist nicht ausreichend.	<ul style="list-style-type: none"> <li>▶ Akku laden oder Akku durch Geberit Lithium-Ionen-Akku vom Typ Milwaukee 18 V ersetzen.</li> </ul>
	Haltebolzen ist nicht korrekt eingesteckt.	<ul style="list-style-type: none"> <li>▶ Haltebolzen einstecken.</li> </ul>
	Haltebolzen hat sich gelöst.	<ul style="list-style-type: none"> <li>▶ Haltebolzen einstecken.</li> <li>▶ Verpressung prüfen und gegebenenfalls wiederholen.</li> </ul>
Rote LED blinkt.	Presswerkzeug befindet sich ausserhalb der Betriebstemperatur.	<ul style="list-style-type: none"> <li>▶ Presswerkzeug in wärmere Umgebung bringen bzw. abkühlen lassen.</li> <li>▶ Presswerkzeug durch mehrere Leerpressungen (Verpressungen ohne Fitting) auf die nötige Betriebstemperatur bringen.</li> </ul>
	Falscher oder defekter Akku eingesetzt.	<ul style="list-style-type: none"> <li>▶ Akku durch Geberit Lithium-Ionen-Akku vom Typ Milwaukee 18 V ersetzen.</li> </ul>
Rote LED leuchtet.	Gerätefehler.	<ul style="list-style-type: none"> <li>▶ Starttaster drücken. Wenn das Drücken des Starttasters keinen Erfolg hat, ist das Presswerkzeug defekt. Pressgerät von einer autorisierten Fachwerkstatt prüfen lassen.</li> <li>▶ Verpressung prüfen und gegebenenfalls wiederholen.</li> </ul>

Fehler	Ursache	Massnahme
Presswerkzeug bleibt stehen, und keine LED leuchtet.	Akku ist defekt.	<ul style="list-style-type: none"> <li>▶ Starttaster loslassen.</li> <li>▶ Entlastungsknopf drücken und gedrückt halten: Rolltrieb fährt in Ausgangsposition.</li> <li>▶ Pressfitting auf Dichtheit prüfen und gegebenenfalls Verpressung wiederholen.</li> <li>▶ Akku durch Geberit Lithium-Ionen-Akku vom Typ Milwaukee 18 V ersetzen.</li> <li>▶ Defekten Akku von einer autorisierten Fachwerkstatt prüfen lassen.</li> </ul>
Rote und grüne LED blinken abwechselnd.	Wartungsintervall ist erreicht.	<ul style="list-style-type: none"> <li>▶ Presswerkzeug von einer autorisierten Fachwerkstatt prüfen lassen.</li> </ul>



# Instandhaltung

## Wartungsregeln

Intervall	Wartungsarbeit
Regelmässig (vor dem Einsatz, zu Beginn des Arbeitstags)	<ul style="list-style-type: none"> <li>▶ Presswerkzeug, Akku und Ladegerät auf äussere sicherheitsrelevante Mängel und Beschädigungen prüfen.</li> <li>▶ Pressgerät reinigen und schmieren.</li> <li>▶ Pressaufsätze reinigen und auf Mängel, insbesondere Materialanrisse, überprüfen.</li> <li>▶ Pressaufsätze schmieren. → Siehe Bedienungsanleitung der jeweiligen Pressaufsätze.</li> </ul>
Halbjährlich	<ul style="list-style-type: none"> <li>▶ Ladegerät durch eine autorisierte Fachwerkstatt auf sicherheitsrelevante Mängel und Beschädigungen prüfen lassen. Diese messtechnische Prüfung ersetzt jedoch keine länderspezifischen Vorschriften und Gesetze, die weitere Prüfungen und Wartungsarbeiten erforderlich machen können.</li> </ul>
Nach spätestens zwei Jahren gemäss Angaben auf der Serviceplakette oder wenn die rote und die grüne LED abwechselnd blinken	<ul style="list-style-type: none"> <li>▶ Presskraft und Verschleisszustand durch eine autorisierte Fachwerkstatt prüfen lassen.</li> </ul>

## Geberit Pressgerät reinigen und schmieren



### WARNUNG

Verletzungsgefahr durch unbeabsichtigtes Einschalten

- ▶ Vor allen Wartungsarbeiten am Pressgerät Akku entfernen.

### ACHTUNG

Geräteschaden durch Feuchtigkeit und Nässe

- ▶ Pressgerät niemals mit Wasser oder anderen Flüssigkeiten reinigen.

- 1 Beide Entriegelungstaster am Akku hineindrücken und Akku herausziehen.

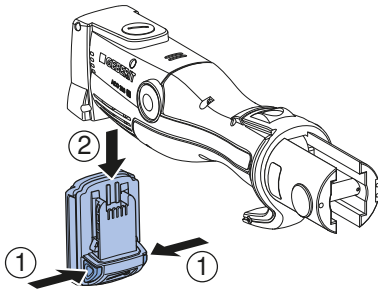

- 2 Rollentrieb, Rollentrieblführung und Haltebolzen des Pressgeräts reinigen.

- 3 Schmutz auspinseln.



### VORSICHT

Gesundheitsschädliche Inhaltsstoffe

- ▶ Sicherheitshinweise der verwendeten Schmiermittel beachten.

- 4 Rollentrieb, Rollentrieblführung und Haltebolzen mit BRUNOX® Turbo-Spray® schmieren.

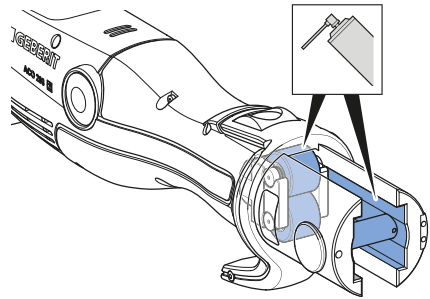

- 5 Überschüssiges Schmiermittel mit einem saugfähigen Tuch abwischen.

## Entsorgung

---

### Entsorgung von Elektro- und Elektronik-Altgeräten



Das Symbol der durchgestrichenen Abfalltonne auf Rädern bedeutet, dass Elektro- und Elektronik-Altgeräte nicht im Restmüll entsorgt werden dürfen, sondern einer getrennten Entsorgung zuzuführen sind. Endnutzer sind gesetzlich verpflichtet, Altgeräte zur fachgerechten Entsorgung an öffentliche Entsorgungsträger, an Verreiber oder an Geberit zurückzugeben. Zahlreiche Verreiber von Elektro- und Elektronikgeräten sind zur unentgeltlichen Rücknahme von Elektro- und Elektronik-Altgeräten verpflichtet. Für eine Rückgabe an Geberit ist mit der zuständigen Vertriebs- oder Servicegesellschaft Kontakt aufzunehmen.

Altbatterien und Altakkumulatoren, die nicht vom Altgerät umschlossen sind, sowie Lampen, die zerstörungsfrei aus dem Altgerät entnommen werden können, sind vor der Abgabe an eine Entsorgungsstelle vom Altgerät zu trennen.

Falls personenbezogene Daten im Altgerät gespeichert sind, sind Endnutzer selbst dafür verantwortlich, diese vor der Abgabe an eine Entsorgungsstelle zu löschen.

## Kontakt

---

### Geberit International AG

Schachenstrasse 77, CH-8645 Jona

documentation@geberit.com

www.geberit.com

### Dokumentationsbeauftragter

Jörg Schneider, Product Compliance, Geberit International AG, CH-8645 Jona, Schweiz

## Konformität

---

### Konformitätserklärung zu Geberit Pressgeräten

Die entsprechende Konformitätserklärung liegt dem Pressgerät bei. Sollte die Konformitätserklärung fehlen, kann diese von der zuständigen Geberit Vertriebsgesellschaft angefordert werden.

## General information

---

### Note on this document

The original instructions were written in German. All other language versions are translations of the original instructions.

## Basic safety notes

---

### Intended use

The Geberit pressing tool is exclusively used for pressing Geberit pressing system pipes and pressfittings.

Only use Geberit pressing attachments (pressing jaws, pressing collars and adapter jaws) that carry the compatibility mark .

The Geberit pressing tool is exclusively intended to be used in accordance with these operating instructions. Other uses are deemed to be improper and can lead to serious injury or death.

The Geberit pressing tool is not intended for:

- use with other manufacturers' pressing attachments
- use without pressing attachments inserted

The Geberit pressing tool together with Geberit pressing attachments is not intended for:

- pressing objects other than those specified in the operating instructions
- pressing the pipes and pressfittings of other manufacturers
- pressing pressfittings which have different dimensions to the pressing attachment

## User qualifications

Without suitable training, users cannot detect or may incorrectly estimate the hazards presented by the Geberit pressing tool. They are therefore at risk of seriously injuring themselves or others.

- Skilled persons qualified in pipe installations only may be permitted to use the Geberit pressing tool.
- Users must be conversant with and apply country-specific safety regulations.
- Users working with the Geberit pressing tool for the first time must have been instructed by an expert in the safe handling of the pressing tool or have attended a specialist course.

## Following information and instructions

---



### WARNING

**Read all safety warnings, instructions, illustrations and specifications provided with this power tool.**

Failure to follow all instructions listed below may result in electric shock, fire and/or serious injury.

- ▶ Save all warnings and instructions for future reference.

Read through and observe the following documents before commissioning:

- the accompanying "Basic safety notes for electric tools" document
- the user manual for the Geberit pressing attachments in question
- the user manual for the battery charger

## **Avoiding hazards caused by defective Geberit pressing attachments**

Geberit pressing attachments (pressing jaws, pressing collars, adapter jaws) are exposed to a great deal of stress during the pressing procedure and will wear out. The use of worn or damaged pressing attachments can lead to serious injuries or death as a result of flying fragments.

- Only use pressing attachments if they are in perfect working order.
- Adhere to maintenance intervals.
- Regularly inspect pressing attachments for defects and damage before and after every use. Check for incipient cracks in the pressing contour and on the flange.
- If incipient cracks are detected in the pressing attachment, cease using it.

## **Avoiding damage to Geberit pressing attachments caused by faulty pressing operations**

---



### **WARNING**

#### **Risk of injury caused by the use of incorrect pressing attachments**

- ▶ Only use pressing attachments that correspond to the diameter of the pressfittings to be processed.

Geberit pressing attachments can be damaged by faulty pressing operations or use; for example, if foreign bodies are pressed along with the pressfitting.

- Only use Geberit pressing attachments that carry the compatibility mark .
- Do not tilt the pressing attachment on the pressfitting.
- If you suspect that the pressing attachment is damaged, replace it and have the damaged pressing attachment tested by an authorised repair shop.

## Using personal protective equipment

Without suitable protective equipment, people may be seriously injured or killed by flying fragments from Geberit pressing attachments.

- Wear a protective helmet and protective goggles during the pressing procedure.

## Maintenance and repairs only to be carried out by repair shops

Geberit pressing tools and Geberit pressing attachments that are not maintained, or are not professionally maintained, can cause serious accidents.

- It is imperative that users comply with the date of the next maintenance inspection, stated on the service sticker.
- Maintenance and repair work may only be performed by authorised repair shops.
- Perform maintenance on the Geberit pressing tool and Geberit pressing attachments according to instructions. → See "Maintenance", page 33.





## Avoiding health hazards posed by permanent operation

Limit values for vibration emission values and noise annoyance can be exceeded during continuous operation and be harmful to health.





- Wear vibration-absorbing gloves with rubber or foam padding.
- Schedule breaks and activities in places not exposed to vibration.
- Wear ear protection.

## Explanation of symbols

### Symbols in the instructions

Symbol	Meaning
 <b>WARNING</b>	Indicates a hazard which, if not avoided, can lead to death or serious injury.
 <b>CAUTION</b>	Indicates a hazard which, if not avoided, can lead to injury.
<b>ATTENTION</b>	Indicates a hazard which, if not avoided, can lead to material damage.
	Refers to important information.
	Compatibility mark: only pressing attachments that carry one of these symbols are compatible with the pressing tool.

### Symbols on the Geberit pressing tool

Symbol	Meaning
	Hazard from flying fragments.
	Read the safety notes and operating instructions before commissioning and using the tool.
	Service sticker: indicates the time of the next maintenance inspection.
	Compatibility mark: pressing attachments that carry this symbol are compatible with the pressing tool.



# Product description

## Structure and function

The Geberit pressing tool ACO 203 / ACO 203plus consists of:

- pressing tool with operating instructions
- pressing jaws with compatibility mark or adapter jaws and pressing collars with compatibility marks
- rechargeable battery and battery charger with operating instructions
- "General safety notes for electric tools" document
- transport case

The equipment may vary depending on the scope of delivery.

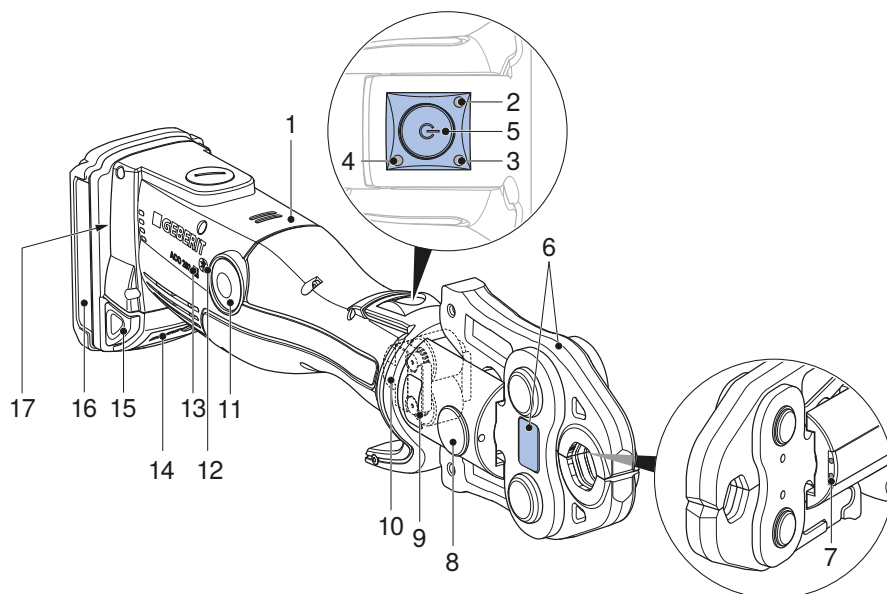

Item no.	Designation	Function/description
1	Pressing tool	–
2	Red LED	Lights up or flashes: malfunction → See "Rectifying malfunctions", page 32
3	Green LED	<ul style="list-style-type: none"> <li>Lights up: tool is ready for operation.</li> <li>Flashes: malfunction → "Rectifying malfunctions", page 32</li> </ul>
4	Blue LED	Lights up: radio communication active (ACO 203plus pressing tool only).
5	Start button	<ul style="list-style-type: none"> <li>Briefly press the button: activates the tool from idle state.</li> <li>Long press (&gt; 2 sec.): starts the pressing procedure and activates the pressing point light; the press connection is established automatically.</li> </ul>
6	Pressing attachment	<ul style="list-style-type: none"> <li>The pressing jaw or pressing collar with adapter jaw corresponds to the diameter of the pressfitting.</li> <li>Pressing attachment with warning note sticker.</li> </ul>
7	White LEDs	Two LEDs for pressing point light.
8	Retaining pin	Holds the pressing attachment in place
9	Warning note sticker	<ul style="list-style-type: none"> <li>Warning sign: hazard from flying fragments.</li> <li>Safety note: read the operating instructions before commissioning and using the tool.</li> </ul>
10	Roller drive	Transfers the pressing force from the pressing tool to the pressing attachment.
11	Release button	Press and hold: interrupts the pressing procedure; roller drive returns to its starting position.
12	Radio interface symbol	Bluetooth® <sup>1)</sup> radio interface (ACO 203plus pressing tool only).
13	Compatibility mark	Pressing attachments that carry this symbol are compatible with the pressing tool.
14	Charge level indicator	Shows the capacity of the rechargeable battery.
15	Release button	Push in both release buttons: rechargeable battery can be pulled out.
16	Rechargeable battery	Only use Geberit lithium-ion batteries of type Milwaukee 18 V.
17	Specification plate	–

<sup>1)</sup> The Bluetooth® brand and its logos are the property of Bluetooth SIG, Inc. and are used under license by Geberit.

## Radio interface function

The pressing tools with the type designation "plus" are equipped with a Bluetooth® radio interface. When used together with a mobile end device (iOS or Android) and the NovoCheck-App ([www.novopress.de](http://www.novopress.de)), the following functions are available:

- reading out data, such as the number of pressing operations, tool status, serial number
- checking the tool electronics
- setting the pressing point light (if available) and the time until the idle state
- creating construction site reports

To establish a connection between the pressing tool and an end device, the pressing tool must be ready for operation (tap the start button, green LED lights up, blue LED flashes) and the NovoCheck-App must be installed on the end device. The blue LED lights up when the Bluetooth® connection is successfully established.

The blue LED goes out if it was not possible to establish a connection to the end device before the first pressing operation. The pressing tool must be completely switched off and on again before establishing a connection can be reattempted. The rechargeable battery must also be removed briefly.

## Technical data

Operating voltage	18 V DC
Rechargeable battery type	Lithium-ion battery 18 V
Power consumption	450 W
Protection degree	IP20
Nominal force	32 kN
Nominal period of operation	30 minutes
Net weight (with rechargeable battery)	2.8 kg
Maximum sound power level <sup>1)</sup>	89 dB(A)
Sound pressure level at user's ear <sup>1)</sup>	78 dB(A)
Vibration emission value <sup>2)</sup>	≤ 2.5 m/s <sup>2</sup>
Operating temperature	-20 – +60 °C
Wireless technology	Bluetooth® 4.0 smart
Frequency range	2402.0–2480.0 MHz
Maximum output power	1.8 dBm
Type designation	ACO203 (ACO 203) / ACO203 BT (ACO 203plus)
manufacturer	Novopress GmbH & Co. KG, Scharnhorststrasse 1, 41460 Neuss, Germany

<sup>1)</sup> Measurement inaccuracy of the sound power level and sound pressure level: 3 dB(A)

<sup>2)</sup> Measurement inaccuracy of the vibration emission value: 1.5m/s<sup>2</sup>

**Note:** The stated vibration emission value is measured according to a standardised test process and can be used for comparison with other tools. The stated vibration emission value can also be used for an introductory estimation of the interruption of use. The vibration emission value can differ from the stated value during the actual use of the tool, depending on the way the tool is used. Depending on the actual operating conditions (intermittent operation), it may be necessary to determine safety measures to protect the operator.

## Authorised repair shops

The addresses of authorised repair shops can be requested from the Geberit sales companies.

## Authorised repair shop for Germany

Inicom Service GmbH  
Vanessa Schulz  
Gewerbestrasse 50  
88636 Illmensee, Germany  
Tel.: 07558-93848-47

# Operation

## General operation

If the pressing tool is not used for 30 seconds, it will switch to idle state. No LED is lit. Tapping the start button will reactivate the device from idle state. The device is ready for operation; the green LED lights up.

## Inserting Geberit pressing attachments

Pressing attachments are pressing jaws, pressing collars and adapter jaws.

- i** Observe the user manuals of the Geberit pressing attachments. Check the pressing attachments according to the safety chapter.

- 1** Push in both release buttons on the rechargeable battery and pull it out.

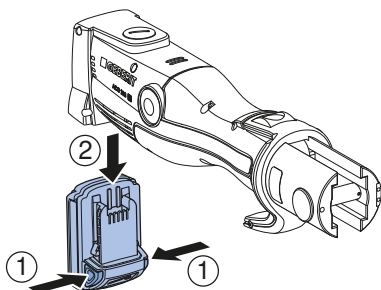

- 2** Pull out the retaining pin.

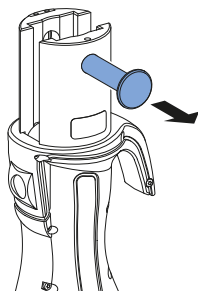

- 3** Insert the pressing attachment into the pressing tool.

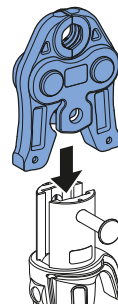

- 4** Push the retaining pin in until the stop position is reached.

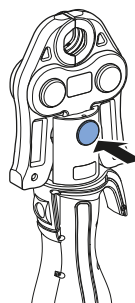

## ATTENTION

### Damage to the device due to incorrect rechargeable battery

- ▶ Make sure that only suitable Geberit lithium-ion batteries of type Milwaukee 18 V are used.

- 5 Slide the rechargeable battery into the pressing tool from below until the battery fastens into place.

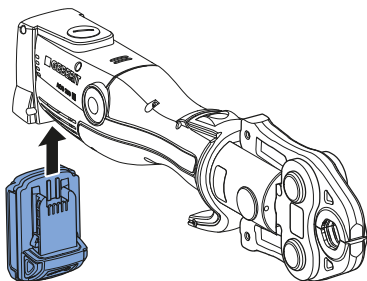

### Result

- ✓ Pressing tool is in idle state. No LED is lit.

## Pressing with Geberit pressing attachments



### WARNING

#### Risk of injury caused by flying fragments

- ▶ Wear protective goggles and a protective helmet.



### WARNING

#### Risk of injury caused by the use of incorrect pressing attachments

- ▶ Only use pressing attachments that correspond to the diameter of the press-fittings to be processed.



### WARNING

#### Risk of fire from heat build-up

- ▶ Allow the pressing tool to cool down for at least 30 minutes after 30 minutes of continuous operation.
- ▶ Do not place or store the hot pressing tool near easily flammable materials.



The pressing procedure can be cancelled at any time. → See "Cancelling the pressing procedure".

### Prerequisite

- Pipe ends are deburred and clean.
- The pipe section and pressfitting are fitted together according to the installation manual of the piping system.
- The pressing attachment is inserted correctly.

## 1

In order to activate the tool from idle state, tap the start button.

- ✓ The tool is ready for operation; the green LED lights up.

- 2** Fit the pressing attachment to the pressfitting correctly and do not tilt.  
→ See user manual for the Geberit pressing attachments in question

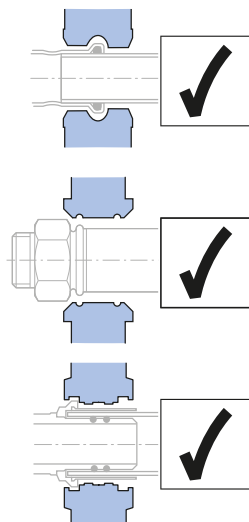

## CAUTION

### Danger of crushing

- ▶ Keep hands away from the pressing attachment.

- 3** Press the start button for at least 2 seconds.
- ✓ The pressing procedure proceeds automatically after a force is detected, and the green LED switches off.

### Result

- ✓ After the pressing operation has been completed, the roller drive returns to its starting position. The green LED lights up and the pressing tool is ready for operation again.

## Cancelling the pressing procedure

- ▶ Press and hold release button.

### Result

- ✓ The roller drive in the pressing tool returns to its starting position. The pressing procedure must be repeated for a complete press connection. The pressing attachment must not be removed or rotated at this time.

## Rectifying malfunctions

Error	Cause	Action
Unable to activate the pressing tool out of idle state and no LEDs are lit.	Rechargeable battery is defective.	<ul style="list-style-type: none"> <li>▶ Replace the rechargeable battery with a Geberit lithium-ion battery of type Milwaukee 18 V.</li> <li>▶ Have the defective rechargeable battery tested by an authorised repair shop.</li> </ul>
	The rechargeable battery has not been inserted properly.	<ul style="list-style-type: none"> <li>▶ Insert rechargeable battery.</li> </ul>
	Pressing tool is defective.	<ul style="list-style-type: none"> <li>▶ Have the pressing tool inspected by an authorised repair shop.</li> </ul>
Green LED flashes.	Rechargeable battery not charged up sufficiently.	<ul style="list-style-type: none"> <li>▶ Charge the rechargeable battery or replace it with a Geberit lithium-ion battery of type Milwaukee 18 V.</li> </ul>
	Retaining pin has not been inserted correctly.	<ul style="list-style-type: none"> <li>▶ Insert the retaining pin.</li> </ul>
	Retaining pin has come loose.	<ul style="list-style-type: none"> <li>▶ Insert the retaining pin.</li> <li>▶ Check the pressing operation and repeat if necessary.</li> </ul>
Red LED flashes.	Pressing tool is outside of the operating temperature.	<ul style="list-style-type: none"> <li>▶ Bring the pressing tool into a warmer environment or leave it to cool down.</li> <li>▶ Bring the pressing tool to the required operating temperature by performing multiple blank pressing operations (pressing operations without a fitting).</li> </ul>
	Incorrect or defective rechargeable battery inserted.	<ul style="list-style-type: none"> <li>▶ Replace the rechargeable battery with a Geberit lithium-ion battery of type Milwaukee 18 V.</li> </ul>
Red LED lights up.	Tool failure.	<ul style="list-style-type: none"> <li>▶ Press the start button. If pressing the start button is not successful, the pressing tool is defective. Have the pressing tool inspected by an authorised repair shop.</li> <li>▶ Check the pressing operation and repeat if necessary.</li> </ul>



Error	Cause	Action
The pressing tool stops and no LED lights up.	Rechargeable battery is defective.	<ul style="list-style-type: none"> <li>▶ Release start button.</li> <li>▶ Press and hold release button: roller drive moves to its starting position.</li> <li>▶ Check the pressfitting for tightness and repeat the pressing operation if necessary.</li> <li>▶ Replace the rechargeable battery with a Geberit lithium-ion battery of type Milwaukee 18 V.</li> <li>▶ Have the defective rechargeable battery tested by an authorised repair shop.</li> </ul>
Red and green LEDs flash alternately.	Maintenance interval has been reached.	<ul style="list-style-type: none"> <li>▶ Have the pressing tool inspected by an authorised repair shop.</li> </ul>

## Maintenance

### Maintenance regulations

Interval	Maintenance work
Regularly (before use, at the start of the working day)	<ul style="list-style-type: none"> <li>▶ Inspect the pressing tool, rechargeable battery and battery charger for externally visible defects and damage that could affect safety.</li> <li>▶ Clean and lubricate the pressing tool.</li> <li>▶ Clean pressing attachments and check for defects, particularly for incipient cracks.</li> <li>▶ Lubricate the pressing attachments. → See user manual for the pressing attachments in question.</li> </ul>
Every six months	<ul style="list-style-type: none"> <li>▶ Have the battery charger inspected for safety-related defects or damage by an authorised repair shop. However, this metrological measurement does not replace any country-specific regulations and legislation that might prescribe further checks and maintenance work.</li> </ul>
After two years at the most as per specifications on the service sticker or when the red and the green LEDs flash alternately	<ul style="list-style-type: none"> <li>▶ Have an authorised repair shop check the pressing force and the state of wear.</li> </ul>

## Cleaning and lubricating the Geberit pressing tool



### WARNING

Risk of injury from switching on inadvertently

- ▶ Remove the rechargeable battery before starting any maintenance work on the pressing tool.

### ATTENTION

Damage to the device from moisture

- ▶ Never clean the pressing tool with water or other liquids.

- 1 Push in both release buttons on the rechargeable battery and pull it out.

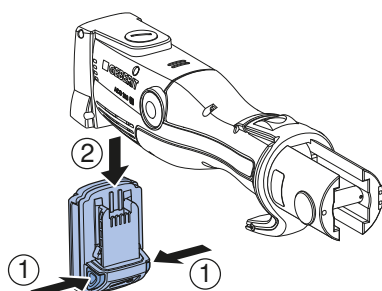

- 2 Clean the roller drive, roller drive guide and retaining pin of the pressing tool.

- 3 Use a brush to remove dirt.



### CAUTION

Harmful substances

- ▶ Observe the safety notes of the lubricant used.

- 4 Lubricate the roller drive, roller drive guide and retaining pin with BRUNOX® Turbo-Spray®.

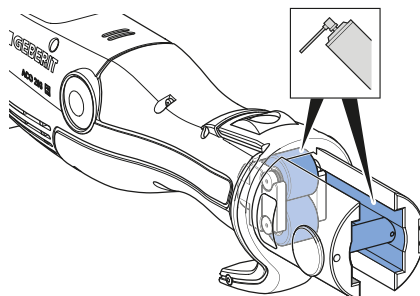

- 5 Wipe away excess lubricant using an absorbent cloth.

## Disposal

---

### Disposal of waste electrical and electronic equipment



The symbol of the crossed-out wheeled bin means that waste electrical and electronic equipment (WEEE) must be disposed of separately and not with other non-recyclable waste. End users are legally obliged to return old equipment to public waste disposal authorities, distributors, or Geberit for proper disposal. Many distributors of electrical and electronic equipment are obliged to take back WEEE free of charge. Contact the responsible sales or service company to return the WEEE to Geberit.

Used batteries and accumulators that are not enclosed within the old equipment, as well as lamps that can be removed from the old equipment in a non-destructive manner, must be separated from the old equipment before being handed over to a disposal point.

If personal data is stored on the old equipment, end users themselves are responsible for deleting it before handing it over to a disposal point.

## Contact

---

### Geberit International AG

Schachenstrasse 77, 8645 Jona, Switzerland

documentation@geberit.com

www.geberit.com

### Person in charge of documentation

Jörg Schneider, Product Compliance, Geberit International AG, 8645 Jona, Switzerland

## Conformity

---

### Declaration of conformity for Geberit pressing tools

The corresponding declaration of conformity is included with the pressing tool. If the declaration of conformity is not included, it can be requested from the relevant Geberit local sales company.

## Indications d'ordre général

---

### Remarque concernant le présent document

Le manuel d'utilisation original a été rédigé en allemand. Toutes les autres versions linguistiques sont des traductions de ce manuel d'utilisation original.

## Consignes de sécurité fondamentales

---

### Utilisation conforme

La sertisseuse Geberit est conçue exclusivement pour sertir des tubes et raccords de pression des systèmes de sertissage Geberit.

Seuls des embouts de sertissage Geberit (mâchoires et chaînes de sertissage, mordaches) portant l'indicateur de compatibilité  peuvent ici être utilisés.

La sertisseuse Geberit est exclusivement prévue pour une utilisation conformément au présent manuel d'utilisation. Toute autre utilisation est considérée comme non conforme à sa destination et peut entraîner des blessures graves ou la mort.

La sertisseuse Geberit n'est pas prévue pour :

- une utilisation avec des embouts de sertissage d'autres fabricants
- une utilisation sans embouts de sertissage

La sertisseuse Geberit combinée avec les embouts de sertissage Geberit n'est pas prévue pour :

- sertir d'autres objets que ceux énumérés dans le présent manuel d'utilisation
- sertir des tubes et raccords de pression d'autres fabricants
- sertir des raccords de pression présentant une dimension différente de l'embout de sertissage utilisé

## Qualification des utilisateurs

Sans formation appropriée, les utilisateurs de la sertisseuse Geberit ne sont pas en mesure de comprendre et d'évaluer correctement les dangers qui découlent de son utilisation. Ils risquent dès lors de se blesser ou de blesser d'autres personnes gravement.

- La sertisseuse Geberit ne doit être utilisée que par des personnes spécialisées dans la pose de systèmes de conduites.
- Les utilisateurs doivent être familiarisés avec les directives de sécurité spécifiques au pays et les appliquer.
- Avant d'utiliser la sertisseuse Geberit pour la première fois, l'utilisateur est tenu de se faire expliquer le maniement sûr par un spécialiste ou participer à une formation spécifique.

## Observer les remarques et les instructions

---



### AVERTISSEMENT

**Lisez l'intégralité des consignes de sécurité, des instructions, des étiquettes apposées sur l'appareil et des caractéristiques techniques de l'appareil.**

Les négligences dans le respect des instructions qui suivent peuvent causer des décharges électriques, des incendies et/ou des blessures graves.

- ▶ Conservez toutes les consignes de sécurité et les instructions pour une éventuelle consultation ultérieure.

Lire et prendre en compte les documents suivants avant la mise en service :

- le document joint « Consignes de sécurité générales pour outils électriques »
- le mode d'emploi des embouts de sertissage Geberit concernés
- mode d'emploi du chargeur

## Eviter les dangers inhérents aux embouts de sertissage Geberit défectueux

Les embouts de sertissage Geberit (mâchoires et chaînes de sertissage, mordaches) sont soumis à des contraintes importantes pendant le processus de sertissage et sujets à usure. L'utilisation d'embouts de sertissage usés ou endommagés peut entraîner des blessures graves ou la mort par projection de fragments.

- Utiliser uniquement des embouts de sertissage en parfait état technique.
- Respecter les intervalles d'entretien.
- Avant et après chaque utilisation, vérifier régulièrement si les embouts de sertissage sont défectueux ou endommagés. Vérifier la présence éventuelle de fissures sur le contour de sertissage et la bride.
- En présence de fissures, ne plus utiliser l'embout de sertissage concerné.

## Eviter d'endommager les embouts de sertissage Geberit par un sertissage inapproprié



### AVERTISSEMENT

#### Risque de blessure en cas d'utilisation d'embouts de sertissage inappropriés

- ▶ Utiliser uniquement des embouts de sertissage qui correspondent au diamètre des raccords de pression à sertir.

Un sertissage ou une utilisation inapproprié(e) des embouts de sertissage Geberit peut les endommager, par exemple en cas de sertissage simultané de corps étrangers.

- Utiliser uniquement des embouts de sertissage Geberit portant l'indicateur de compatibilité .
- Veiller à ne pas gauchir l'embout de sertissage sur le raccord de pression.
- En cas de soupçon d'endommagement de l'embout de sertissage, le remplacer et le faire contrôler par un atelier spécialisé autorisé.

## Utiliser un équipement de protection individuel

Sans équipement de protection approprié, danger de mort et risque de blessures graves par projection de fragments des embouts de sertissage Geberit.

- Porter un casque et des lunettes de protection pendant le processus de sertissage.

## Maintenance et réparations uniquement par des ateliers spécialisés

Les sertisseuses Geberit et embouts de sertissage Geberit qui ne sont pas entretenus ou qui le sont de manière inappropriée peuvent provoquer de graves accidents.

- Respecter impérativement la date de la prochaine maintenance indiquée sur la plaquette d'entretien.
- Confier la maintenance et les réparations uniquement à des ateliers spécialisés autorisés.
- Entretenir la sertisseuse Geberit et les embouts de sertissage Geberit conformément aux prescriptions en vigueur. → Voir « Maintenance », page 49.





## Eviter les risques pour la santé inhérents au fonctionnement permanent

En cas de fonctionnement en continu, les valeurs limites pour les vibrations et nuisances sonores peuvent être dépassées et entraîner des effets nocifs sur la santé.





- Porter des gants protégeant des vibrations avec rembourrage en caoutchouc ou en mousse.
- Prévoir des pauses et des activités sans contraintes par vibrations.
- Porter une protection auditive.

## Explication des symboles

### Symboles utilisés dans le mode d'emploi

Symbole	Signification
 <b>AVERTISSEMENT</b>	Désigne un danger susceptible d'entraîner la mort ou des blessures graves s'il n'est pas évité.
 <b>ATTENTION</b>	Désigne un danger susceptible d'entraîner des blessures s'il n'est pas évité.
<b>ATTENTION</b>	Désigne un danger susceptible d'entraîner des dommages matériels s'il n'est pas évité.
	Signale une information importante.
	Indicateur de compatibilité : seuls les embouts de sertissage portant l'un de ces indicateurs sont compatibles avec la sertisseuse.

### Symboles présents sur l'outil de sertissage Geberit

Symbole	Signification
	Danger par projection de fragments.
	Lire les consignes de sécurité et le manuel d'utilisation avant de mettre en service et d'utiliser l'appareil.
	Plaquette d'entretien : indique la date de la prochaine maintenance.
	Indicateur de compatibilité : les embouts de sertissage munis de cet indicateur sont compatibles avec la sertisseuse.



# Descriptif du produit

## Structure et fonction

L'outil de sertissage Geberit ACO 203 / ACO 203plus se compose des éléments suivants :

- sertisseuse avec son manuel d'utilisation
- mâchoires avec indicateur de compatibilité ou mordaches et chaînes de sertissage avec indicateur de compatibilité
- accumulateur avec son chargeur et son manuel d'utilisation
- document « Consignes de sécurité générales pour outils électriques »
- mallette de transport

L'équipement peut varier en fonction du contenu de la livraison.

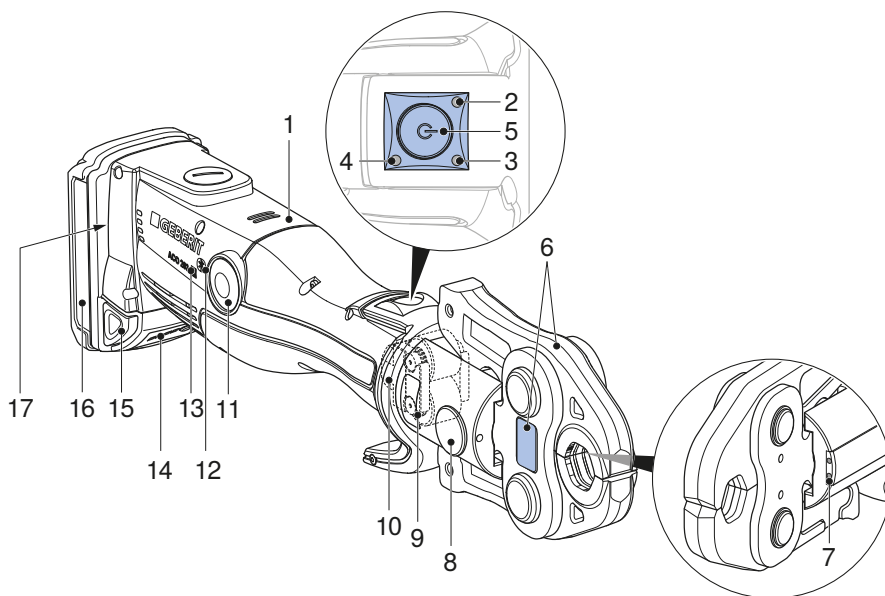

N° de position	Désignation	Fonction / Description
1	Sertisseuse	–
2	LED rouge	Allumée ou clignote : dérangement → Voir « Dépannage », page 48
3	LED verte	<ul style="list-style-type: none"> <li>Allumée : l'appareil est prêt à être utilisé.</li> <li>Clignote : dérangement → « Dépannage », page 48</li> </ul>
4	LED bleue	Allumée : liaison radio active (uniquement pour la sertisseuse ACO 203plus).
5	Touche de démarrage	<ul style="list-style-type: none"> <li>Appuyer brièvement : fait sortir l'appareil de l'état de veille.</li> <li>Appuyer longuement (&gt; 2 sec.) : démarre le processus de sertissage et active l'éclairage du point de sertissage ; le raccordement serti est exécuté automatiquement.</li> </ul>
6	Embout de sertissage	<ul style="list-style-type: none"> <li>Mâchoire ou chaîne de sertissage avec mordache correspondant au diamètre du raccord de pression.</li> <li>Embout de sertissage avec autocollant avertisseur.</li> </ul>
7	LED blanches	Deux LED pour l'éclairage du point de sertissage.
8	Boulon de retenue	Maintient l'embout de sertissage
9	Autocollant avertisseur	<ul style="list-style-type: none"> <li>Symbole d'avertissement : danger par projection de fragments.</li> <li>Consigne de sécurité : lire le manuel d'utilisation avant de mettre en service et d'utiliser l'appareil.</li> </ul>
10	Entraînement à rouleaux	Transmet la force de sertissage de la sertisseuse à l'embout de sertissage.
11	Bouton de décharge	Appuyer et maintenir enfoncé : interrompt le processus de sertissage ; l'entraînement à rouleaux retourne en position initiale.
12	Symbole de l'interface radio	Interface radio Bluetooth® <sup>1)</sup> (uniquement pour la sertisseuse ACO 203plus).
13	Indicateur de compatibilité	les embouts de sertissage munis de cet indicateur sont compatibles avec la sertisseuse.
14	Affichage de l'état de chargement de l'accumulateur	Affiche l'état de chargement de l'accumulateur.
15	Boutons de déverrouillage	Enfoncer les deux boutons de déverrouillage : l'accumulateur peut être retiré.
16	Accumulateur	Utiliser uniquement un accumulateur lithium-ion Geberit de type Milwaukee 18 V.
17	Plaque signalétique	–

<sup>1)</sup> La marque Bluetooth® et ses logos sont la propriété de Bluetooth SIG, Inc. et sont utilisés par Geberit sous licence.

## Fonction de l'interface radio

Les sertisseuses dont la désignation comprend le terme « plus » sont dotées d'une interface radio Bluetooth®. En association avec un appareil mobile (iOS ou Android) et la NovoCheck-App ([www.novopress.de](http://www.novopress.de)), les fonctions suivantes sont disponibles :

- lecture de données, p. ex. nombre de sertissages, état de l'outil, numéro de série
- vérification de l'électronique de l'appareil
- réglage de l'éclairage de la zone de sertissage (si disponible) et de la durée jusqu'au passage en mode veille
- établissement de rapports de chantier

Pour établir une liaison entre la sertisseuse et un appareil mobile, la sertisseuse doit être prête à être utilisée (appuyer brièvement sur la touche de démarrage, la LED verte s'allume, la LED bleue clignote) et la NovoCheck-App doit être installée sur l'appareil mobile. La LED bleue est allumée lorsque la liaison Bluetooth® a été établie avec succès.

Si aucune liaison n'a pu être établie avec l'appareil mobile avant le premier sertissage, la LED bleue s'éteint. L'établissement d'une nouvelle liaison n'est possible que si la sertisseuse est arrêtée complètement, puis rallumée. Pour ce faire, retirer brièvement l'accumulateur.

## Caractéristiques techniques

Tension de fonctionnement	18 V c.c.
Type d'accumulateur	Accumulateur lithium-ion 18 V
Puissance absorbée	450 W
Degré de protection	IP20
Force nominale	32 kN
Autonomie	30 minutes
Poids net (avec accumulateur)	2,8 kg
Niveau de puissance sonore maximum <sup>1)</sup>	89 dB(A)
Niveau de pression acoustique à l'oreille de l'utilisateur <sup>1)</sup>	78 dB(A)
Valeur de vibration <sup>2)</sup>	≤ 2,5 m/s <sup>2</sup>
Température de service	-20 – +60 °C
Technologie radio	Bluetooth® 4.0 smart
Plage de fréquence	2402,0–2480,0 MHz
Puissance de sortie maximale	1,8 dBm
Désignation du type	ACO203 (ACO 203) / ACO203 BT (ACO 203plus)
Fabricant	Novopress GmbH & Co. KG, Scharnhorststrasse 1, D-41460 Neuss

<sup>1)</sup> Incertitude de mesure du niveau de puissance sonore et du niveau de pression acoustique : 3 dB(A)

<sup>2)</sup> Incertitude de mesure de la valeur de vibration : 1,5 m/s<sup>2</sup>

**Remarque :** La valeur de vibration indiquée est mesurée selon une procédure d'essai normalisée et peut être utilisée pour une comparaison avec d'autres appareils. La valeur de vibration indiquée peut également être utilisée pour une évaluation préliminaire de l'interruption d'utilisation. La valeur de vibration lors de l'utilisation effective de l'appareil peut différer de la valeur indiquée suivant la manière dont l'appareil est utilisé. En fonction des conditions d'utilisation effectives (fonctionnement par intermittence), il peut être nécessaire de définir des mesures de sécurité visant à protéger l'utilisateur.

### Ateliers spécialisés autorisés

Demander les adresses des entreprises qualifiées autorisées auprès des sociétés de distribution Geberit.

### Atelier spécialisé autorisé pour l'Allemagne

Inicom Service GmbH  
Vanessa Schulz  
Gewerbstrasse 50  
DE-88636 Illmensee  
Tél. : 07558-93848-47

# Utilisation

## Utilisation générale

La sertisseuse se place en état de veille lorsqu'elle n'est pas utilisée pendant 30 secondes. Aucune LED n'est allumée. Une courte pression sur la touche de démarrage fait sortir l'appareil de l'état de veille. L'appareil est prêt à être utilisé, la LED verte est allumée.

## Insérer les embouts de sertissage Geberit

Les embouts de sertissage sont des mâchoires, chaînes de sertissage et mordaches.



Respecter les modes d'emploi des embouts de sertissage Geberit. Contrôler les embouts de sertissage conformément aux stipulations du chapitre relatif à la sécurité.

**1**

Enfoncer les deux boutons de déverrouillage sur l'accumulateur et le retirer.

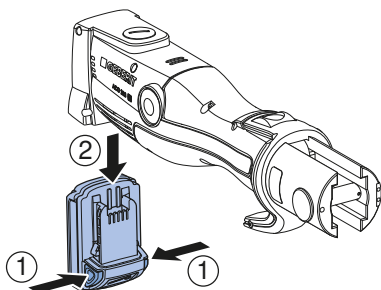

**2**

Retirer le boulon de retenue.

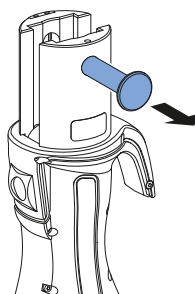

**3**

Insérer l'embout de sertissage dans la sertisseuse.

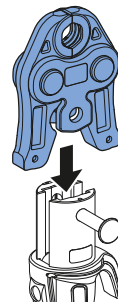

**4**

Enfoncer le boulon de retenue jusqu'en butée.

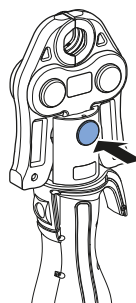

## ATTENTION

**Dommages sur l'appareil dus à un accumulateur inapproprié**

- ▶ Utiliser uniquement des accumulateurs lithium-ion Geberit appropriés de type Milwaukee 18 V.

- 5** Insérer l'accumulateur dans la sertisseuse par le dessous jusqu'à encliquetage.

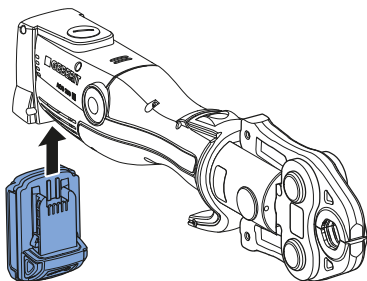

### Résultat

- ✓ L'outil de sertissage est en état de veille. Aucune LED n'est allumée.

## Sertir avec des embouts de sertissage Geberit



### AVERTISSEMENT

**Risque de blessure par projection de fragments**

- ▶ Porter des lunettes de protection et un casque.



### AVERTISSEMENT

**Risque de blessure en cas d'utilisation d'embouts de sertissage inappropriés**

- ▶ Utiliser uniquement des embouts de sertissage qui correspondent au diamètre des raccords de pression à sertir.



### AVERTISSEMENT

**Risque d'incendie par surchauffe**

- ▶ Après 30 minutes de fonctionnement ininterrompu, laisser refroidir la sertisseuse pendant au moins 30 minutes.
- ▶ Ne pas déposer ou conserver une sertisseuse chaude à proximité de matériaux facilement inflammables.



Le processus de sertissage peut être interrompu à tout moment. → Voir «[Interruption du processus de sertissage](#)».

### Condition requise

- Les extrémités des tubes sont ébarbées et propres.
- Le tube et le raccord de pression sont emboîtés conformément aux instructions de montage du système de tuyauterie.
- L'embout de sertissage est inséré correctement.

- 1 Pour sortir l'appareil de l'état de veille, appuyer brièvement sur la touche de démarrage.
  - ✓ L'appareil est prêt à être utilisé, la LED verte est allumée.

- 2 Poser correctement l'embout de sertissage sur le raccord de pression en évitant tout gauchissement. → Voir le mode d'emploi de l'embout de sertissage Geberit concerné

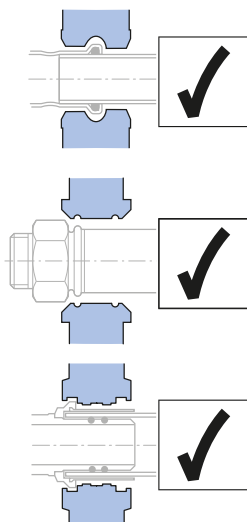

## ATTENTION

### Risque d'écrasement

- ▶ Éloigner les mains de l'embout de sertissage.

- 3 Appuyer sur la touche de démarrage pendant au moins 2 secondes.
  - ✓ Le processus de sertissage se déroule automatiquement après détection de force, la LED verte s'éteint.

### Résultat

- ✓ Après exécution du sertissage, l'entraînement à rouleaux retourne en position initiale. La LED verte s'allume, l'outil de sertissage est à nouveau prêt à être utilisé.

## Interruption du processus de sertissage

- ▶ Appuyer sur le bouton de décharge et le maintenir enfoncé.

### Résultat

- ✓ L'entraînement à rouleaux dans l'outil de sertissage retourne en position initiale. Le processus de sertissage doit être répété pour obtenir un raccordement totalement serté. Il convient de ne pas enlever ni de gauchir l'embout de sertissage.

## Dépannage

Erreur	Cause	Mesure
Il n'est pas possible de faire sortir l'outil de sertissage de l'état de veille, aucune LED n'est allumée.	L'accumulateur est défectueux.	<ul style="list-style-type: none"> <li>▶ Remplacer l'accumulateur par un accumulateur lithium-ion Geberit de type Milwaukee 18 V.</li> <li>▶ Faire vérifier l'accumulateur défectueux par un atelier spécialisé autorisé.</li> </ul>
	L'accumulateur n'est pas inséré correctement.	<ul style="list-style-type: none"> <li>▶ Insérer l'accumulateur.</li> </ul>
	L'outil de sertissage est défectueux.	<ul style="list-style-type: none"> <li>▶ Faire vérifier l'outil de sertissage par un atelier spécialisé autorisé.</li> </ul>
La LED verte clignote.	L'accumulateur n'est pas suffisamment chargé.	<ul style="list-style-type: none"> <li>▶ Recharger l'accumulateur ou le remplacer par un accumulateur lithium-ion Geberit de type Milwaukee 18 V.</li> </ul>
	Le boulon de retenue est emboîté incorrectement.	<ul style="list-style-type: none"> <li>▶ Emboîter le boulon de retenue.</li> </ul>
	Le boulon de retenue s'est desserré.	<ul style="list-style-type: none"> <li>▶ Emboîter le boulon de retenue.</li> <li>▶ Vérifier le sertissage et recommencer l'opération si nécessaire.</li> </ul>
La LED rouge clignote.	L'outil de sertissage se trouve en dehors de la température de service.	<ul style="list-style-type: none"> <li>▶ Placer l'outil de sertissage dans un environnement plus chaud ou le laisser refroidir.</li> <li>▶ Amener l'outil de sertissage à la température de service requise en procédant à plusieurs sertissages à vide (sertissages sans raccord).</li> </ul>
	L'accumulateur est inadapté ou défectueux.	<ul style="list-style-type: none"> <li>▶ Remplacer l'accumulateur par un accumulateur lithium-ion Geberit de type Milwaukee 18 V.</li> </ul>
La LED rouge est allumée.	Erreur sur l'appareil.	<ul style="list-style-type: none"> <li>▶ Appuyer sur la touche de démarrage. Si l'actionnement de la touche de démarrage reste sans effet, l'outil de sertissage est défectueux. Faire vérifier la sertisseuse par un atelier spécialisé autorisé.</li> <li>▶ Vérifier le sertissage et recommencer l'opération si nécessaire.</li> </ul>



Erreur	Cause	Mesure
L'outil de sertissage s'arrête et aucune LED n'est allumée.	L'accumulateur est défectueux.	<ul style="list-style-type: none"> <li>▶ Relâcher la touche de démarrage.</li> <li>▶ Appuyer sur le bouton de décharge et le maintenir enfoncé : l'entraînement à rouleaux retourne en position initiale.</li> <li>▶ Vérifier l'étanchéité du raccord de pression et recommencer le sertissage le cas échéant.</li> <li>▶ Remplacer l'accumulateur par un accumulateur lithium-ion Geberit de type Milwaukee 18 V.</li> <li>▶ Faire vérifier l'accumulateur défectueux par un atelier spécialisé autorisé.</li> </ul>
Les LED rouge et verte clignotent en alternance.	L'intervalle d'entretien est atteint.	<ul style="list-style-type: none"> <li>▶ Faire vérifier l'outil de sertissage par un atelier spécialisé autorisé.</li> </ul>

## Maintenance

### Règles de maintenance

Intervalle	Opération de maintenance
Régulièrement (avant utilisation, au début de chaque journée de travail)	<ul style="list-style-type: none"> <li>▶ Contrôler l'absence d'anomalies et de dommages extérieurs ayant une incidence sur la sécurité sur l'outil de sertissage, l'accumulateur et le chargeur.</li> <li>▶ Nettoyer et lubrifier la sertisseuse.</li> <li>▶ Nettoyer les embouts de sertissage et contrôler l'absence d'anomalies, notamment de fissures.</li> <li>▶ Lubrifier les embouts de sertissage. → Voir mode d'emploi de l'embout de sertissage concerné.</li> </ul>
Tous les six mois	<ul style="list-style-type: none"> <li>▶ Faire contrôler l'absence d'anomalies et de dommages extérieurs ayant une incidence sur la sécurité par un atelier spécialisé autorisé. Ce contrôle métrologique ne remplace toutefois pas les directives et lois spécifiques aux pays qui peuvent rendre obligatoires des contrôles et travaux de maintenance supplémentaires.</li> </ul>
Au plus tard au bout de deux ans et conformément aux indications de la plaquette d'entretien, ou lorsque les LED rouge et verte clignotent en alternance	<ul style="list-style-type: none"> <li>▶ Faire contrôler la force de sertissage et l'état d'usure par un atelier spécialisé autorisé.</li> </ul>

## Nettoyer et lubrifier la sertisseuse Geberit



### AVERTISSEMENT

Risque de blessure dû à une mise en marche inopinée

- ▶ Retirer l'accumulateur avant toute opération de maintenance sur l'appareil.

### ATTENTION

Dommages sur l'appareil dus à l'humidité

- ▶ Ne jamais nettoyer la sertisseuse avec de l'eau ou d'autres liquides.

- 1 Enfoncer les deux boutons de déverrouillage sur l'accumulateur et le retirer.

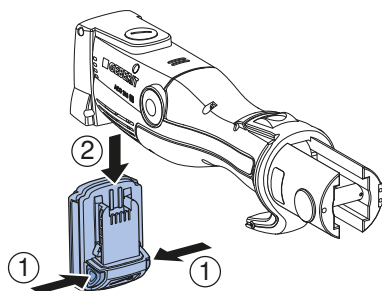

- 2 Nettoyer l'entraînement à rouleaux, son guidage et le boulon de retenue de la sertisseuse.

- 3 Nettoyer la saleté à l'aide d'un pinceau.



### ATTENTION

Composants nocifs pour la santé

- ▶ Observer les instructions de sécurité des lubrifiants utilisés.

- 4 Lubrifier l'entraînement à rouleaux, son guidage et le boulon de retenue à l'aide de BRUNOX® Turbo-Spray®.

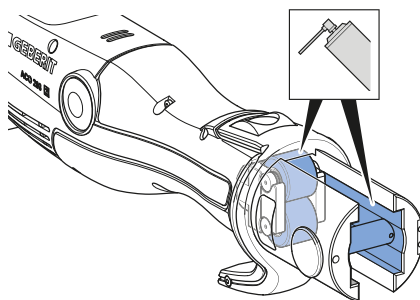

- 5 Essuyer l'excès de lubrifiant à l'aide d'un chiffon absorbant.

## Élimination

---

### Élimination des déchets d'équipements électriques et électroniques



Le symbole de la poubelle barrée signifie que les anciens appareils électriques et électroniques ne doivent pas être jetés avec les déchets non triés, mais être éliminés séparément des déchets ménagers. Les utilisateurs finaux sont tenus par la loi de retourner les appareils usagés aux organismes publics chargés de l'élimination des déchets, aux distributeurs ou à Geberit pour qu'ils soient éliminés de manière appropriée. De nombreux distributeurs sont tenus de reprendre gratuitement les appareils électriques et électroniques usagés. Pour un retour à Geberit, il convient de prendre contact avec la société de distribution ou de service compétente.

Les piles et accumulateurs usagés ainsi que les lampes accessibles doivent être retirés de l'appareil avant son dépôt en déchetterie ou centre d'élimination des déchets.

Si des données personnelles sont stockées dans l'appareil usagé, il incombe aux utilisateurs finaux de les effacer avant de l'éliminer.

## Contact

---

### Geberit International AG

Schachenstrasse 77, CH-8645 Jona

documentation@geberit.com

www.geberit.com

### Préposé à la documentation

Jörg Schneider, Product Compliance, Geberit International AG, CH-8645 Jona, Suisse

## Conformité

---

### Déclaration de conformité des sertisseuses Geberit

La déclaration de conformité est fournie avec la sertisseuse. Si ce n'est pas le cas, la demander auprès de la société de distribution Geberit concernée.

## Indicazioni generali

---

### Avviso relativo a questo documento

Le istruzioni di funzionamento originali sono state redatte in lingua tedesca. Nel caso di tutte le altre lingue si tratta di traduzioni delle istruzioni di funzionamento originali.

## Avvertenze fondamentali per la sicurezza

---

### Utilizzo conforme

La pressatrice Geberit serve esclusivamente per pressare tubi e raccordi dei sistemi pressfitting Geberit.

In tal caso devono essere utilizzati solo elementi aggiuntivi per pressatura Geberit (ganasce a morsa, ganasce a catena, ganasce intermedie) che recano il marchio di compatibilità [2].

La pressatrice Geberit è destinata esclusivamente all'impiego in conformità alle presenti istruzioni di funzionamento. Altri impieghi sono considerati non conformi alla destinazione d'uso e possono causare lesioni gravi o persino il decesso.

La pressatrice Geberit non è destinata:

- ad accogliere elementi aggiuntivi per pressatura di altri produttori
- all'impiego senza elementi aggiuntivi per pressatura inseriti

La pressatrice Geberit insieme agli elementi aggiuntivi per pressatura Geberit non è destinata:

- alla pressatura di altri oggetti diversi da quelli descritti nelle istruzioni di funzionamento
- alla pressatura di tubi e raccordi di altri costruttori
- alla pressatura di raccordi che presentano un'altra dimensione rispetto all'elemento aggiuntivo per pressatura

## Qualifica degli utenti

Senza una formazione adeguata, gli utenti non sono in grado di riconoscere o valutare correttamente i pericoli che possono derivare dalla pressatrice Geberit. Di conseguenza, possono ferire gravemente se stessi o altre persone.

- La pressatrice Geberit deve essere utilizzata solo da persone addestrate nell'installazione di tubazioni.
- Gli utenti devono essere a conoscenza delle norme di sicurezza nazionali e applicarle.
- Gli utenti che lavorano per la prima volta con la pressatrice Geberit devono farsi spiegare l'uso sicuro da un esperto oppure partecipare ad un corso di specializzazione.

## Osservare le indicazioni e le istruzioni

---



### AVVERTENZA

**Leggere tutte le avvertenze di sicurezza, istruzioni, illustrazioni e dati tecnici di cui è provvisto il presente elettroutensile.**

Omissioni nel rispetto delle seguenti istruzioni possono essere causa di scosse elettriche, incendi e/o gravi lesioni.

- ▶ Conservare tutte le avvertenze di sicurezza e le istruzioni per l'uso futuro.

Prima della messa in funzione, leggere e osservare i seguenti documenti:

- il documento allegato "Avvertenze generali di sicurezza per elettroutensili"
- istruzioni per l'uso dei rispettivi elementi aggiuntivi per pressatura Geberit
- istruzioni per l'uso del caricabatteria

## Evitare pericoli causati da elementi aggiuntivi per pressatura Geberit difettosi

Durante il processo di pressatura, gli elementi aggiuntivi per pressatura Geberit (ganasce a morsa, ganasce a catena, ganasce intermedie) sono soggetti a grandi forze e si usurano. L'impiego di elementi aggiuntivi per pressatura consumati o danneggiati può provocare gravi lesioni o persino il decesso a causa di frammenti scaraventati in aria.

- Impiegare solo elementi aggiuntivi per pressatura in condizioni di integrità tecnica.
- Rispettare gli intervalli di manutenzione.
- Prima e dopo ogni impiego degli elementi aggiuntivi per pressatura, assicurarsi che non presentino difetti e danneggiamenti. Verificare il profilo toroidale e la flangia per escludere incrinature nel materiale.
- Non utilizzare più gli elementi aggiuntivi per pressatura che presentano incrinature nel materiale.

## Evitare di danneggiare gli elementi aggiuntivi Geberit con una pressatura errata



### AVVERTENZA

**Pericolo di lesioni dovuto all'impiego di elementi aggiuntivi per pressatura errati**

- ▶ Utilizzare solo elementi aggiuntivi per pressatura che corrispondono al diametro dei pressfitting da installare.

Gli elementi aggiuntivi per pressatura Geberit possono subire danni dovuti a una pressatura o a un impiego errati, come per esempio la pressatura insieme a corpi estranei.

- Utilizzare solo elementi aggiuntivi per pressatura Geberit che recano il marchio di compatibilità .
- Non inclinare l'elemento aggiuntivo per pressatura sul raccordo.
- Se si sospetta il danneggiamento dell'elemento aggiuntivo per pressatura, sostituirlo e farlo verificare da un'officina specializzata autorizzata.

## Utilizzo dei dispositivi di protezione individuale

Senza un dispositivo di protezione adeguato, le persone possono subire lesioni gravi o mortali a causa di frammenti degli elementi aggiuntivi per pressatura Geberit scaraventati in aria.

- Durante il processo di pressatura, indossare un casco di protezione e occhiali di protezione.

## La manutenzione e le riparazioni devono essere effettuate solo da officine specializzate

Le pressatrici Geberit e gli elementi aggiuntivi per pressatura Geberit che non sono stati mantenuti a regola d'arte o che non sono stati mantenuti affatto possono causare gravi infortuni.

- Rispettare tassativamente la scadenza della successiva manutenzione, indicata sulla placchetta di assistenza.
- Far eseguire la manutenzione e le riparazioni solo da officine specializzate autorizzate.
- Eseguire la manutenzione della pressatrice Geberit e degli elementi aggiuntivi per pressatura Geberit secondo le direttive. → Vedere "Manutenzione", pagina 65.





## Evitare rischi per la salute dovuti al funzionamento continuo

In caso di funzionamento continuo, è possibile che vengano superati i valori limite per l'emissione di vibrazioni e l'inquinamento acustico con conseguenti danni alla salute.





- Indossare guanti antivibrazione con imbottitura in gomma o in poliuretano espanso.
- Pianificare le pause di lavoro e le attività senza sollecitazioni da vibrazioni.
- Indossare la protezione per l'udito.

## Spiegazione simboli

### Simboli utilizzati nelle istruzioni

Simbolo	Significato
 <b>AVVERTENZA</b>	Indica un pericolo che, se non evitato, può causare lesioni gravi o persino il decesso.
 <b>CAUTELA</b>	Indica un pericolo che, se non evitato, può causare lesioni.
<b>ATTENZIONE</b>	Indica un pericolo che, se non evitato, può causare danni materiali.
	Indica un'informazione importante.
	Marchio di compatibilità: solo gli elementi aggiuntivi per pressatura che recano questo marchio sono compatibili con la pressatrice.

### Simboli presenti sulla pressatrice Geberit

Simbolo	Significato
	Pericolo causato da frammenti scaraventati in aria.
	Leggere le avvertenze di sicurezza e le istruzioni di funzionamento prima di mettere in funzione e utilizzare l'apparecchio.
	Placchetta di assistenza: indica la scadenza della manutenzione successiva.
	Marchio di compatibilità: gli elementi aggiuntivi per pressatura che recano questo marchio sono compatibili con la pressatrice.



## Descrizione del prodotto

### Struttura e funzione

La pressatrice Geberit ACO 203 / ACO 203plus è composta da:

- pressatrice con istruzioni di funzionamento
- ganasce a morsa con marchio di compatibilità o ganasce intermedie e ganasce a catena con marchio di compatibilità
- accumulatore e caricabatteria con istruzioni di funzionamento
- documento "Avvertenze generali di sicurezza per elettroutensili"
- valigia per il trasporto

La composizione può variare in base al materiale in dotazione.

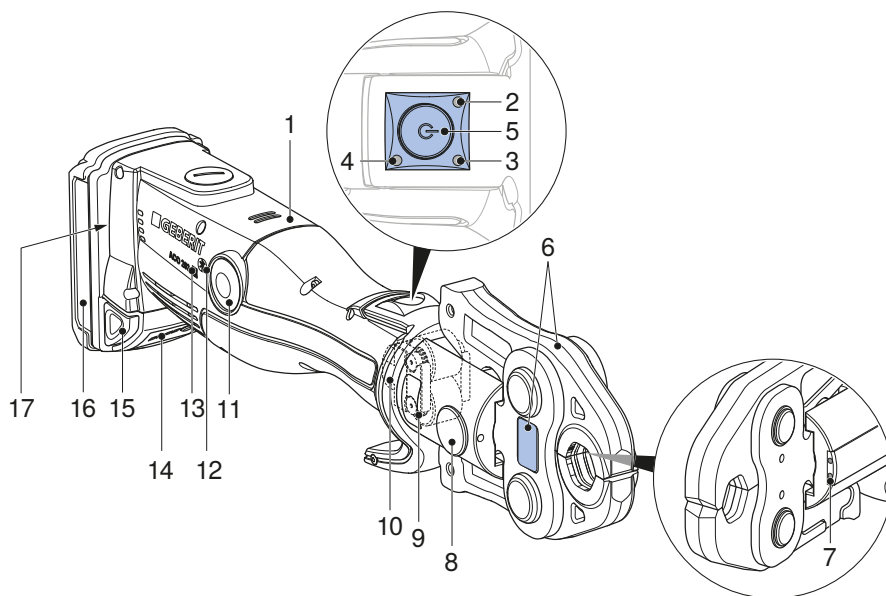

N. posizione	Denominazione	Funzione/Descrizione
1	Pressatrice	–
2	LED rosso	È acceso o lampeggia: malfunzionamento → Vedere "Eliminazione dei guasti", pagina 64
3	LED verde	<ul style="list-style-type: none"> <li>• Acceso: l'apparecchio è pronto per l'entrata in esercizio.</li> <li>• Lampeggia: malfunzionamento → "Eliminazione dei guasti", pagina 64</li> </ul>
4	LED blu	Acceso: collegamento radio attivo (solo nella pressatrice ACO 203plus).
5	Tasto di avvio	<ul style="list-style-type: none"> <li>• Premere brevemente: attiva l'apparecchio dallo stato di inattività.</li> <li>• Premere a lungo (&gt; 2 sec.): avvia il processo di pressatura e attiva l'illuminazione della zona da pressare; la giunzione a pressare viene eseguita automaticamente.</li> </ul>
6	Elemento aggiuntivo per pressatura	<ul style="list-style-type: none"> <li>• La ganaschia a morsa o la ganaschia a catena con ganaschia intermedia corrispondono al diametro del raccordo.</li> <li>• Raccordo aggiuntivo per pressatura con etichetta adesiva di avvertenza.</li> </ul>
7	LED bianchi	Due LED per l'illuminazione della zona da pressare.
8	Vite di fissaggio	Tiene fermo l'elemento aggiuntivo per pressatura
9	Etichetta adesiva di avvertenza	<ul style="list-style-type: none"> <li>• Simbolo di avvertenza: pericolo causato da frammenti scaraventati in aria.</li> <li>• Avvertenze di sicurezza: leggere le istruzioni di funzionamento prima di mettere in funzione e utilizzare l'apparecchio.</li> </ul>
10	Rulli di trasmissione	Trasmettono la forza di compressione dalla pressatrice all'elemento aggiuntivo per pressatura
11	Pulsante di rilascio	Premere e tenere premuto: interrompe il processo di pressatura; i rulli di trasmissione ritornano in sede.
12	Simbolo interfaccia radio	Interfaccia radio Bluetooth® <sup>1)</sup> (solo nella pressatrice ACO 203plus).
13	Marchio di compatibilità	Gli elementi aggiuntivi per pressatura che recano questo marchio sono compatibili con la pressatrice.
14	Indicatore di carica	Indica lo stato di carica dell'accumulatore.
15	Pulsanti di sblocco	Premere entrambi i pulsanti di sblocco: è possibile estrarre l'accumulatore.
16	Accumulatore	Utilizzare solo accumulatori agli ioni di litio Geberit del tipo Milwaukee 18 V.
17	Targhetta	–

<sup>1)</sup> Il marchio Bluetooth® e i suoi loghi sono proprietà di Bluetooth SIG, Inc. e vengono utilizzati da Geberit sotto licenza.

## Funzione dell'interfaccia radio

Le pressatrici con l'identificazione del tipo "plus" possiedono un'interfaccia radio Bluetooth®. Insieme a un terminale mobile (iOS o Android) e alla NovoCheck-App ([www.novopress.de](http://www.novopress.de)) sono disponibili le seguenti funzioni:

- lettura di dati, ad es. numero di pressature, stato dell'apparecchio, numero di serie
- verifica dell'elettronica dell'apparecchio
- impostazione dell'illuminazione della zona da pressare (se presente) e della durata fino allo stato di inattività
- creazione di rapporti di cantiere

Per instaurare un collegamento tra la pressatrice e un terminale, la pressatrice deve essere pronta per l'entrata in esercizio (premere brevemente il tasto di avvio, il LED verde è acceso, il LED blu lampeggia) e la NovoCheck-App deve essere installata sul terminale. In caso di collegamento Bluetooth® riuscito, il LED blu è acceso.

Se prima della prima pressatura non è stato possibile instaurare alcuna connessione con il terminale, il LED blu si spegne. Un nuovo collegamento è possibile solo se la pressatrice viene completamente disinserita. A tale scopo è necessario rimuovere brevemente l'accumulatore.

## Dati tecnici

Tensione d'esercizio	18 V DC
Tipo di accumulatore	Accumulatore agli ioni di litio da 18 V
Potenza assorbita	450 W
Grado di protezione	IP20
Forza nominale	32 kN
Durata nominale di esercizio	30 minuti
Peso netto (con accumulatore)	2,8 kg
Massimo livello di potenza sonora <sup>1)</sup>	89 dB(A)
Livello di pressione sonora percepito all'orecchio dell'utente <sup>1)</sup>	78 dB(A)
Valore di emissione vibrazioni <sup>2)</sup>	≤ 2,5 m/s <sup>2</sup>
Temperatura d'esercizio	-20 – +60 °C
Tecnologia radio	Bluetooth® 4.0 smart
Campo di frequenza	2402,0–2480,0 MHz
Massima potenza di uscita	1,8 dBm
Identificazione del tipo	ACO203 (ACO 203) / ACO203 BT (ACO 203plus)
Produttore	Novopress GmbH & Co. KG, Scharnhorststrasse 1, D-41460 Neuss

<sup>1)</sup> Incertezza della misura del livello di potenza sonora e del livello di pressione sonora: 3 dB(A)

<sup>2)</sup> Incertezza della misura del valore di emissione vibrazioni: 1,5 m/s<sup>2</sup>

**Avviso:** Il valore di emissione vibrazioni indicato viene misurato secondo una procedura di collaudo normalizzata e può essere utilizzato come parametro di confronto con altri apparecchi. Il valore di emissione vibrazioni può anche essere utilizzato per una stima preliminare dell'interruzione di utilizzo. Il valore di emissione vibrazioni può, in funzione della modalità in cui l'apparecchio viene impiegato, differenziarsi dal valore indicato durante il suo utilizzo effettivo. A seconda delle condizioni di utilizzo effettive (funzionamento intermittente) può essere necessario stabilire opportune misure per la sicurezza dell'operatore.

### Officine specializzate autorizzate

Gli indirizzi delle officine specializzate autorizzate possono essere richiesti alle società di vendita Geberit.

### Officina specializzata autorizzata per la Germania

Inicom Service GmbH  
Vanessa Schulz  
Gewerbestr. 50  
DE-88636 Illmensee  
Tel.: 07558-93848-47

## Comando

### Comando generale

Se la pressatrice non viene utilizzata per 30 secondi, commuta allo stato di inattività. Nessun LED è acceso. Premendo brevemente il pulsante di avvio, l'apparecchio viene riattivato dallo stato di inattività. L'apparecchio è pronto per l'entrata in esercizio, il LED verde è acceso.

### Inserimento degli elementi aggiuntivi per pressatura Geberit

Gli elementi aggiuntivi per pressatura sono le ganasce a morsa, le ganasce a catena e le ganasce intermedie.



Osservare le istruzioni per l'uso degli elementi aggiuntivi per pressatura Geberit. Verificare gli elementi aggiuntivi per pressatura secondo il capitolo sulla sicurezza.

- 1 Premere entrambi i pulsanti di sblocco presenti sull'accumulatore ed estrarre l'accumulatore.

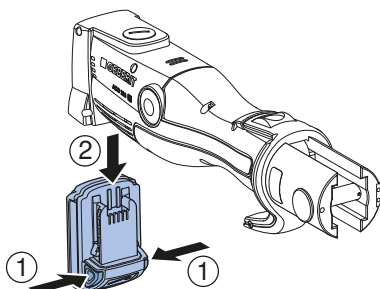

- 2 Estrarre la vite di fissaggio.

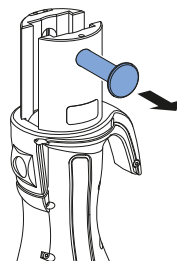

- 3 Inserire l'elemento aggiuntivo per pressatura nella pressatrice.

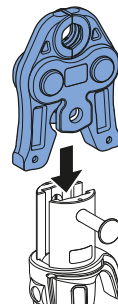

- 4 Spingere la vite di fissaggio fino all'arresto.

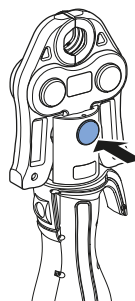

## ATTENZIONE

Danni all'apparecchio causati da un accumulatore errato

- ▶ Assicurarsi che vengano utilizzati esclusivamente accumulatori agli ioni di litio Geberit del tipo Milwaukee 18 V.

- 5** Spingere l'accumulatore dal basso nella pressatrice finché non scatta in posizione.

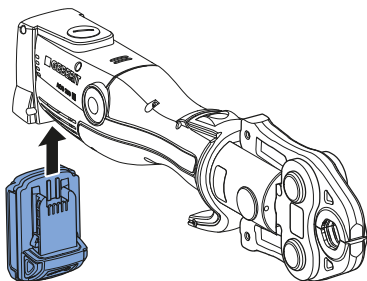

### Risultato

- ✓ La pressatrice si trova in stato di inattività. Nessun LED è acceso.

## Pressatura con elementi aggiuntivi per pressatura Geberit



### AVVERTENZA

**Pericolo di lesioni causato da frammenti scaraventati in aria**

- ▶ Indossare occhiali di protezione e casco di protezione.



### AVVERTENZA

**Pericolo di lesioni dovuto all'impiego di elementi aggiuntivi per pressatura errati**

- ▶ Utilizzare solo elementi aggiuntivi per pressatura che corrispondono al diametro dei pressfitting da installare.



### AVVERTENZA

**Pericolo di incendio dovuto al riscaldamento**

- ▶ Dopo 30 minuti di funzionamento ininterrotto, lasciare raffreddare la pressatrice per almeno 30 minuti.
- ▶ Non deporre o conservare la pressatrice surriscaldata accanto a materiali facilmente infiammabili.



Il processo di pressatura può essere interrotto in qualsiasi momento. → Vedere "Interruzione del processo di pressatura".

### Prerequisito

- Le estremità del tubo sono sbavate e pulite.
- Lo spezzone di tubo e il raccordo sono assemblati secondo le istruzioni per il montaggio del sistema di tubazioni.
- L'elemento aggiuntivo per pressatura è inserito correttamente.

- 1** Per attivare l'apparecchio dallo stato di inattività, premere brevemente il tasto di avvio.

- ✓ L'apparecchio è pronto per l'entrata in esercizio, il LED verde è acceso.

- 2** Applicare correttamente l'elemento aggiuntivo per pressatura sul raccordo e non inclinarlo. → Vedere le istruzioni per l'uso dei rispettivi elementi aggiuntivi per pressatura Geberit

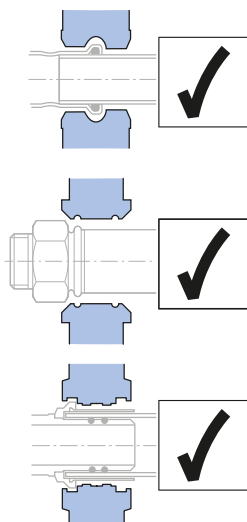

## CAUTELA

### Pericolo di schiacciamento

- ▶ Tenere lontane le mani dall'elemento aggiuntivo per pressatura.

- 3** Premere il tasto di avvio per almeno 2 secondi.

- ✓ Dopo il rilevamento della forza, il processo di pressatura si svolge in modo automatico, il LED verde si spegne.

### Risultato

- ✓ Una volta portata a termine la pressatura, i rulli di trasmissione tornano in sede. Il LED verde è acceso, la pressatrice è nuovamente pronta per l'entrata in esercizio.

## Interruzione del processo di pressatura

- ▶ Premere e tenere premuto il pulsante di rilascio.

### Risultato

- ✓ I rulli di trasmissione nella pressatrice ritornano in sede. Per eseguire una giunzione a pressare completa, è necessario ripetere il processo di pressatura. In tal caso l'elemento aggiuntivo per pressatura non deve essere né rimosso né sottoposto a torsione.

## Eliminazione dei guasti

Errore	Causa	Rimedio
La pressatrice non può essere attivata dallo stato di inattività e non è acceso nessun LED.	L'accumulatore è difettoso.	<ul style="list-style-type: none"> <li>▶ Sostituire l'accumulatore con un accumulatore agli ioni di litio Geberit del tipo Milwaukee 18 V.</li> <li>▶ Far controllare l'accumulatore difettoso da un'officina specializzata autorizzata.</li> </ul>
	L'accumulatore non è inserito correttamente.	<ul style="list-style-type: none"> <li>▶ Inserire l'accumulatore.</li> </ul>
	La pressatrice è difettosa.	<ul style="list-style-type: none"> <li>▶ Far verificare la pressatrice da un'officina specializzata autorizzata.</li> </ul>
Il LED verde lampeggia.	La carica dell'accumulatore è insufficiente.	<ul style="list-style-type: none"> <li>▶ Caricare l'accumulatore o sostituirlo con un accumulatore agli ioni di litio Geberit del tipo Milwaukee 18 V.</li> </ul>
	La vite di fissaggio non è inserita correttamente.	<ul style="list-style-type: none"> <li>▶ Inserire la vite di fissaggio.</li> </ul>
	La vite di fissaggio non è in battuta.	<ul style="list-style-type: none"> <li>▶ Inserire la vite di fissaggio.</li> <li>▶ Controllare la pressatura ed eventualmente eseguirla nuovamente.</li> </ul>
Il LED rosso lampeggia.	La pressatrice si trova al di fuori della temperatura d'esercizio.	<ul style="list-style-type: none"> <li>▶ Portare la pressatrice in un ambiente più caldo o farla raffreddare.</li> <li>▶ Portare la pressatrice alla necessaria temperatura d'esercizio mediante più pressature a vuoto (pressature senza riacordo).</li> </ul>
	È stato impiegato un accumulatore errato o difettoso.	<ul style="list-style-type: none"> <li>▶ Sostituire l'accumulatore con un accumulatore agli ioni di litio Geberit del tipo Milwaukee 18 V.</li> </ul>
Il LED rosso è acceso.	Errore dell'apparecchio.	<ul style="list-style-type: none"> <li>▶ Premere il tasto di avvio. Se premendo il tasto di avvio l'errore persiste, significa che la pressatrice è difettosa. Far verificare la pressatrice da un'officina specializzata autorizzata.</li> <li>▶ Controllare la pressatura ed eventualmente eseguirla nuovamente.</li> </ul>



Errore	Causa	Rimedio
La pressatrice si ferma e non è acceso alcun LED.	L'accumulatore è difettoso.	<ul style="list-style-type: none"> <li>▶ Rilasciare il tasto di avvio.</li> <li>▶ Premere e tenere premuto il pulsante di rilascio: i rulli di trasmissione si portano in sede.</li> <li>▶ Controllare la tenuta del raccordo ed eventualmente ripetere la pressatura.</li> <li>▶ Sostituire l'accumulatore con un accumulatore agli ioni di litio Geberit del tipo Milwaukee 18 V.</li> <li>▶ Far controllare l'accumulatore difettoso da un'officina specializzata autorizzata.</li> </ul>
Il LED rosso e il LED verde lampeggiano a turno.	L'intervallo di manutenzione è raggiunto.	<ul style="list-style-type: none"> <li>▶ Far verificare la pressatrice da un'officina specializzata autorizzata.</li> </ul>

## Manutenzione

### Regole di manutenzione

Intervallo	Intervento di manutenzione
Regolarmente (prima dell'impiego, all'inizio della giornata lavorativa)	<ul style="list-style-type: none"> <li>▶ Controllare che la pressatrice, l'accumulatore e il caricabatteria non presentino difetti e danni esterni rilevanti dal punto di vista della sicurezza.</li> <li>▶ Pulire e lubrificare la pressatrice.</li> <li>▶ Pulire gli elementi aggiuntivi per pressatura e controllare la presenza di eventuali difetti, in particolare incrinature nel materiale.</li> <li>▶ Lubrificare gli elementi aggiuntivi per pressatura. → Vedere le istruzioni per l'uso dei rispettivi elementi aggiuntivi per pressatura.</li> </ul>
Ogni sei mesi	<ul style="list-style-type: none"> <li>▶ Far verificare il caricabatteria da parte di un'officina specializzata autorizzata per escludere difetti e danneggiamenti rilevanti ai fini della sicurezza. Tuttavia questo controllo metrologico non sostituisce le norme e le leggi specifiche di un paese, che potrebbero richiedere ulteriori controlli e interventi di manutenzione.</li> </ul>
Al più tardi dopo due anni secondo le indicazioni sulla placchetta di assistenza o quando il LED rosso e verde lampeggiano a turno	<ul style="list-style-type: none"> <li>▶ Richiedere a un'officina specializzata autorizzata di controllare la forza di compressione e lo stato di usura.</li> </ul>

## Pulizia e lubrificazione della pressatrice Geberit



### AVVERTENZA

Pericolo di lesioni per accensione involontaria

- ▶ Rimuovere l'accumulatore prima di eseguire qualsiasi intervento di manutenzione sulla pressatrice.

### ATTENZIONE

Danni all'apparecchio per effetto dell'umidità e dell'acqua

- ▶ Non pulire mai la pressatrice con acqua o con altri liquidi.

- 1 Premere entrambi i pulsanti di sblocco presenti sull'accumulatore ed estrarre l'accumulatore.

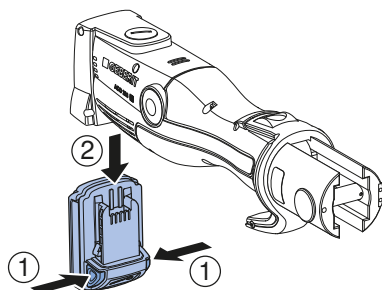

- 2 Pulire i rulli di trasmissione, la guida dei rulli di trasmissione e la vite di fissaggio della pressatrice.

- 3 Rimuovere la sporcizia con un pennello.



### CAUTELE

Sostanze nocive per la salute

- ▶ Osservare le avvertenze di sicurezza dei lubrificanti utilizzati.

- 4 Lubrificare i rulli di trasmissione, la guida dei rulli di trasmissione e le viti di fissaggio con BRUNOX® Turbo-Spray®.

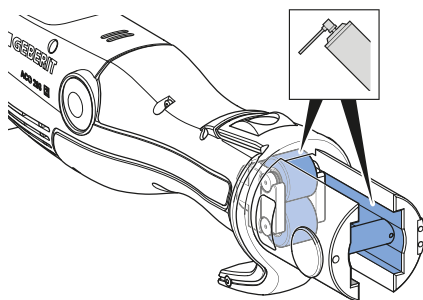

- 5 Togliere il lubrificante in eccesso con un panno assorbente.

## Smaltimento

---

### Smaltimento degli apparecchi elettrici ed elettronici usati



Il simbolo del bidone dell'immondizia su ruote con una croce sopra indica che i Rifiuti da Apparecchiature Elettriche ed Elettroniche (RAEE) non vanno smaltiti nella raccolta indifferenziata, ma conferiti nella raccolta differenziata. Gli utenti finali sono legalmente obbligati a riconsegnare le vecchie apparecchiature ai centri di raccolta pubblici, al rivenditore o a Geberit perché vengano smaltite. Molti rivenditori di apparecchiature elettriche ed elettroniche sono obbligati a ritirare gratuitamente i RAEE. Per la restituzione a Geberit è necessario contattare la società di vendita o di assistenza responsabile.

Le batterie e gli accumulatori usati che non sono racchiusi nel vecchio apparecchio, nonché le lampade che possono essere rimosse dall'apparecchio vecchio senza essere distrutte, devono essere separati dal vecchio apparecchio prima di essere consegnati a un centro di smaltimento.

Se nell'apparecchio vecchio sono memorizzati dati personali, gli utenti finali sono responsabili della loro eliminazione prima della consegna a un centro di smaltimento.

## Contatto

---

### Geberit International AG

Schachenstrasse 77, CH-8645 Jona  
documentation@geberit.com  
www.geberit.com

### Responsabile della documentazione

Jörg Schneider, Product Compliance, Geberit International AG, CH-8645 Jona, Svizzera

## Conformità

---

### Dichiarazione di conformità per le pressatrici Geberit

La dichiarazione di conformità corrispondente è acclusa alla pressatrice. Se la dichiarazione di conformità dovesse mancare, questa può essere richiesta alla società di vendita Geberit responsabile.

## Algemene informatie

---

### Opmerking over dit document

De originele handleiding is in het Duits geschreven. Alle andere talen zijn vertalingen van de originele handleiding.

## Fundamentele veiligheidsvoorschriften

---

### Reglementair gebruik

De Geberit persmachine dient er uitsluitend voor om buizen en persfittings van de Geberit perssystemen te verpersen.

Daarbij mogen alleen Geberit persopzetstukken (persbekken, perskettingen, adapters) worden gebruikt die met het compatibiliteitskenmerk  gemarkeerd zijn.

De Geberit persmachine is uitsluitend bestemd voor gebruik in overeenstemming met deze handleiding. Elk ander gebruik geldt als oneigenlijk, niet toegelaten gebruik en kan ernstig of zelfs dodelijk letsel tot gevolg hebben.

De Geberit persmachine is niet bestemd voor:

- opname van persopzetstukken van andere fabrikanten
- gebruik zonder dat er persopzetstukken aangebracht zijn

De Geberit persmachine is samen met Geberit persopzetstukken niet bestemd voor:

- verpersen van andere voorwerpen dan in de handleiding beschreven
- verpersen van buizen en persfittings van andere fabrikanten
- verpersen van persfittings die een andere afmeting hebben dan het persopzetstuk

## Kwalificatie van de gebruikers

Zonder geschikte opleiding kunnen gebruikers de gevaren die van de Geberit persmachine uitgaan, niet herkennen of niet correct inschatten. Daardoor kunnen zijzelf of andere personen ernstig gewond raken.

- De Geberit persmachine mag alleen worden gebruikt door technische experts voor leidinginstallaties.
- Gebruikers moeten vertrouwd zijn met de landspecifieke veiligheidsvoorschriften en deze toepassen.
- Gebruikers die voor het eerst met de Geberit persmachine werken, moeten zich door een vakkundige persoon laten instrueren in het veilige gebruik of aan een vaktechnische cursus deelnemen.

## Aanwijzingen en instructies opvolgen

---



### **WAARSCHUWING**

**Lees alle veiligheidsaanwijzingen, instructies, illustraties en technische gegevens, waarmee dit elektrisch gereedschap is uitgerust.**

Nalatigheid bij het opvolgen van de volgende instructies kan elektrische schokken, brand en/of ernstig letsel tot gevolg hebben.

- ▶ Bewaar alle veiligheidsvoorschriften en aanwijzingen voor toekomstige raadpleging.

Voordat u begint met de inbedrijfstelling de volgende documenten lezen en in acht nemen:

- bijgevoegd document "algemene veiligheidsvoorschriften voor elektrische gereedschappen"
- gebruiksaanwijzing van de betreffende Geberit persopzetstukken
- gebruiksaanwijzing van de acculader

## Gevaar door defecte Geberit persopzetstukken vermijden

Geberit persopzetstukken (persbekken, perskettingen, adapters) zijn bij het persproces aan grote krachten blootgesteld en slijten daarom. Het gebruik van versleten of beschadigde persopzetstukken kan ernstig letsel of de dood door wegspringende brokstukken tot gevolg hebben.

- Persopzetstukken alleen in technisch correcte toestand gebruiken.
- Onderhoudsintervallen aanhouden.
- De persopzetstukken regelmatig voor en na elk gebruik op gebreken en beschadigingen controleren. Op materiaalscheuren in de perscontour en aan de flens controleren.
- Bij materiaalscheuren het hele persopzetstuk niet meer gebruiken.

## Beschadiging van de Geberit persopzetstukken door verkeerde persing voorkomen



### WAARSCHUWING

**Gevaar voor letsel door gebruik van verkeerde persopzetstukken.**

- ▶ Alleen persopzetstukken gebruiken die overeenkomen met de diameter van de te verwerken persfittingen.

Geberit persopzetstukken kunnen door foutieve persing of gebruik beschadigd raken, zoals bijv. het meeverpersen van vreemde voorwerpen.

- Alleen Geberit persopzetstukken gebruiken, die met het compatibiliteitskenmerk  gemarkeerd zijn.
- Persopzetstuk niet kantelen t.o.v. de persfitting.
- Bij een mogelijke beschadiging van het persopzetstuk het persopzetstuk vervangen en het beschadigde persopzetstuk door een erkend servicepunt laten nakijken.

## Persoonlijke beschermingsmiddelen gebruiken

Zonder geschikte beschermingsmiddelen bestaat een gevaar voor ernstig of zelfs dodelijk letsel van personen door wegspringende fragmenten van de Geberit persopzetstukken.

- Tijdens het persproces een beschermbril en veiligheidshelm dragen.

## Onderhoud en reparaties alleen door erkende servicepunten

Geberit persmachines en Geberit persopzetstukken die niet of niet vakkundig onderhouden zijn, kunnen ernstige ongevallen veroorzaken.

- Het moment van het volgende onderhoud dat op de serviceplakker aangegeven is, dwingend naleven.
- Onderhoud en reparaties alleen door erkende servicepunten laten uitvoeren.
- Geberit persmachine en Geberit persopzetstukken volgens de voorschriften onderhouden. → Zie "Onderhoud", pagina 81.





## Gezondheidsrisico's bij continu bedrijf vermijden

Bij continu gebruik kunnen grenswaarden voor trillingsemissies en laawaibelasting overschreden worden, met gezondheidsschade tot gevolg.

- Met rubber of schuim gevoerde handschoenen dragen die bescherming bieden tegen trillingen.
- Werkpauzes en werkzaamheden zonder trillingsbelastingen inplanen.
- Oorbescherming dragen.

## Uitleg van symbolen

### Symbolen in de handleiding

Symbool	Betekenis
 <b>WAARSCHUWING</b>	Wijst op een gevaar dat tot ernstig of dodelijk letsel kan leiden, indien dit niet vermeden wordt.
 <b>VOORZICHTIG</b>	Wijst op een gevaar dat lichamelijk letsel tot gevolg kan hebben, indien dit niet vermeden wordt.
<b>ATTENTIE</b>	Wijst op een gevaar dat schade aan eigendom tot gevolg kan hebben, indien dit niet vermeden wordt.
	Wijst op een belangrijke informatie.
	Compatibiliteitskenmerk: alleen persopzetstukken met één van deze tekens zijn compatibel met de persmachine.

### Symbolen op de Geberit perstang

Symbool	Betekenis
	Gevaar door wegvliegende fragmenten.
	Veiligheidsinstructies en handleiding voor de inbedrijfstelling en het gebruik van het apparaat lezen.
	Serviceplakker: geeft het tijdstip voor het volgende onderhoud aan.
	Compatibiliteitskenmerk: persopzetstukken met dit teken zijn compatibel met de persmachine.



# Productbeschrijving

## Opbouw en functie

De Geberit perstang ACO 203 / ACO 203plus bestaat uit:

- persmachine incl. handleiding
- persbekken met compatibiliteitskenmerk of adapters en perskettingen met compatibiliteitskenmerk
- accu en acculader met handleiding
- document "Algemene veiligheidsinstructies voor elektrische gereedschappen"
- transportkoffer

De uitrusting kan afhankelijk van de leveringsomvang variëren.

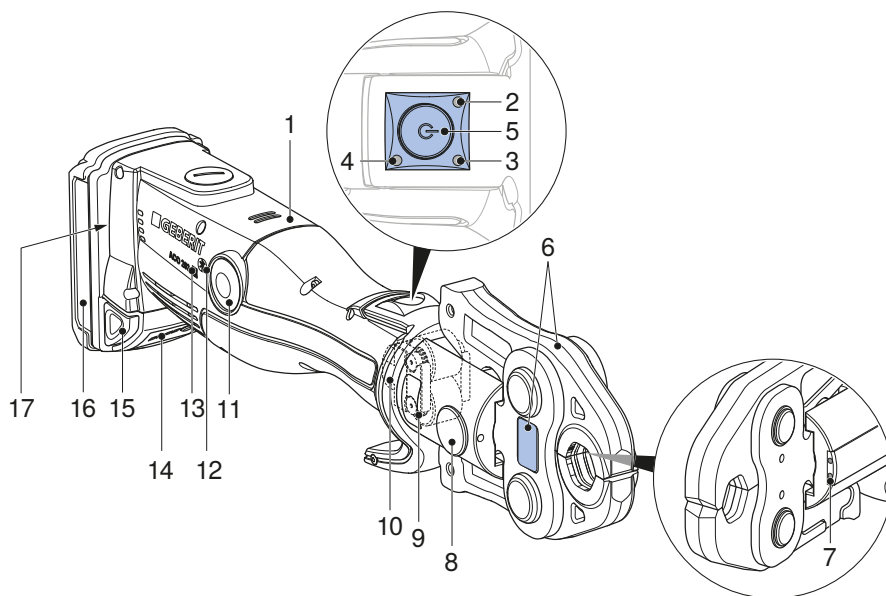

Pos.-nr.	Omschrijving	Functie/beschrijving
1	Persmachine	–
2	Rode LED	Brandt of knippert: storing → Zie "Storingen verhelpen", pagina 80
3	Groene LED	<ul style="list-style-type: none"> <li>• Brandt: het apparaat is gereed voor gebruik.</li> <li>• Knippert: storing → "Storingen verhelpen", pagina 80</li> </ul>
4	Blauwe LED	Brandt: draadloze verbinding actief (alleen bij persmachine ACO 203plus).
5	Startknop	<ul style="list-style-type: none"> <li>• Kort indrukken: activeert het apparaat vanuit rusttoestand.</li> <li>• Lang indrukken (&gt; 2 sec.): start het persproces en activeert de perspuntbelichting; persverbinding wordt automatisch uitgevoerd.</li> </ul>
6	Persopzetstuk	<ul style="list-style-type: none"> <li>• Persbek of persketting met adapter komt overeen met de diameter van de persfitting.</li> <li>• Persopzetstuk met waarschuwingss sticker.</li> </ul>
7	Witte LEDs	Twee LEDs voor de perspuntverlichting.
8	Bevestigingsbout	Houdt het persopzetstuk vast
9	Waarschuwingss sticker	<ul style="list-style-type: none"> <li>• Waarschuwingssymbool: gevaar door wegvliegende fragmenten.</li> <li>• Veiligheidsinstructies: handleiding voor de inbedrijfstelling en het gebruik van het apparaat lezen.</li> </ul>
10	Rollenaandrijving	Brengt de perskracht van de persmachine over op het persopzetstuk
11	Ontlastknop	Indrukken en ingedrukt houden: onderbreekt het persproces; rollenaandrijving gaat terug naar de uitgangspositie.
12	Symbool radio-interface	Bluetooth® <sup>1)</sup> -radio-interface (alleen bij persmachine ACO 203plus).
13	Compatibiliteitskenmerk	persopzetstukken met dit teken zijn compatibel met de persmachine.
14	Laadtoestandsindicator	Geeft de laadtoestand van de accu aan.
15	Ontgrendelingstoets	Beide ontgrendelingstoetsen indrukken: accu kan eruit worden getrokken.
16	Accu	Alleen Geberit lithium-ion-accu van het type Milwaukee 18 V gebruiken.
17	Type plaatje	–

<sup>1)</sup> Het merk Bluetooth® en zijn logo's zijn eigendom van Bluetooth SIG, Inc. en worden door Geberit onder licentie gebruikt.

## Functie van de radio-interface

De persmachines met de typeaanduiding "plus" hebben een Bluetooth®-radio-interface. Samen met een mobiel eindapparaat (iOS of Android) en de NovoCheck-App ([www.novopress.de](http://www.novopress.de)) zijn de volgende functies beschikbaar:

- lezen van gegevens, bijv. aantal persingen, apparaattoestand, serienummer
- controleren van de elektronica van het apparaat
- instellen van de perspuntverlichting (indien aanwezig) en de duur tot de rusttoestand
- maken van bouwplaatsenrapporten

Om een verbinding tussen de persmachine en een eindapparaat tot stand te brengen, moet de persmachine bedrijfsklaar zijn (startknop kort indrukken, groene LED brandt, blauwe LED knippert) en moet de NovoCheck-App op het eindapparaat geïnstalleerd zijn. Bij succesvolle Bluetooth®-verbinding brandt de blauwe LED.

De blauwe LED gaat uit als er vóór de eerste persing geen verbinding met het eindapparaat kon worden gemaakt. Opnieuw verbinden is alleen mogelijk als de persmachine volledig wordt uitgeschakeld. Hiervoor moet kort de accu worden verwijderd.

## Technische gegevens

Bedrijfsspanning	18 V DC
Accutype	Lithium-ion-accu 18 V
Opgenomen vermogen	450 W
Beschermingsgraad	IP20
Nominale kracht	32 kN
Nominale gebruiksduur	30 minuten
Nettogewicht (met accu)	2,8 kg
Maximaal geluidsterkteniveau <sup>1)</sup>	89 dB(A)
Geluidsdruk niveau aan het oor van de gebruiker <sup>1)</sup>	78 dB(A)
Trillingsemisiewaarde <sup>2)</sup>	≤ 2,5 m/s <sup>2</sup>
Bedrijfstemperatuur	-20 – +60 °C
Draadloze technologie	Bluetooth® 4.0 smart
Frequentiebereik	2402,0–2480,0 MHz
Maximaal uitgangsvermogen	1,8 dBm
Typeaanduiding	ACO203 (ACO 203) / ACO203 BT (ACO 203plus)
Fabrikant	Novopress GmbH & Co. KG, Scharnhorststrasse 1, D-41460 Neuss

<sup>1)</sup> Meeton nauwkeurigheid van het geluidsterkteniveau en geluidsdruk niveau: 3 dB(A)

<sup>2)</sup> Meeton nauwkeurigheid van de trillingsemisiewaarde: 1,5 m/s<sup>2</sup>

**Opmerking:** De aangegeven trillingsemisiewaarde wordt volgens een genormeerde keuringsmethode gemeten en kan ter vergelijking met andere apparaten worden gebruikt. De aangegeven trillingsemisiewaarde kan ook als een eerste inschatting van de gebruiksonderbreking worden gebruikt. De trillingsemisiewaarde kan tijdens het daadwerkelijke gebruik van het apparaat verschillen van de aangegeven waarde, afhankelijk van de manier waarop het apparaat gebruikt wordt. Afhankelijk van de feitelijke gebruiksomstandigheden (intermitterend) kan het vereist zijn veiligheidsmaatregelen vast te leggen ter bescherming van de gebruiker.

## Erkende servicepunten

Adressen van erkende servicepunten kunnen bij de Geberit verkoopkantoren gevraagd worden.

## Erkend servicepunt voor Duitsland

Inicom Service GmbH  
Vanessa Schulz  
Gewerbstrasse 50  
DE-88636 Illmensee  
Tel.: 07558-93848-47

# Bediening

## Algemene bediening

Als de persmachine 30 seconden lang niet wordt gebruikt, wordt het in de rusttoestand geschakeld. Er brandt geen LED. Door kort indrukken van de startknop wordt de persmachine vanuit de rusttoestand geactiveerd. De persmachine is bedrijfsklaar, de groene LED brandt.

## Geberit persopzetstukken gebruiken

Persopzetstukken zijn persbekken, perskettingen en adapters.



Gebruiksaanwijzingen van de Geberit persopzetstukken in acht nemen. Persopzetstukken volgens veiligheidshoofdstuk controleren.

**1**

Beide ontgrendelingstoetsen van de accu indrukken en accu eruit trekken.

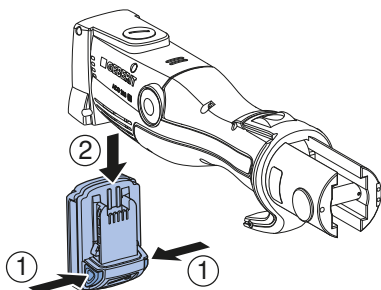

**2**

Bevestigingsbout eruit trekken.

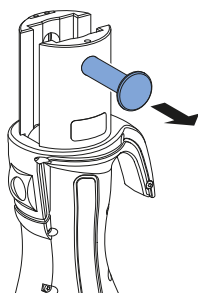

**3**

Persopzetstuk in de persmachine in-zetten.

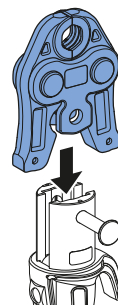

**4**

Bevestigingsbout er tot aan de aanslag indrukken.

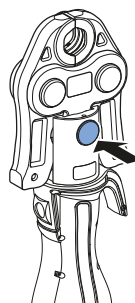

## ATTENTIE

### Schade aan apparatuur door verkeerde accu

- ▶ Zorg ervoor dat uitsluitend passende Geberit lithium-ion-accu's van het type Milwaukee 18 V worden gebruikt.

- 5** Accu van onderen in de persmachine schuiven tot de accu vergrendelt.

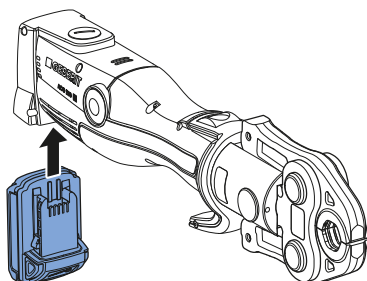

### Resultaat

- ✓ Perstang is in rusttoestand. Er brandt geen LED.

## Verpersen met Geberit persopzetstukken



### WAARSCHUWING

#### Gevaar voor letsel door wegvliegende fragmenten

- ▶ Beschermbril en veiligheidshelm dragen.



### WAARSCHUWING

#### Gevaar voor letsel door gebruik van verkeerde persopzetstukken.

- ▶ Alleen persopzetstukken gebruiken die overeenkomen met de diameter van de te verwerken persfittingen.



### WAARSCHUWING

#### Brandgevaar door verhitting

- ▶ Na 30 minuten ononderbroken gebruik de persmachine minimaal 30 minuten laten afkoelen.
- ▶ Een hete persmachine niet naast licht ontvlambare materialen neerleggen of opbergen.



Persproces kan altijd worden afgebroken. → Zie "Persproces afbreken".

### Voorwaarde

- Buisenden zijn ontbraamd en schoon.
- Buisdeel en persfitting zijn volgens de montageaanwijzing van het buisleidingssysteem in elkaar gestoken.
- Persopzetstuk is correct geplaatst.

## 1

Om het apparaat uit de rusttoestand te activeren, kort op de startknop drukken.

- ✓ De persmachine is bedrijfsklaar, de groene LED brandt.

- 2** Persopzetstuk correct op de persfitting plaatsen en niet schuin stellen.  
→ Zie gebruiksaanwijzing van de betreffende Geberit persopzetstukken

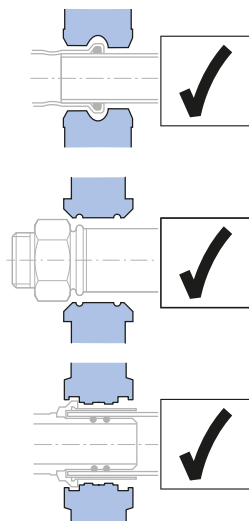

### VOORZICHTIG

**Gevaar om bekneld te raken**

- ▶ Blijf met de handen uit de buurt van het persopzetstuk.

- 3** Startknop minimaal 2 seconden lang indrukken.  
✓ Het persproces verloopt na krachtherkenning automatisch, de groene LED gaat uit.

### Resultaat

- ✓ Na volledig uitgevoerde persing keert de rollenaandrijving terug naar de uitgangspositie. De groene LED brandt, de perstang is weer bedrijfsklaar.

## Persproces afbreken

- ▶ Ontlastknop indrukken en ingedrukt houden.

### Resultaat

- ✓ De rollenaandrijving in de perstang gaat terug in de uitgangspositie. Bij een niet volledig tot stand gebrachte persverbinding moet het persproces worden herhaald. Daarbij mag het persopzetstuk niet verwijderd of verdraaid worden.

## Storingen verhelpen

Fout	Oorzaak	Maatregel
Perstang laat zich niet uit de rusttoestand activeren, er brandt geen LED.	Accu is defect.	<ul style="list-style-type: none"> <li>▶ Accu door Geberit lithium-ion-accu van het type Milwaukee 18 V vervangen.</li> <li>▶ Defecte accu door een erkend servicepunt laten controleren.</li> </ul>
	Accu is niet correct ingezet.	<ul style="list-style-type: none"> <li>▶ Accu inzetten.</li> </ul>
	Perstang is defect.	<ul style="list-style-type: none"> <li>▶ Perstang door een erkend servicepunt laten controleren.</li> </ul>
Groene LED knippert.	Acculading is niet voldoende.	<ul style="list-style-type: none"> <li>▶ Accu laden of accu door Geberit lithium-ion-accu van het type Milwaukee 18 V vervangen.</li> </ul>
	Bevestigingsbout is niet correct geplaatst.	<ul style="list-style-type: none"> <li>▶ Bevestigingsbout plaatsen.</li> </ul>
	Bevestigingsbout is losgeraakt.	<ul style="list-style-type: none"> <li>▶ Bevestigingsbout plaatsen.</li> <li>▶ Persing controleren en indien nodig herhalen.</li> </ul>
Rode LED knippert.	Perstang bevindt zich buiten de bedrijfstemperatuur.	<ul style="list-style-type: none"> <li>▶ Perstang in warmere omgeving brengen resp. laten afkoelen.</li> <li>▶ Perstang op de vereiste bedrijfstemperatuur brengen door enkele keren leeg te verpersen (persen zonder fitting).</li> </ul>
	Verkeerde of defecte accu ingezet.	<ul style="list-style-type: none"> <li>▶ Accu door Geberit lithium-ion-accu van het type Milwaukee 18 V vervangen.</li> </ul>
Rode LED brandt.	Apparatenfout.	<ul style="list-style-type: none"> <li>▶ Op startknop drukken. Als het drukken van de startknop geen succes heeft, is de perstang defect. Persmachine door een erkend servicepunt laten controleren.</li> <li>▶ Persing controleren en indien nodig herhalen.</li> </ul>
Perstang blijft staan en er brandt geen LED.	Accu is defect.	<ul style="list-style-type: none"> <li>▶ Startknop loslaten.</li> <li>▶ Ontlastknop indrukken en ingedrukt houden: rollenaandrijving gaat naar uitgangspositie.</li> <li>▶ Dichtheid van persfitting controleren en indien nodig persing herhalen.</li> <li>▶ Accu door Geberit lithium-ion-accu van het type Milwaukee 18 V vervangen.</li> <li>▶ Defecte accu door een erkend servicepunt laten controleren.</li> </ul>
Rode en groene LED knipperen afwisselend.	Onderhoudsinterval is bereikt.	<ul style="list-style-type: none"> <li>▶ Perstang door een erkend servicepunt laten controleren.</li> </ul>



# Onderhoud

## Onderhoudsregels

Interval	Onderhoudswerkzaamheden
Regelmatig (voor het gebruik, aan het begin van de werkdag)	<ul style="list-style-type: none"> <li>▶ Perstang, accu en acculader op uitwendige voor de veiligheidsrelevante gebreken en beschadigingen controleren.</li> <li>▶ Persmachine reinigen en invetten.</li> <li>▶ Persopzetstukken reinigen en op gebreken, met name materiaalscheuren, controleren.</li> <li>▶ Persopzetstukken invetten. → Zie gebruiksaanwijzing van de betreffende persopzetstukken.</li> </ul>
Halfjaarlijks	<ul style="list-style-type: none"> <li>▶ Acculader door een erkend servicepunt op veiligheidsrelevante gebreken en beschadigingen laten controleren. Deze meettechnische controle vervangt echter geen specifieke nationale voorschriften en wetten, die verdere controles en onderhoudswerkzaamheden nodig kunnen maken.</li> </ul>
Na uiterlijk twee jaar volgens de informatie op de serviceplakker of wanneer de rode en de groene LED afwisselend knipperen	<ul style="list-style-type: none"> <li>▶ Perskracht en slijtagetoestand door een erkend servicepunt laten controleren.</li> </ul>

## Geberit persmachine reinigen en invetten



### WAARSCHUWING

Gevaar voor letsel door onopzettelijk inschakelen

- ▶ Bij onderhoudswerkzaamheden aan de persmachine de accu verwijderen.

### ATTENTIE

Beschadigingen aan machine door vochtigheid en natheid

- ▶ Persmachine nooit met water of andere vloeistoffen reinigen.

- 1 Beide ontgrendelingsstoetsen van de accu indrukken en accu eruit trekken.

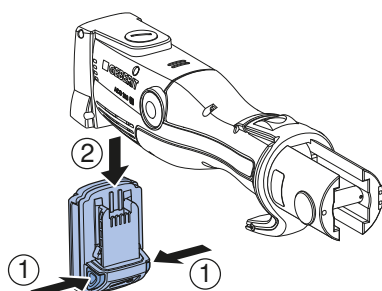

- 2 Rollenaandrijving, geleiding rollenaandrijving en bevestigingsbout van de persmachine reinigen.

- 3 Vuil afborstelen.



### VOORZICHTIG

Bestanddelen schadelijk voor de gezondheid

- ▶ Neem de veiligheidsinstructies van de gebruikte smeermiddelen in acht.

- 4 Rollenaandrijving, geleiding rollenaandrijving en bevestigingsbout met BRUNOX® Turbo-Spray® invetten.

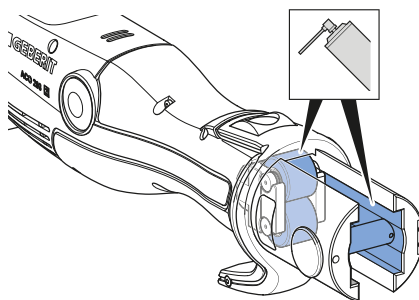

- 5 Overtollig smeermiddel met een absorberende doek afwissen.

## Afvoer

---

### Afvoer van afgedankte elektrische en elektronische apparatuur



Het symbool van de doorgekruiste afvalbak op wielen betekent dat afgedankte elektrische en elektronische apparatuur niet samen met het restafval mag worden verwijderd, maar gescheiden moet worden afgevoerd. Eindgebruikers zijn wettelijk verplicht oude apparaten in te leveren bij openbare afvalverwijderingsinstanties, bij distributeurs of bij Geberit voor correcte afvoer. Veel distributeurs van elektrische en elektronische apparatuur zijn verplicht afgedankte elektrische en elektronische apparatuur kosteloos terug te nemen. Neem voor een retourzending naar Geberit contact op met het verantwoordelijke verkoop- of servicebedrijf.

Gebruikte batterijen en accu's die niet in het oude apparaat zijn ingesloten, alsmede lampen die uit het oude apparaat kunnen worden verwijderd zonder te worden vernietigd, moeten van het oude apparaat worden gescheiden alvorens het bij een afvalverwijderingspunt in te leveren.

Als op het oude apparaat persoonsgegevens zijn opgeslagen, zijn de eindgebruikers zelf verantwoordelijk voor het wissen ervan voordat zij het apparaat bij een afvalverwijderingspunt inleveren.

## Contact

---

### Geberit International AG

Schachenstrasse 77, CH-8645 Jona

documentation@geberit.com

www.geberit.com

### Verantwoordelijk voor documentatie

Jörg Schneider, Product Compliance, Geberit International AG, CH-8645 Jona, Zwitserland

## Conformiteit

---

### Conformiteitsverklaring voor Geberit persmachines

De overeenkomstige conformiteitsverklaring wordt bij de persmachine meegeleverd. Mocht de conformiteitsverklaring ontbreken, dan kan deze bij het verantwoordelijke Geberit verkoopkantoor worden aangevraagd.

## Información general

---

### Nota sobre este documento

Las instrucciones de servicio originales están redactadas en alemán. El resto de idiomas son traducciones de las instrucciones de servicio originales.

## Normas de seguridad básicas

---

### Uso previsto

La máquina de compresión Geberit sirve exclusivamente para prensar los tubos y los pressfittings de los sistemas de compresión Geberit.

Solamente se deben utilizar los elementos sobrepuestos de compresión Geberit (mordazas de compresión, collarines de compresión, mordazas intermedias) que estén identificadas con las marcas de compatibilidad .

La máquina de compresión Geberit debe utilizarse exclusivamente conforme a estas instrucciones de servicio. Cualquier otro uso se considera no conforme a lo previsto y puede provocar lesiones graves o incluso la muerte.

La máquina de compresión Geberit no debe utilizarse para:

- fijación de elementos sobrepuestos de compresión de otros fabricantes
- aplicación sin elementos sobrepuestos de compresión montados

La máquina de compresión Geberit junto con los elementos sobrepuestos de compresión Geberit no debe utilizarse para:

- prensar objetos diferentes a los descritos en las instrucciones de servicio
- prensar tubos y pressfittings de otros fabricantes
- prensar los pressfittings que tengan una dimensión diferente a la del elemento sobrepuesto de compresión

## Cualificación de los usuarios

Sin la formación adecuada, los usuarios no pueden reconocer ni evaluar correctamente los peligros que se derivan de la máquina de compresión Geberit. Esto puede ocasionar lesiones al propio usuario o a otras personas.

- Solo una persona con formación en instalaciones de tuberías debe utilizar la máquina de compresión Geberit.
- Los usuarios deben estar familiarizados con la normativa de seguridad específica de cada país y aplicarla.
- Los usuarios que trabajen por primera vez con la máquina de compresión Geberit deben recibir formación de un experto acerca del manejo seguro de la misma o bien realizar un cursillo especializado.

## Cumplimiento de las indicaciones e instrucciones

---



### **ADVERTENCIA**

**Lea todas las normas de seguridad, instrucciones, ilustraciones e información técnica de las que dispone esta herramienta eléctrica.**

Si no se respetan las siguientes indicaciones pueden producirse descargas eléctricas, incendios y/o lesiones de carácter grave.

- ▶ Guarde todas las normas de seguridad e indicaciones para el futuro.

Antes de la puesta en marcha, lea los siguientes documentos y cumpla con sus indicaciones:

- documento adjunto "Normas generales de seguridad para herramientas eléctricas"
- instrucciones de uso de los elementos sobrepuestos de compresión Geberit correspondientes
- instrucciones de uso del cargador de batería

## Prevención de peligro por elementos sobrepuestos de compresión Geberit defectuosos

Los elementos sobrepuestos de compresión Geberit (mordazas de compresión, collarines de compresión, mordazas intermedias) están sometidos a grandes fuerzas durante el proceso de compresión y se deterioran. La aplicación de elementos sobrepuestos de compresión desgastados o dañados puede provocar lesiones graves o incluso la muerte por la proyección de fragmentos.

- Utilizar los elementos sobrepuestos de compresión únicamente en un perfecto estado técnico.
- Respetar los intervalos de mantenimiento.
- Comprobar regularmente los elementos sobrepuestos de compresión antes y después de cada utilización para determinar si presentan defectos o si están dañados. Observar si el material del contorno de compresión y de la brida presenta fisuras.
- En caso de fisuras en el material, no volver a utilizar el elemento sobrepuesto de compresión.

## Evitar el daño de los elementos sobrepuestos de compresión Geberit debido a una compresión incorrecta



### ADVERTENCIA

#### Peligro de lesiones debido a la aplicación de elementos sobrepuestos de compresión incorrectos

- ▶ Utilizar tan solo elementos sobrepuestos de compresión que correspondan al diámetro de los pressfittings que se van a utilizar.

Los elementos sobrepuestos de compresión Geberit pueden resultar dañados debido a una compresión o una aplicación incorrecta, por ejemplo, si se comprimen junto a cuerpos extraños.

- Utilizar solo elementos sobrepuestos de compresión Geberit que estén identificados con las marcas de compatibilidad. <sup>[2]</sup>
- No inclinar el elemento sobrepuesto de compresión sobre el pressfitting.
- En caso de sospechar que el elemento sobrepuesto de compresión está dañado, sustituirlo y encargar su comprobación a un servicio de asistencia técnica autorizado.

## Usar el equipo de protección personal

Sin un equipo de protección adecuado, las personas pueden sufrir lesiones graves o incluso la muerte por la proyección de fragmentos de los elementos sobrepuestos de compresión Geberit.

- Durante el proceso de compresión, utilizar un casco protector y unas gafas de protección.

## Mantenimiento y reparaciones únicamente en servicios de asistencia técnica autorizados

Si no se efectúa un mantenimiento en las máquinas de compresión Geberit y en los elementos sobrepuestos de compresión Geberit o no se efectúa de forma profesional, estos pueden causar accidentes graves.

- Es obligatorio respetar la fecha del siguiente mantenimiento que aparece en la etiqueta adhesiva de servicio técnico.
- El mantenimiento y las reparaciones deben realizarse únicamente en servicios de asistencia técnica autorizados.
- Llevar a cabo el mantenimiento de la máquina de compresión Geberit y de los elementos sobrepuestos de compresión Geberit cumpliendo con la normativa. → Véase “Mantenimiento”, página 97.





## Prevención de peligros para la salud en caso de funcionamiento permanente

Si se lleva a cabo un funcionamiento continuo, pueden excederse los valores límite de emisión de vibraciones y de ruidos y perjudicar la salud.





- Utilizar guantes protectores antivibración con acolchado de goma o espuma.
- Planificar pausas en el trabajo y actividades que no estén sometidas a vibración.
- Utilizar protector de oídos.

## Significado de los símbolos

### Símbolos que aparecen en estas instrucciones

Símbolo	Significado
 <b>ADVERTENCIA</b>	Señala un peligro que puede provocar la muerte o una lesión grave si no se evita.
 <b>ATENCIÓN</b>	Señala un peligro que puede provocar lesiones si no se evita.
<b>ATENCIÓN</b>	Señala un peligro que puede provocar daños materiales si no se evita.
	Indica una información importante.
	Marca de compatibilidad: solo los elementos sobrepuestos de compresión que tengan esta marca son compatibles con la máquina de compresión.

### Símbolos que aparecen en la herramienta de compresión Geberit

Símbolo	Significado
	Peligro por proyección de fragmentos.
	Leer las normas de seguridad y las instrucciones de servicio antes de la puesta en marcha y la utilización del dispositivo.
	Etiqueta adhesiva de servicio técnico: indica cuándo debe realizarse el próximo mantenimiento.
	Marca de compatibilidad: los elementos sobrepuestos de compresión que tengan esta marca son compatibles con la máquina de compresión.



## Descripción del producto

### Construcción y función

La herramienta de compresión Geberit ACO 203/ACO 203plus consta de:

- máquina de compresión con instrucciones de servicio
- mordaza de compresión con marca de compatibilidad o mordaza intermedia y collarín de compresión con marca de compatibilidad
- batería y cargador de batería con instrucciones de servicio
- documento "Normas generales de seguridad para herramientas eléctricas"
- maletín de transporte

El equipamiento puede variar en función del volumen de suministro.

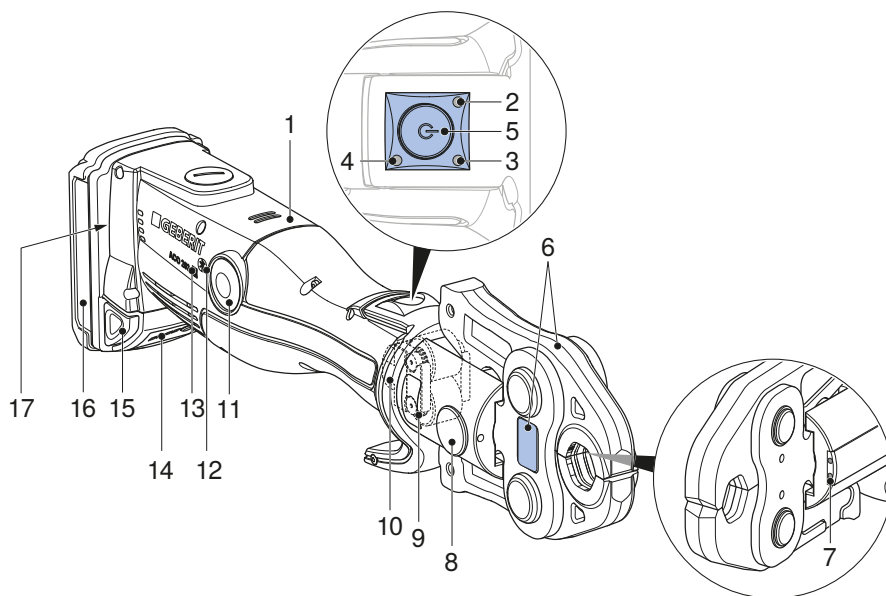

N.º posición	Denominación	Función/descripción
1	Máquina de compresión	—
2	LED rojo	Se enciende o parpadea: fallo → Véase "Solución de fallos", página 96
3	LED verde	<ul style="list-style-type: none"> <li>• Encendido: el dispositivo está listo para el uso.</li> <li>• Parpadea: fallo → "Solución de fallos", página 96</li> </ul>
4	LED azul	Encendido: conexión por radio activa (solo con la máquina de compresión ACO 203plus).

N.º posición	Denominación	Función/descripción
5	Botón de accionamiento	<ul style="list-style-type: none"> <li>Pulsación breve: activa el dispositivo desde el modo de reposo.</li> <li>Mantener pulsado (&gt;2 s): inicia el proceso de compresión y activa la iluminación en los puntos de compresión; la unión por compresión se ejecuta automáticamente.</li> </ul>
6	Elemento sobrepuesto de compresión	<ul style="list-style-type: none"> <li>Mordaza de compresión o collarín de compresión con mordaza intermedia y el mismo diámetro del pressfitting.</li> <li>Elemento sobrepuesto de compresión con etiqueta adhesiva de advertencia.</li> </ul>
7	LED blancos	Dos LED para la iluminación de los puntos de compresión.
8	Pasador de sujeción	Sostiene el elemento sobrepuesto de compresión
9	Etiqueta adhesiva de advertencia	<ul style="list-style-type: none"> <li>Símbolo de advertencia: peligro por proyección de fragmentos.</li> <li>Norma de seguridad: leer las instrucciones de servicio antes de la puesta en marcha y la utilización del dispositivo.</li> </ul>
10	Unidad de rodillos	Transmite la fuerza de compresión de la máquina de compresión al elemento sobrepuesto de compresión
11	Botón de desbloqueo	Pulsar y mantener pulsado: interrumpe el proceso de compresión; la unidad de rodillos regresa a la posición de inicio.
12	Símbolo interfaz de radio	Interfaz de radio Bluetooth® <sup>1)</sup> (solo con la máquina de compresión ACO 203plus).
13	Marca de compatibilidad	los elementos sobrepuestos de compresión que tengan esta marca son compatibles con la máquina de compresión.
14	Indicador del estado de carga	Muestra el estado de carga de la batería.
15	Pulsadores de desbloqueo	Pulsar los dos pulsadores de desbloqueo: la batería se puede extraer.
16	Batería	Utilizar solo baterías de iones de litio Geberit de la serie Milwaukee 18 V.
17	Adhesivo con las especificaciones	–

<sup>1)</sup> La marca Bluetooth® y sus logos son propiedad de Bluetooth SIG, Inc. y Geberit lo utiliza bajo licencia.

## Función de la interfaz de radio

Las máquinas de compresión con la denominación de tipo "plus" cuentan con interfaz de radio Bluetooth®. Con un terminal móvil (iOS o Android) y la NovoCheck-App ([www.novopress.de](http://www.novopress.de)) están disponibles las siguientes funciones:

- lectura de datos, p. ej. número de compresiones, estado de los dispositivos, números de serie
- comprobación del control electrónico de los dispositivos
- ajuste de la iluminación del punto de compresión (si lo hubiese) y de la duración hasta el modo de reposo
- creación de informes de obra

Para establecer una conexión entre la máquina de compresión y un terminal, la máquina de compresión debe estar lista para funcionar (pulsar brevemente el botón de accionamiento, se ilumina el LED verde y el LED azul parpadea) y la NovoCheck-App debe estar instalada en el terminal. Si la conexión Bluetooth® se ha realizado correctamente, el LED azul se ilumina sin parpadear.

Si no se ha podido establecer la conexión con el terminal antes de la primera compresión, el LED azul se apaga. Solo es posible realizar una nueva conexión si la máquina de compresión está completamente desconectada. Para ello, se debe retirar brevemente la batería.

## Información técnica

Tensión de servicio	18 V CC
Tipo de batería	Batería de iones de litio 18 V
Consumo de potencia	450 W
Grado de protección	IP20
Fuerza nominal	32 kN
Tiempo de funcionamiento estimado	30 min
Peso neto (con batería)	2,8 kg
Nivel de fuerza acústica máximo <sup>1)</sup>	89 dB (A)
Nivel de presión acústica al oído del usuario <sup>1)</sup>	78 dB (A)
Valor de la emisión de vibraciones <sup>2)</sup>	≤2,5 m/s <sup>2</sup>
Temperatura de servicio	-20 – +60 °C
Tecnología por radio	Bluetooth® 4.0 smart
Rango de frecuencia	2402,0–2480,0 MHz
Potencia máxima de salida	1,8 dBm
Denominación del tipo	ACO203 (ACO 203)/ACO203 BT (ACO 203plus)
Fabricante	Novopress GmbH & Co. KG, Scharnhorststrasse 1, D-41460 Neuss (Alemania)

<sup>1)</sup> Incertidumbre de medición del nivel de fuerza acústica y del nivel de presión acústica: 3 dB (A)

<sup>2)</sup> Incertidumbre de medición del valor de emisión de vibraciones: 1,5 m/s<sup>2</sup>

**Nota:** El valor de la emisión de vibraciones indicado se ha medido conforme a un procedimiento de verificación normalizado y puede consultarse para compararlo con otros dispositivos. El valor de la emisión de vibraciones indicado también puede utilizarse para realizar una valoración preliminar de la interrupción de utilización. En función del uso que se haga del dispositivo, durante el uso real del mismo, el valor de la emisión de vibraciones podrá diferir del valor indicado. Dependiendo de las condiciones reales de uso (servicio periódico) puede ser necesario fijar unas medidas de seguridad para la protección de la persona encargada del manejo.

## Servicios de asistencia técnica autorizados

Pueden pedirse las direcciones de los servicios de asistencia técnica autorizados a las empresas distribuidoras de Geberit.

## Servicio de asistencia técnica autorizado para Alemania

Inicom Service GmbH  
Vanessa Schulz  
Gewerbstrasse 50  
DE-88636 Illmensee  
Tel.: 07558-93848-47

# Manejo

## Información general sobre el manejo

Si la máquina de compresión deja de utilizarse durante 30 minutos, pasa al modo de reposo. Ningún LED está encendido. Pulsando brevemente el botón de accionamiento se vuelve a activar el dispositivo desde el modo de reposo. El dispositivo está listo para el funcionamiento cuando se enciende el LED verde.

## Insertar los elementos sobrepuestos de compresión Geberit

Los elementos sobrepuestos de compresión son las mordazas de compresión, los collarnes de compresión y las mordazas intermedias.



Tener en cuenta las instrucciones de uso de los elementos sobrepuestos de compresión Geberit. Comprobar los elementos sobrepuestos de compresión conforme a lo indicado en el capítulo de seguridad.

1

Apretar los dos pulsadores de desbloqueo de la batería y extraerla.

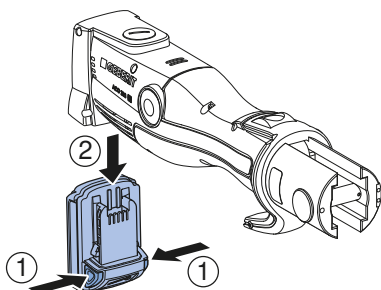

2

Extraer el pasador de sujeción.

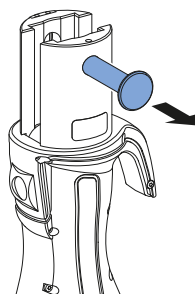

3

Insertar el elemento sobrepuesto de compresión en la máquina de compresión.

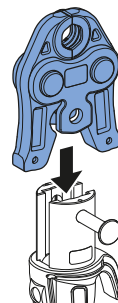

- 4** Insertar el pasador de sujeción hasta el tope.

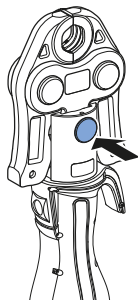

## ATENCIÓN

### Daños en el aparato por batería errónea

- Asegurarse de que se estén utilizando baterías de iones de litio Geberit de la serie Milwaukee 18 V adecuadas.

- 5** Introducir la batería en la máquina de compresión desde abajo hasta que quede encajada.

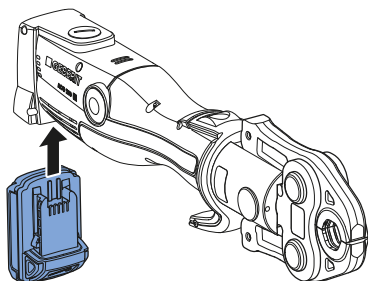

### Resultado

- ✓ La herramienta de compresión se encuentra en modo de reposo. Ningún LED está encendido.

## Prensado con los elementos sobrepuestos de compresión Geberit



### ADVERTENCIA

**Peligro de lesiones por fragmentos que salen proyectados**

- Utilizar gafas de protección y casco protector.



### ADVERTENCIA

**Peligro de lesiones debido a la aplicación de elementos sobrepuestos de compresión incorrectos**

- Utilizar tan solo elementos sobrepuestos de compresión que correspondan al diámetro de los pressfittings que se van a utilizar.



### ADVERTENCIA

**Peligro de incendio por sobrecalentamiento**

- Después de 30 minutos de funcionamiento ininterrumpido, dejar enfriar la máquina de compresión durante al menos 30 minutos.
- No depositar ni conservar la máquina de compresión caliente al lado de materiales fácilmente inflamables.



El proceso de compresión puede interrumpirse en cualquier momento.  
→ Véase "Interrumpir el proceso de compresión".

### Prerrequisito

- Los extremos del tubo están desbarbados y limpios.
- El tubo y el pressfitting están ensamblados de acuerdo con las instrucciones de montaje del sistema de tuberías.
- El elemento sobrepuesto de compresión se ha introducido correctamente.

- 1** Para activar el dispositivo a partir del modo de reposo, pulsar brevemente el botón de accionamiento.

- ✓ El dispositivo está listo para el funcionamiento cuando se enciende el LED verde.

- 2** Colocar el elemento sobrepuesto de compresión correctamente sobre el pressfitting y no ladear. → Véanse las instrucciones de uso de los elementos sobrepuestos de compresión Geberit correspondientes

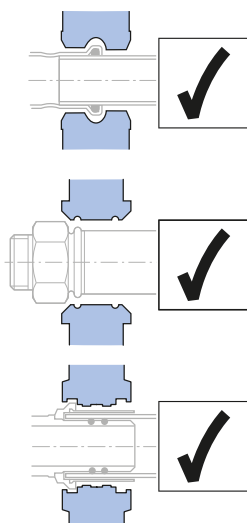

## ATENCIÓN

### Peligro de aplastamiento

- ▶ Mantener las manos alejadas del elemento sobrepuesto de compresión.

**3**

Pulsar el botón de accionamiento durante al menos 2 segundos.

- ✓ El proceso de compresión se ejecuta automáticamente después de la sensación de fuerza, el LED verde se apaga.

### Resultado

- ✓ Una vez se haya realizado por completo la compresión, la unidad de rodillos se desplaza a la posición de inicio. El LED verde se enciende, la herramienta de compresión está de nuevo lista para el funcionamiento.

## Interrumpir el proceso de compresión

- ▶ Pulsar y mantener pulsado el botón de desbloqueo.

### Resultado

- ✓ La unidad de rodillos de la herramienta de compresión regresa a la posición de inicio. Para establecer por completo una unión por compresión, debe repetirse el proceso de compresión. Para ello, el elemento sobrepuesto de compresión no se debe retirar ni girar.

## Solución de fallos

Error	Causa	Medida
La herramienta de compresión no puede activarse desde el modo de reposo, y no se enciende ningún LED.	La batería está defectuosa.	<ul style="list-style-type: none"> <li>▶ Sustituir la batería por una batería de iones de litio Geberit de la serie Milwaukee 18 V.</li> <li>▶ Encargar a un servicio de asistencia técnica autorizado la comprobación de la batería defectuosa.</li> </ul>
	La batería no está bien insertada.	<ul style="list-style-type: none"> <li>▶ Insertar la batería.</li> </ul>
	La herramienta de compresión está defectuosa.	<ul style="list-style-type: none"> <li>▶ Encargar la comprobación de la herramienta de compresión a un servicio de asistencia técnica autorizado.</li> </ul>
El LED verde parpadea.	La carga de la batería es insuficiente.	<ul style="list-style-type: none"> <li>▶ Cargar la batería o sustituirla por una batería de iones de litio Geberit de la serie Milwaukee 18 V.</li> </ul>
	El pasador de sujeción no está conectado correctamente.	<ul style="list-style-type: none"> <li>▶ Conectar el pasador de sujeción.</li> </ul>
	El pasador de sujeción se ha soltado.	<ul style="list-style-type: none"> <li>▶ Conectar el pasador de sujeción.</li> <li>▶ Comprobar y, dado el caso, repetir la compresión.</li> </ul>
El LED rojo parpadea.	La herramienta de compresión se encuentra a una temperatura diferente a la temperatura de servicio.	<ul style="list-style-type: none"> <li>▶ Colocar la herramienta de compresión en un entorno más cálido o dejarla enfriar.</li> <li>▶ Hacer que la herramienta de compresión alcance la temperatura de servicio necesaria mediante varias compresiones en vacío (compresiones sin accesorio).</li> </ul>
	Se ha insertado una batería incorrecta o defectuosa.	<ul style="list-style-type: none"> <li>▶ Sustituir la batería por una batería de iones de litio Geberit de la serie Milwaukee 18 V.</li> </ul>
El LED rojo está encendido.	Error de la máquina.	<ul style="list-style-type: none"> <li>▶ Pulsar el botón de accionamiento. Si pulsar el botón de accionamiento no da resultado, significa que la herramienta de compresión está defectuosa. Encargar la comprobación de la máquina de compresión a un servicio de asistencia técnica autorizado.</li> <li>▶ Comprobar y, dado el caso, repetir la compresión.</li> </ul>



Error	Causa	Medida
La herramienta de compresión se apaga y ningún LED está encendido.	La batería está defectuosa.	<ul style="list-style-type: none"> <li>▶ Soltar el botón de accionamiento.</li> <li>▶ Pulsar y mantener pulsado el botón de desbloqueo: la unidad de rodillos se desplaza a la posición de inicio.</li> <li>▶ Comprobar la estanqueidad del pressfitting y, dado el caso, repetir la compresión.</li> <li>▶ Sustituir la batería por una batería de iones de litio Geberit de la serie Milwaukee 18 V.</li> <li>▶ Encargar a un servicio de asistencia técnica autorizado la comprobación de la batería defectuosa.</li> </ul>
El LED rojo y el verde parpadean alternativamente.	Se ha alcanzado el intervalo de mantenimiento.	<ul style="list-style-type: none"> <li>▶ Encargar la comprobación de la herramienta de compresión a un servicio de asistencia técnica autorizado.</li> </ul>

## Mantenimiento

### Normas de mantenimiento

Intervalo	Trabajo de mantenimiento
Periódicamente (antes de la utilización, al comienzo de la jornada laboral)	<ul style="list-style-type: none"> <li>▶ Comprobar si la herramienta de compresión, la batería y el cargador presentan defectos y daños exteriores relevantes para la seguridad.</li> <li>▶ Limpiar y engrasar la máquina de compresión.</li> <li>▶ Limpiar los elementos sobrepuestos de compresión y comprobar si tienen defectos, en especial fisuras en el material.</li> <li>▶ Engrasar los elementos sobrepuestos de compresión. → Véanse las instrucciones de uso de los elementos sobrepuestos de compresión correspondientes.</li> </ul>
Semestralmente	<ul style="list-style-type: none"> <li>▶ Encargar a un servicio de asistencia técnica autorizado la comprobación del cargador de batería para determinar si existen defectos y daños relevantes para la seguridad. Esta comprobación de medición no sustituye a la normativa y legislación nacionales, que pueden precisar otras comprobaciones y trabajos de mantenimiento adicionales.</li> </ul>
Tras un máximo de dos años según las indicaciones de la etiqueta adhesiva de servicio técnico o cuando los LED rojo y verde parpadeen alternativamente	<ul style="list-style-type: none"> <li>▶ Mandar comprobar la fuerza de compresión y el estado de desgaste por un servicio de asistencia técnica autorizado.</li> </ul>

## Limpiar y engrasar la máquina de compresión de Geberit



### ADVERTENCIA

Peligro de lesiones por un encendido no intencionado

- ▶ Antes de realizar cualquier trabajo de mantenimiento en la máquina de compresión, retirar la batería.

### ATENCIÓN

Daños en la máquina causados por la humedad

- ▶ No limpiar nunca la máquina de compresión con agua u otros líquidos.

1

Apretar los dos pulsadores de desbloqueo de la batería y extraerla.

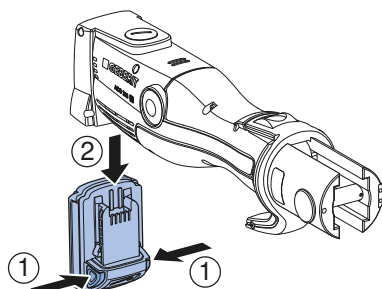

2

Limpiar la unidad de rodillos, la guía de la unidad de rodillos y el pasador de sujeción de la máquina de compresión.

3

Limpiar la suciedad con un pincel.



### ATENCIÓN

Componentes nocivos para la salud

- ▶ Tener en cuenta las normas de seguridad del lubricante utilizado.

4

Engrasar la unidad de rodillos, la guía de la unidad de rodillos y el pasador de sujeción con BRUNOX® Turbo-Spray®.

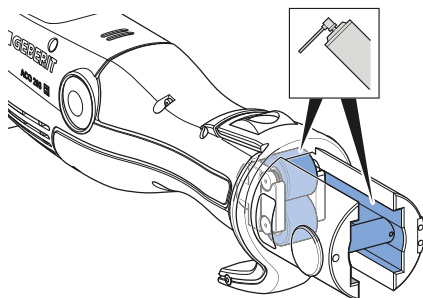

5

Limpiar el exceso de lubricante con un paño absorbente.

## Eliminación de desechos

---

### Eliminación de residuos de aparatos eléctricos y electrónicos



El símbolo del cubo de basura con ruedas tachado significa que los residuos de aparatos eléctricos y electrónicos no deben eliminarse con los residuos de la basura doméstica, sino que deben eliminarse por separado. Los usuarios finales están legalmente obligados a devolver los aparatos usados a las autoridades públicas de eliminación de residuos, a los distribuidores o a Geberit para su correcta eliminación. Muchos distribuidores de aparatos eléctricos y electrónicos están obligados a recoger gratuitamente los residuos de aparatos eléctricos y electrónicos. Para una devolución a Geberit, póngase en contacto con la empresa de distribución o de servicios responsable.

Las baterías y los acumuladores usados que no estén encerrados en el aparato usado, así como las lámparas que puedan extraerse del aparato usado sin dañarlas, deben separarse del aparato usado antes de entregarlo a un punto de eliminación.

Si se almacenan datos personales en el aparato usado, los propios usuarios finales son los responsables de borrarlos antes de entregarlos a un punto de eliminación.

## Contacto

---

### Geberit International AG

Schachenstrasse 77, CH-8645 Jona  
documentation@geberit.com  
www.geberit.com

### Encargado de la documentación

Jörg Schneider, Product Compliance, Geberit International AG, CH-8645 Jona, Suiza

## Conformidad

---

### Declaración de conformidad para máquinas de compresión de Geberit

La correspondiente declaración de conformidad se entrega junto a la máquina de compresión. Si la declaración de conformidad no viniera incluida, esta puede solicitarse a la empresa distribuidora de Geberit autorizada.

## Informação geral

---

### Indicação relativa a este documento

As instruções de operação originais foram elaboradas em alemão. Nos restantes idiomas, encontram-se traduções das instruções de operação originais.

## Instruções básicas de segurança

---

### Utilização adequada

A máquina de compressão Geberit serve exclusivamente para comprimir tubos e uniões de compressão dos sistemas de compressão Geberit.

Para o efeito, só podem ser usados acessórios de compressão Geberit (mandíbulas, colares de compressão, adaptadores para colar de compressão) identificados com a marca de compatibilidade .

A máquina de compressão Geberit é adequada exclusivamente para a aplicação em conformidade com as presentes instruções de operação. Qualquer outra aplicação é considerada incorreta, podendo causar ferimentos graves ou fatais.

A máquina de compressão Geberit é adequada para:

- suporte de acessórios de compressão de outros fabricantes
- aplicação sem os acessórios de compressão montados

A máquina de compressão Geberit em combinação com acessórios de compressão Geberit não é adequada para:

- compressão de outros objetos que não os descritos nas instruções de operação
- compressão de tubos e uniões de compressão de outros fabricantes
- compressão de uniões de compressão com uma dimensão diferente da do acessório de compressão

## Qualificação dos utilizadores

Sem formação adequada, os utilizadores não são capazes de reconhecer e avaliar corretamente os perigos provenientes da máquina de compressão Geberit, podendo causar ferimentos graves a si ou a terceiros.

- A máquina de compressão Geberit só pode ser utilizada por pessoas especializadas em instalações de tubagens.
- É necessário que os utilizadores estejam familiarizados com as normas de segurança específicas do país e as apliquem.
- Os utilizadores que trabalhem pela primeira vez com a máquina de compressão Geberit têm de ser instruídos por um técnico acerca do manuseamento seguro da mesma ou participar numa formação técnica.

## Cumprimento das indicações e instruções

---



### AVISO

**Leia todas as indicações de segurança, instruções, figuras e os dados técnicos fornecidos com esta ferramenta elétrica.**

Qualquer negligência no cumprimento das instruções que se seguem pode levar a eletrocussão, incêndio e/ou ferimentos graves.

- ▶ Conservar todas as instruções e indicações de segurança para o futuro.

Antes da colocação em funcionamento, ler e respeitar os seguintes documentos:

- documento “Indicações gerais de segurança para ferramentas elétricas” fornecido
- instruções de utilização dos respetivos acessórios de compressão Geberit
- instruções de utilização do carregador de bateria

## **Evitar perigo resultante de acessórios de compressão Geberit danificados**

Durante o processo de compressão, os acessórios de compressão Geberit (mandíbulas, colares de compressão, adaptadores para colar de compressão) estão sujeitos a forças elevadas e a desgaste. A aplicação de acessórios de compressão gastos ou danificados pode causar ferimentos graves ou fatais devido a fragmentos expelidos.

- Apenas utilizar os acessórios de compressão se estiverem em perfeito estado de funcionamento.
- Respeitar os intervalos de manutenção.
- Verificar regularmente os acessórios de compressão quanto a falhas e danos antes e após cada utilização. Verificar quanto a fraturas no molde de compressão e no flange.
- Em caso de fraturas, não utilizar mais o acessório de compressão completo.

## **Evitar danos nos acessórios de compressão Geberit devido a compressão incorreta**



### **AVISO**

#### **Perigo de ferimentos devido à aplicação de acessórios de compressão incorretos**

- ▶ Utilizar exclusivamente acessórios de compressão que coincidam com o diâmetro das uniões de compressão a processar.

Os acessórios de compressão Geberit podem ficar danificados no caso de uma compressão ou aplicação incorreta, como por exemplo, a compressão de corpos estranhos.

- Utilizar exclusivamente acessórios de compressão Geberit identificados com a marca de compatibilidade .
- Não torcer o acessório de compressão na união de compressão.
- Em caso de suspeita de danos no acessório de compressão, substituí-lo e solicitar a verificação do acessório danificado numa empresa especializada e devidamente autorizada.

## Utilizar equipamento de proteção individual

Sem o equipamento de proteção adequado, podem ocorrer ferimentos graves ou fatais devido a fragmentos expelidos dos acessórios de compressão Geberit.

- Utilizar capacete e óculos de proteção durante o processo de compressão.

## Realizar a manutenção e as reparações apenas em empresas especializadas

As máquinas de compressão Geberit e os acessórios de compressão Geberit sem manutenção ou submetidos a uma manutenção incorreta podem causar acidentes graves.

- Respeitar obrigatoriamente a data da próxima manutenção indicada na vinheta de serviço.
- Mandar realizar a manutenção e as reparações apenas em empresas especializadas e devidamente autorizadas.
- Efetuar a manutenção adequada da máquina de compressão Geberit e dos acessórios de compressão Geberit. → Consultar "Manutenção", página 113.





## Evitar riscos de saúde no caso de funcionamento permanente

Em caso de funcionamento contínuo, os valores limite para a emissão de vibrações e a poluição sonora podem ser excedidos, causando danos à saúde.





- Utilizar luvas protetoras de vibrações com acolchoado de borracha ou espuma.
- Planejar pausas e atividades que não estejam sujeitas a vibrações.
- Utilizar proteção auricular.

## Explicação dos símbolos

### Símbolos nas instruções

Símbolo	Significado
 <b>AVISO</b>	Identifica um perigo que pode resultar em morte ou ferimentos graves caso não seja evitado.
 <b>CUIDADO</b>	Identifica um perigo que pode resultar em ferimentos caso não seja evitado.
<b>ATENÇÃO</b>	Identifica um perigo que pode resultar em danos materiais caso não seja evitado.
	Adverte para uma informação importante.
	Marca de compatibilidade: os acessórios de compressão com uma destas marcas são compatíveis com a máquina de compressão.

### Símbolos no equipamento de compressão Geberit

Símbolo	Significado
	Perigo no caso de fragmentos expelidos.
	Ler as indicações de segurança e as instruções de operação antes da colocação em funcionamento e da utilização do aparelho.
	Vinheta de serviço: indica a data da próxima manutenção.
	Marca de compatibilidade: os acessórios de compressão com esta marca são compatíveis com a máquina de compressão.



# Descrição do produto

## Estrutura e função

O equipamento de compressão Geberit ACO 203 / ACO 203plus é composto por:

- máquina de compressão com instruções de operação
- mandíbulas com marca de compatibilidade ou adaptadores para colar de compressão e colares de compressão com marca de compatibilidade
- bateria e carregador de bateria com instruções de operação
- documento "Instruções gerais de segurança para ferramentas elétricas"
- caixa de transporte

O equipamento pode variar de acordo com o fornecimento.

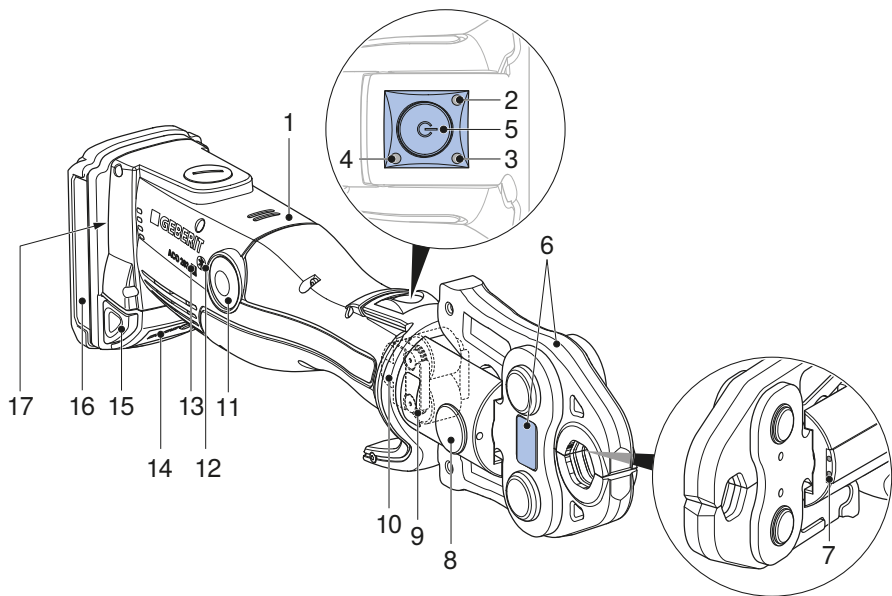

Pos. n.º	Denominação	Função/descrição
1	Máquina de compressão	–
2	LED vermelho	Aceso ou a piscar: falha → Consultar "Eliminar falhas", página 112
3	LED verde	<ul style="list-style-type: none"> <li>• Aceso: o aparelho está operacional.</li> <li>• A piscar: falha → "Eliminar falhas", página 112</li> </ul>
4	LED azul	Aceso: ligação via rádio ativa (apenas com a máquina de compressão ACO 203plus).
5	Botão de arranque	<ul style="list-style-type: none"> <li>• Premir brevemente: ativa o aparelho a partir do estado de repouso.</li> <li>• Premir prolongadamente (&gt; 2 s): inicia o processo de compressão e ativa a iluminação do local de compressão; a junta comprimida é executada automaticamente.</li> </ul>
6	Acessório de compressão	<ul style="list-style-type: none"> <li>• A mandíbula ou o colar de compressão com adaptador para colar de compressão corresponde ao diâmetro da união de compressão.</li> <li>• Acessório de compressão com autocolante de advertência.</li> </ul>
7	LED brancos	Dois LED para a iluminação do local de compressão.
8	Pino de fixação	Fixa o acessório de compressão
9	Autocolante de advertência	<ul style="list-style-type: none"> <li>• Símbolo de advertência: perigo no caso de fragmentos expelidos.</li> <li>• Instruções de segurança: ler as instruções de operação antes da colocação em funcionamento e da utilização do aparelho.</li> </ul>
10	Acionamento de rolos	Transmite a força de compressão da máquina de compressão para o acessório de compressão
11	Botão de alívio de pressão	Premir e manter premido: interrompe o processo de compressão; o acionamento de rolos retorna à posição inicial.
12	Símbolo de interface de rádio	Interface de rádio Bluetooth® <sup>1)</sup> (apenas com a máquina de compressão ACO 203plus).
13	Marca de compatibilidade	os acessórios de compressão com esta marca são compatíveis com a máquina de compressão.
14	Indicação do estado de carga	Indica o estado da carga da bateria.
15	Botões de desbloqueio	Pressionar ambos os botões de desbloqueio para dentro: a bateria pode ser retirada.
16	Bateria	Utilizar exclusivamente bateria de íões de lítio (recarregável) Geberit do tipo Milwaukee 18 V.
17	Placa de tipo	–

<sup>1)</sup> A marca Bluetooth® e os seus logótipos são propriedade da Bluetooth SIG, Inc. e são utilizados pela Geberit sob licença.

## Função da interface de rádio

As máquinas de compressão com a designação de tipo “plus” possuem uma interface de rádio Bluetooth®. Em combinação com um equipamento móvel (iOS ou Android) e a Novo-Check-App ([www.novopress.de](http://www.novopress.de)), encontram-se disponíveis as seguintes funções:

- leitura de dados, por ex., número de compressões, estado do aparelho, número de série
- verificação da eletrónica do aparelho
- ajuste da iluminação do local de compressão (se disponível) e duração até ao estado de repouso
- elaboração de relatórios do local de construção

Para estabelecer a ligação entre a máquina de compressão e o dispositivo, a máquina de compressão deve estar operacional (premir brevemente o botão de arranque, LED verde acende, LED azul pisca) e a NovoCheck-App deve estar instalada no dispositivo. Em caso de ligação Bluetooth® bem-sucedida, o LED azul acende.

Caso não tenha sido possível estabelecer a ligação com o dispositivo antes da primeira compressão, o LED azul apaga-se. Apenas é possível voltar a estabelecer a ligação desligando a máquina de compressão por completo. Para tal, é necessário remover a bateria durante breves instantes.

## Dados técnicos

Corrente	18 V DC
Tipo de acumulador	Bateria de íões de lítio (recarregável) de 18 V
Consumo de energia	450 W
Nível de proteção	IP20
Força nominal	32 kN
Duração de funcionamento nominal	30 minutos
Peso líquido (com pilha recarregável)	2,8 kg
Nível de potência sonora máximo <sup>1)</sup>	89 dB(A)
Nível de pressão sonora no ouvido do utilizador <sup>1)</sup>	78 dB(A)
Valor de vibração <sup>2)</sup>	≤ 2,5 m/s <sup>2</sup>
Temperatura de funcionamento	-20 – +60 °C
Tecnologia sem fios	Bluetooth® 4.0 smart
Intervalo de frequência	2402,0–2480,0 MHz
Potência de saída máxima	1,8 dBm
Designação de tipo	ACO203 (ACO 203) / ACO203 BT (ACO 203plus)
fabricante	Novopress GmbH & Co. KG, Scharnhorststrasse 1, D-41460 Neuss

<sup>1)</sup> Incerteza de medição do nível de potência e de pressão sonora: 3 dB(A)

<sup>2)</sup> Incerteza de medição do valor de vibração: 1,5 m/s<sup>2</sup>

**Aviso:** O valor de vibração indicado é medido de acordo com um processo de verificação normalizado e pode ser consultado para comparação com outros aparelhos. O valor de vibração indicado pode ainda ser utilizado para uma avaliação preliminar da interrupção de utilização. Dependendo do modo como o aparelho é utilizado, o valor de vibração pode divergir do indicado, durante a utilização efetiva do aparelho. Conforme as condições reais de utilização (operação intermitente), pode ser necessário definir medidas de segurança para a proteção do operador.

### Empresas especializadas e devidamente autorizadas

Os endereços das oficinas especializadas devidamente autorizadas podem ser obtidos junto dos representantes de vendas da Geberit.

### Empresa especializada e devidamente autorizada para a Alemanha

Inicom Service GmbH  
Vanessa Schulz  
Gewerbstrasse 50  
DE-88636 Illmensee  
Tel.: 07558-93848-47

# Operação

## Operação geral

Se a máquina de compressão não for utilizada durante 30 segundos, comuta para o estado de repouso. Não se acende nenhum LED. Ao premir brevemente o botão de arranque, o aparelho é reativado a partir do estado de repouso. O aparelho fica operacional e o LED verde acende-se.

## Inserir acessórios de compressão Geberit

Os acessórios de compressão são as mandíbulas, os colares de compressão e os adaptadores para colar de compressão.



Respeitar as instruções de utilização dos acessórios de compressão Geberit. Verificar os acessórios de compressão de acordo com o capítulo de segurança.

**1**

Premir os dois botões de desbloqueio da bateria e removê-la.

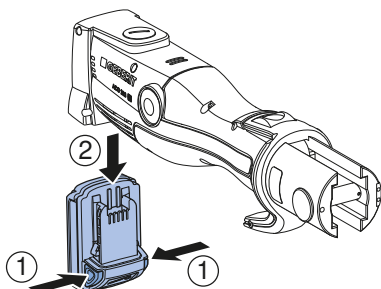

**2**

Retirar o pino de fixação.

**3**

Inserir o acessório de compressão na máquina de compressão.

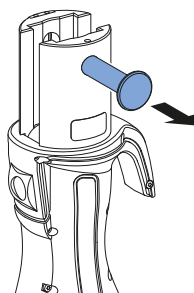

**4**

Introduzir o pino de fixação até ao batente.

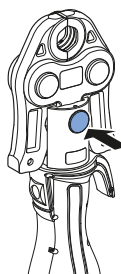
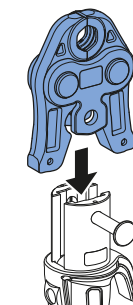

## ATENÇÃO

### Danos nos aparelhos resultantes de uma bateria incorreta

- ▶ Certificar-se de que são utilizadas exclusivamente baterias de íões de lítio Geberit do tipo Milwaukee 18 V.

5

Introduzir a bateria, pelo lado de baixo, na máquina de compressão, até engatar.

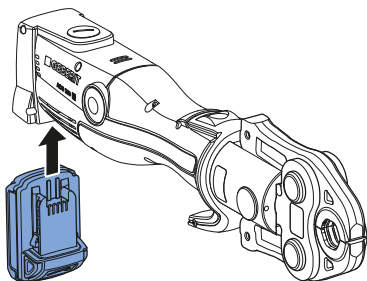

### Resultado

- ✓ O equipamento de compressão encontra-se no estado de repouso. Não se acende nenhum LED.

## Compressão com acessórios de compressão Geberit



### AVISO

#### Perigo de ferimentos devido a fragmentos expelidos

- ▶ Utilizar óculos de proteção e capacete de proteção.



### AVISO

#### Perigo de ferimentos devido à aplicação de acessórios de compressão incorretos

- ▶ Utilizar exclusivamente acessórios de compressão que coincidam com o diâmetro das uniões de compressão a processar.



### AVISO

#### Perigo de incêndio devido a aquecimento

- ▶ Após 30 minutos de funcionamento contínuo, deixar a máquina de compressão arrefecer durante pelo menos 30 minutos.
- ▶ Não colocar nem guardar a máquina de compressão quente ao lado de materiais facilmente inflamáveis.



O processo de compressão pode ser interrompido a qualquer momento.  
→ Consultar "Interromper o processo de compressão".

### Pré-requisito

- As extremidades do tubo estão rebarbadas e limpas.
- O tubo e a união de compressão foram encaixados de acordo com as instruções de montagem do sistema de tubagem.
- O acessório de compressão está inserido corretamente.

- 1 Para ativar o aparelho a partir do estado de repouso, premir brevemente o botão de arranque.
  - ✓ O aparelho fica operacional e o LED verde acende-se.

- 2 Colocar o acessório de compressão corretamente na união de compressão, sem torcer. → Consultar as instruções de utilização dos respetivos acessórios de compressão Geberit

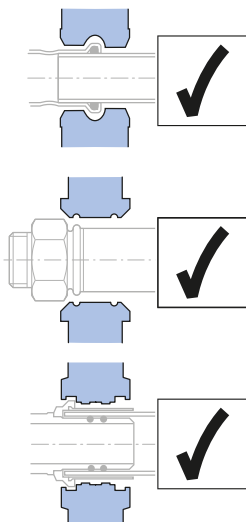

## CUIDADO

### Perigo de esmagamento

- ▶ Manter as mãos afastadas do acessório de compressão.

- 3 Premir o botão de arranque durante no mínimo 2 segundos.
  - ✓ O processo de compressão é executado automaticamente após deteção de força e o LED verde apaga-se.

### Resultado

- ✓ Depois de a compressão estar concluída, o acionamento de rolos retorna à posição inicial. O LED verde acende-se e o equipamento de compressão fica novamente operacional.

## Interromper o processo de compressão

- ▶ Premir o botão de alívio de pressão e mantê-lo premido.

### Resultado

- ✓ O acionamento de rolos no equipamento de compressão retorna à posição inicial. Para uma junta comprimida completa, o processo de compressão tem de ser repetido. O acessório de compressão não pode ser retirado nem rodado durante o processo.

## Eliminar falhas

Erro	Causa	Medida
Não é possível ativar o equipamento de compressão a partir do estado de repouso e não está aceso nenhum LED.	A bateria está danificada.	<ul style="list-style-type: none"> <li>▶ Substituir a bateria por uma bateria de iões de lítio (recarregável) Geberit do tipo Milwaukee 18 V.</li> <li>▶ Solicitar a verificação da bateria danificada numa empresa especializada e devidamente autorizada.</li> </ul>
	A bateria não está colocada corretamente.	<ul style="list-style-type: none"> <li>▶ Colocar a bateria.</li> </ul>
	O equipamento de compressão está danificado.	<ul style="list-style-type: none"> <li>▶ Solicitar a verificação do equipamento de compressão numa empresa especializada e devidamente autorizada.</li> </ul>
O LED verde pisca.	Carga da bateria insuficiente.	<ul style="list-style-type: none"> <li>▶ Carregar a bateria ou substituí-la por uma bateria de iões de lítio (recarregável) Geberit do tipo Milwaukee 18 V.</li> </ul>
	O pino de fixação não está encaixado corretamente.	<ul style="list-style-type: none"> <li>▶ Encaixar o pino de fixação.</li> </ul>
	O pino de fixação soltou-se.	<ul style="list-style-type: none"> <li>▶ Encaixar o pino de fixação.</li> <li>▶ Verificar a compressão e, se necessário, repetir.</li> </ul>
O LED vermelho pisca.	O equipamento de compressão encontra-se fora da temperatura de funcionamento.	<ul style="list-style-type: none"> <li>▶ Colocar o equipamento de compressão num ambiente mais quente ou deixá-lo arrefecer.</li> <li>▶ Através de várias compressões em vazio (compressões sem união), colocar o equipamento de compressão na temperatura de funcionamento necessária.</li> </ul>
	Foi colocada uma bateria incorreta ou defeituosa.	<ul style="list-style-type: none"> <li>▶ Substituir a bateria por uma bateria de iões de lítio (recarregável) Geberit do tipo Milwaukee 18 V.</li> </ul>
O LED vermelho acende-se.	Anomalia no aparelho.	<ul style="list-style-type: none"> <li>▶ Pressionar o botão de arranque. Se pressionar o botão de arranque não resultar, o equipamento de compressão está danificado. Solicitar a verificação da máquina de compressão numa empresa especializada e devidamente autorizada.</li> <li>▶ Verificar a compressão e, se necessário, repetir.</li> </ul>



Erro	Causa	Medida
O equipamento de compressão fica parado e não se acende nenhum LED.	A bateria está danificada.	<ul style="list-style-type: none"> <li>▶ Soltar o botão de arranque.</li> <li>▶ Premir o botão de alívio de pressão e mantê-lo premido: o acionamento de rolos desloca-se para a posição inicial.</li> <li>▶ Verificar a união de compressão quanto à estanquidade e, se necessário, repetir o processo de compressão.</li> <li>▶ Substituir a bateria por uma bateria de íons de lítio (recarregável) Geberit do tipo Milwaukee 18 V.</li> <li>▶ Solicitar a verificação da bateria danificada numa empresa especializada e devidamente autorizada.</li> </ul>
Os LED vermelho e verde piscam alternadamente.	O intervalo para manutenção foi alcançado.	<ul style="list-style-type: none"> <li>▶ Solicitar a verificação do equipamento de compressão numa empresa especializada e devidamente autorizada.</li> </ul>

## Manutenção

### Regras de manutenção

Intervalo	Trabalho de manutenção
Regularmente (ao início do dia de trabalho, antes da utilização)	<ul style="list-style-type: none"> <li>▶ Verificar se o equipamento de compressão, a bateria e o carregador de bateria apresentam defeitos e danos externos que possam comprometer a segurança.</li> <li>▶ Limpar e lubrificar a máquina de compressão.</li> <li>▶ Limpar os acessórios de compressão e verificar quanto a defeitos, especialmente fissuras.</li> <li>▶ Lubrificar os acessórios de compressão. → Consultar as instruções de utilização dos respetivos acessórios de compressão.</li> </ul>
Semestralmente	<ul style="list-style-type: none"> <li>▶ Solicitar a verificação do carregador de bateria quanto a danos e defeitos relevantes em termos de segurança numa empresa especializada e devidamente autorizada. No entanto, esta verificação metrológica não substitui diretivas e leis específicas do país que possam requerer outras verificações e outros trabalhos de manutenção.</li> </ul>
Após, o mais tardar, dois anos, de acordo com as indicações da vinheta de serviço ou quando os LEDs vermelho e verde piscarem alternadamente	<ul style="list-style-type: none"> <li>▶ Solicitar a verificação da força de compressão e do estado de desgaste a uma empresa especializada e devidamente autorizada.</li> </ul>

## Limpar e lubrificar a máquina de compressão da Geberit



### AVISO

Perigo de ferimentos se a máquina for ligada acidentalmente

- ▶ Antes da realização de quaisquer trabalhos de manutenção na máquina de compressão, remover a pilha recarregável.

### ATENÇÃO

Danos ao aparelho causados por humidade e líquidos

- ▶ Nunca limpar a máquina de compressão com água ou outros líquidos.

- 1 Premir os dois botões de desbloqueio da bateria e removê-la.

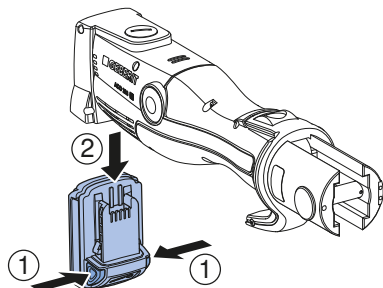

- 2 Limpar o acionamento de rolos e o pino de fixação da máquina de compressão.

- 3 Remover a sujidade com um pincel.



### CUIDADO

Substâncias nocivas para a saúde

- ▶ Respeitar as indicações de segurança dos lubrificantes utilizados.

- 4 Lubrificar o acionamento de rolos, a guia do acionamento de rolos e o pino de fixação com BRUNOX® Turbo-Spray®.

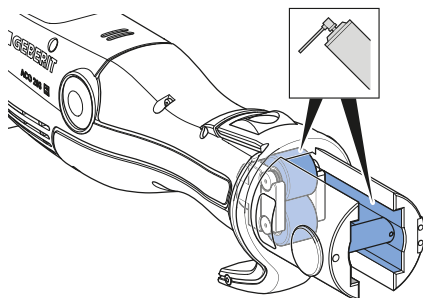

- 5 Limpar o lubrificante em excesso com um pano absorvente.

## Tratamento de resíduos

---

### Tratamento de resíduos de equipamentos elétricos e eletrónicos



O símbolo do contentor de lixo com rodas barrado com uma cruz significa que os resíduos de equipamentos elétricos e eletrónicos não devem ser eliminados juntamente com o lixo doméstico, devendo sim ser submetidos a um tratamento de resíduos separado. Os utilizadores finais são legalmente obrigados a devolver os resíduos de equipamentos a organismos oficiais de tratamento de resíduos, aos distribuidores ou aos Geberit para um tratamento de resíduos adequado. Muitos distribuidores de equipamentos elétricos e eletrónicos são obrigados a aceitar a devolução dos resíduos de equipamentos elétricos e eletrónicos sem encargos. A fim de proceder à devolução aos Geberit, é necessário contactar a empresa de vendas ou de serviços competente.

As pilhas e os acumuladores usados que não estejam selados no equipamento antigo, bem como as lâmpadas que possam ser retiradas do equipamento antigo sem serem destruídas, devem ser removidos do equipamento antigo antes da entrega a um ponto de tratamento de resíduos.

Caso existam dados pessoais armazenados no equipamento antigo, os próprios utilizadores finais serão responsáveis pela respetiva eliminação antes da entrega a um ponto de tratamento de resíduos.

## Contacto

---

### Geberit International AG

Schachenstrasse 77, CH-8645 Jona

documentation@geberit.com

www.geberit.com

### Responsável pela documentação

Jörg Schneider, Product Compliance, Geberit International AG, CH-8645 Jona, Suíça

## Conformidade

---

### Declaração de conformidade para máquinas de compressão Geberit

A respetiva Declaração de conformidade é fornecida com a máquina de compressão. No caso de falta da Declaração de conformidade, esta poderá ser pedida à empresa de marketing e vendas Geberit competente.

## Generelle informationer

---

### Bemærkninger vedr. dette dokument

Den originale driftsvejledning er udfærdiget på tysk. Alle andre sprog er oversættelser af den originale driftsvejledning.

## Grundlæggende sikkerhedsinstruktioner

---

### Bestemmelsesmæssig anvendelse

Geberit presseapparatet er udelukkende beregnet til at presse rør og pressefittings til Geberit pressesystemer.

Hertil må der kun bruges Geberit pressepåsatser (pressekæber, presseslynger, mellembakker), der er mærket med kompatibilitetsmærket .

Geberit presseapparatet er udelukkende beregnet til anvendelse iht. denne driftsvejledning. Andre anvendelser betragtes som ukorrekte og kan føre til svære kvæstelser eller død.

Geberit presseapparatet er ikke beregnet til:

- holder til pressepåsatser fra andre producenter
- anvendelser uden isatte pressepåsatser

Geberit presseapparatet sammen med Geberit pressepåsatser er ikke beregnet til:

- presning af andre genstande end beskrevet i driftsvejledningen
- presning af rør og pressefittings fra andre producenter
- presning af pressefittings, der har en anden dimension end pressepåsatzen

## Brugerens kvalifikationer

Brugere uden egnet uddannelse kan ikke kende eller vurdere de farer, der er forbundet med Geberit presseapparatet. På den måde kan brugeren selv, men også andre personer, komme alvorligt til skade.

- Geberit presseapparatet må kun bruges af fagmænd til rørledningsinstallationer.
- Brugerne skal kende og bruge sikkerhedsforskrifterne i det pågældende land.
- Brugere, der arbejder med Geberit presseapparatet for første gang, skal instrueres i sikker håndtering af en fagkyndig eller deltage i et specialkursus.

## Overholdelse af henvisninger og vejledninger

---



### ADVARSEL

**Læs alle sikkerhedsinstruktioner, anvisninger, illustrationer og tekniske data, som dette elværktøj er forsynet med.**

Manglende overholdelse af de følgende anvisninger kan medføre elektrisk stød, brand og/eller alvorlig tilskadekomst.

- ▶ Gem alle sikkerhedsinstruktioner og anvisninger med henblik på senere brug.

Læs og overhold følgende dokumenter inden ibrugtagningen:

- medfølgende dokument "Generelle sikkerhedsinstruktioner for elværktøj"
- betjeningsvejledning for de enkelte Geberit pressepåsatser
- betjeningsvejledning for batteriopladeren

## Hindring af fare på grund af defekte Geberit pressepåsatser

Geberit pressepåsatser (pressekæber, presseslynger, mellembakker) udsættes for stor kraft under presningen og bliver slidt. Hvis der anvendes slidte eller beskadigede pressepåsatser, kan det føre til alvorlige kvæstelser eller død på grund af brudstykker, der slynges ud.

- Anvend kun pressepåsatser i teknisk fejlfri stand.
- Overhold serviceintervallerne.
- Kontroller regelmæssigt pressepåsatserne for mangler og skader før og efter hver anvendelse. Kontrollér, om der er revnedannelse i materialet i presseformen og på flangen.
- Hvis der er revnedannelse i materialet, må hele pressepåsatzen ikke længere anvendes.

## Hindring af skader på Geberit pressepåsatser på grund af forkert presning

---



### ADVARSEL

#### Fare for kvæstelser på grund af anvendelse af forkerte pressepåsatser

- ▶ Brug kun pressepåsatser, der svarer til diameteren på den pressefitting, der skal forarbejdes.

Geberit pressepåsatser kan beskadiges på grund af forkert presning eller anvendelse, f.eks. hvis der fejlagtigt samtidigt presses fremmedlegemer.

- Brug kun Geberit pressepåsatser, der er mærket med kompatibilitetsmærket .
- Undgå, at pressepåsatzen sidder skævt på pressefittingen.
- Hvis der er mistanke om, at pressepåsatzen er beskadiget, skal pressepåsatzen udskiftes og kontrolleres af et autoriseret værksted.

## Anvendelse af personligt beskyttelsesudstyr

Hvis der ikke bæres egnet beskyttelsesudstyr, kan personer blive alvorligt kvæstet eller dræbt af brudstykker fra Geberit pressepåsatser.

- Bær beskyttelseshjelm og beskyttelsesbriller under presningen.

## Service og reparation kun af fagværksteder

Geberit presseapparater og Geberit pressepåsatser, der ikke vedligeholdes eller ikke vedligeholdes fagligt korrekt, kan føre til alvorlige uheld.

- Overhold altid tidspunktet for næste service, der er angivet på servicemærkaten.
- Service og reparation må kun udføres af autoriserede værksteder.
- Vedligehold Geberit presseapparat og Geberit pressepåsatser iht. specifikationerne. → Se "Vedligeholdelse", side 129.





## Undgå sundhedsrisici på grund af konstant drift

Ved uafbrudt drift kan grænseværdierne for vibration og støjbelastning overskrides og føre til sundhedsskader.





- Bær handsker med vibrationsbeskyttelse med gummi- eller skumpolstring.
- Planlæg arbejds pauser og aktiviteter uden vibrationsbelastning.
- Bær høreværn.

## Symbolforklaring

### Symboler i vejledningen

Symbol	Betydning
 <b>ADVARSEL</b>	Henviser til en fare, der kan føre til død eller alvorlige kvæstelser, hvis den ikke undgås.
 <b>FORSIGTIG</b>	Henviser til en fare, der kan føre til kvæstelser, hvis den ikke undgås.
<b>OBS</b>	Henviser til en fare, der kan føre til materielle skader, hvis den ikke undgås.
	Henviser til vigtig information.
	Kompatibilitetsmærke: Kun pressepåsatser med et af disse mærker er kompatible med dette presseapparat.

### Symboler på Geberit presseværktøjet

Symbol	Betydning
	Fare på grund af brudstykker, der slynges ud.
	Læs sikkerhedsinstruktioner og driftsvejledning før ibrugtagning og anvendelse af enheden.
	Servicemærkat: Angiver tidspunktet for næste service.
	Kompatibilitetsmærke: Pressepåsatser med dette mærke er kompatible med dette presseapparat.



# Produktbeskrivelse

## Opbygning og funktion

Geberit presseværktøjet ACO 203 / ACO 203plus består af:

- presseapparat inkl. driftsvejledning
- pressekæber med kompatibilitetsmærke eller mellembakker og presseslynger med kompatibilitetsmærke
- batteri og batterilader med driftsvejledning
- dokumentet "Generelle sikkerhedsinstruktioner for elværktøj"
- transportkuffert

Udstyret kan variere afhængigt af indholdet i leveringen.

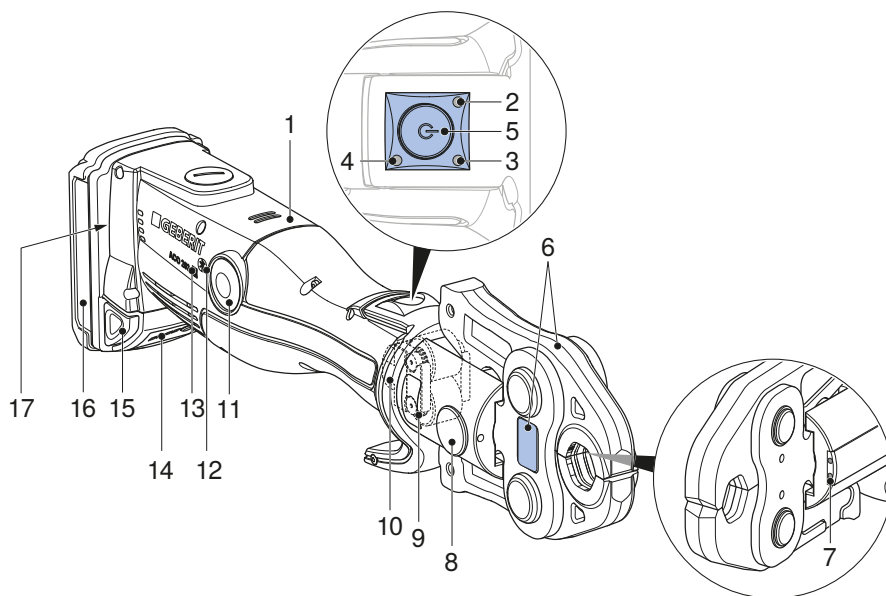

Pos. nr.	Betegnelse	Funktion/beskrivelse
1	Presseapparat	–
2	Rød LED	Lyser eller blinker: Fejl → Se "Fejlfhjælpning", side 128
3	Grøn LED	<ul style="list-style-type: none"> <li>• Lyser: Enheden er klar til brug.</li> <li>• Blinker: Fejl → "Fejlfhjælpning", side 128</li> </ul>
4	Blå LED	Lyser: Trådløs forbindelse aktiv (kun ved presseapparat ACO 203plus).
5	Startknap	<ul style="list-style-type: none"> <li>• Kort tryk: Aktiverer enheden fra standby.</li> <li>• Langt tryk (&gt; 2 sek.): Starter presningen og aktiverer belysningen af pressestedet; samlingen laves automatisk.</li> </ul>
6	Pressepåsats	<ul style="list-style-type: none"> <li>• Pressekæber eller presseslynger med mellembakke svarer til pressefittingens diameter.</li> <li>• Pressepåsats med advarselmærkat.</li> </ul>
7	Hvide LED'er	To LED'er til belysning af pressestedet.
8	Låsebolt	Holder pressepåsatsen
9	Advarselmærkat	<ul style="list-style-type: none"> <li>• Advarselssymbol: Fare på grund af brudstykker, der slynges ud.</li> <li>• Sikkerhedsinstruktion: Læs driftsvejledningen før ibrugtagning og anvendelse af enheden.</li> </ul>
10	Rulledrev	Overfører pressekraften fra presseapparatet til pressepåsatsen
11	Aflastningsknap	Tryk, og hold den inde: Afbryder presningen; rulledrevet kører tilbage til startpositionen.
12	Symbol trådløst interface	Bluetooth® <sup>1)</sup> -trådløst interface (kun på presseapparat ACO 203plus).
13	Kompatibilitetsmærke	Pressepåsats er med dette mærke er kompatible med dette presseapparat.
14	Ladetilstandsindikator	Viser batteriets ladetilstand.
15	Frigørelsesknapper	Tryk begge frigørelsesknapper ind: Batteriet kan trækkes ud.
16	Batteri	Brug kun Geberit lithium-ion-batterier af typen Milwaukee 18 V.
17	Typeskilt	–

<sup>1)</sup> Mærket Bluetooth® og dets logoer tilhører Bluetooth SIG, Inc. og bruges af Geberit på licens.

## Funktion for det trådløse interface

Presseapparater med typebetegnelsen "plus" har et trådløst Bluetooth®-interface. Sammen med en mobil slutenhed (iOS eller Android) og NovoCheck-App ([www.novopress.de](http://www.novopress.de)) står følgende funktioner til rådighed:

- udlæsning af data, f.eks. antal presninger, enhedens tilstand, serienummer
- kontrol af enhedens elektronik
- indstilling af pressestedernes belysning (hvis den forefindes) og varighed indtil standby
- oprettelse af byggepladsrapporter

For at etablere forbindelse mellem presseapparat og en slutenhed skal presseapparatet være klart til brug (tryk kort på startknappen, grøn LED lyser, blå LED blinker) og NovoCheck-App installeret på slutenheden. Ved etableret Bluetooth®-forbindelse lyser den blå LED.

Hvis der ikke har kunnet etableres forbindelse med slutenheden inden første presning, slukker den blå LED. Det er kun muligt at skabe forbindelse igen, hvis presseapparatet slukkes helt. For at gøre det skal batteriet tages ud kortvarigt.

## Tekniske data

Driftsspænding	18 V DC
Batteritype	Lithium-ion-batteri 18 V
Effektforbrug	450 W
Beskyttelsestype	IP20
Nominel kraft	32 kN
Nominel driftsvarighed	30 minutter
Nettovægt (med batteri)	2,8 kg
Maksimalt lydeffektniveau <sup>1)</sup>	89 dB(A)
Lydniveau ved brugerens øre <sup>1)</sup>	78 dB(A)
Vibrationsværdi <sup>2)</sup>	≥ 2,5 m
Driftstemperatur	-20 – +60 °C
Trådløs teknologi	Bluetooth® 4.0 smart
Frekvensområde	2402,0–2480,0 MHz
Maksimal udgangseffekt	1,8 dBm
Typebetegnelse	ACO203 (ACO 203) / ACO203 BT (ACO 203plus)
Producent	Novopress GmbH & Co. KG, Scharnhorststrasse 1, D-41460 Neuss

<sup>1)</sup> Måleusikkerhed for lydeffektniveau og lydstyrke: 3 dB(A)

<sup>2)</sup> Måleusikkerhed på vibrationsværdi: 1,5m/s<sup>2</sup>

**Bemærk:** Den anførte vibrationsværdi er blevet målt i overensstemmelse med en standardiseret prøvningsmetode og kan anvendes til sammenligning med andre enheder. Den anførte vibrationsværdi kan også anvendes til en indledende vurdering af brugsafbrydelsen. Vibrationsværdien kan under den faktiske anvendelse af enheden være forskellig fra den angivne værdi, afhængig af måden, som enheden anvendes på. Afhængig af de faktiske anvendelsesbetingelser (intermitterende drift) kan det være nødvendigt at fastlægge sikkerhedsforanstaltninger til beskyttelse af brugeren.

## Autoriserede værksteder

Adresserne på de autoriserede værksteder kan fås ved henvendelse til Geberits salgsselskaber.

## Autoriseret værksted for Tyskland

Inicom Service GmbH  
Vanessa Schulz  
Gewerbestrasse 50  
DE-88636 Illmensee  
Tlf.: 07558-93848-47

# Betjening

## Generel betjening

Hvis presseapparatet ikke anvendes i 30 sekunder, skifter det til standby. Ingen LED lyser. Ved at trykke kortvarigt på startknappen genaktiveres enheden fra standby. Enheden er klar til brug, den grønne LED lyser.

## Isætning af Geberit pressepåsatser

Pressepåsatser er pressekæber, presseslynger og mellembakker.



Overhold betjeningsvejledningerne til Geberit pressepåsatser. Kontroller pressepåsatserne iht. sikkerhedskapitlet.

- 1 Tryk begge frigørelsesknapper på batteriet ind, og træk batteriet ud.

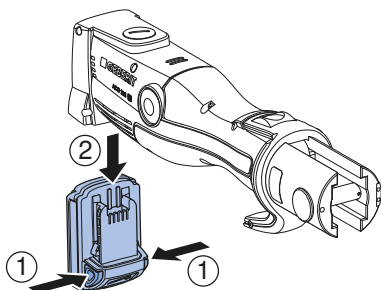

- 2 Træk låsebolten ud.

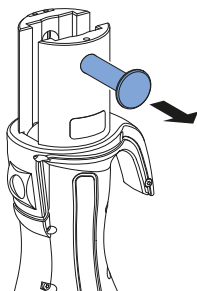

- 3 Sæt pressepåsatzen ind i presseapparatet.

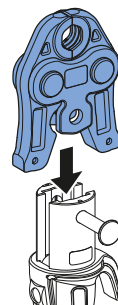

- 4 Skub låsebolten helt ind.

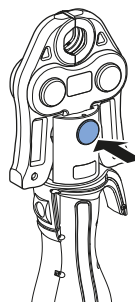

**OBS**

Fare for skader på apparatet som følge af forkert batteri

- ▶ Kontroller, at der udelukkende bruges passende Geberit lithium-ion-batterier af typen Milwaukee 18 V.

**5**

Skub batteriet ind i presseapparatet nedfra, til batteriet griber fat.

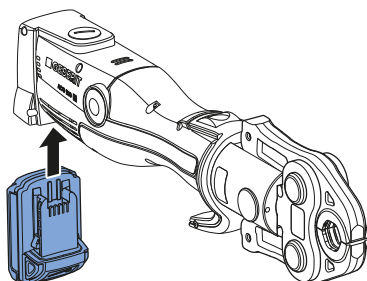
**Resultat**

- ✓ Presseværktøjet er i standby. Ingen LED lyser.

## Presning med Geberit pressepåsætter

**ADVARSEL**

Fare for kvæstelser på grund af brudstykker, der slynges ud

- ▶ Bær beskyttelsesbriller og beskyttelseshjelm.

**ADVARSEL**

Fare for kvæstelser på grund af anvendelse af forkerte pressepåsætter

- ▶ Brug kun pressepåsætter, der svarer til diameteren på den pressefitting, der skal forarbejdes.

**ADVARSEL**

Brandfare på grund af opvarmning

- ▶ Efter 30 minutters uafbrudt drift skal presseapparatet køle af i mindst 30 minutter.
- ▶ Undlad at lægge eller opbevare et varmt presseapparat ved siden af letantændelige materialer.



Presningen kan afbrydes til enhver tid. → Se „Afbrydelse af presning“.

**Forudsætning**

- Rørenderne er afgratede og rene.
- Rørstykke og pressefitting skal være sat sammen i overensstemmelse med monteringsvejledningen for rørsystemet.
- Pressepåsætten er korrekt isat.

**1**

Tryk kort på startknappen for at aktivere enheden fra standby.

- ✓ Enheden er klar til brug, den grønne LED lyser.

- 2** Sæt pressepåsatzen korrekt på pressefittingen. Den må ikke sidde skævt.  
→ Se betjeningsvejledning for de enkelte Geberit pressepåsatser

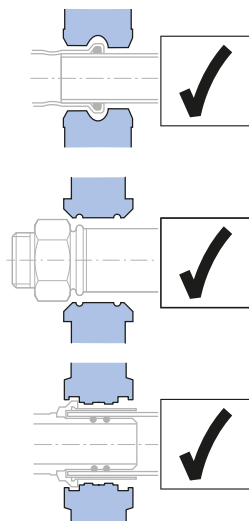

## FORSIGTIG

### Fare for fastklemning

- ▶ Hold hænderne væk fra pressepåsatzen.

- 3** Tryk mindst 2 sekunder på startknappen.  
✓ Presningen standser automatisk efter registrering af kraft, og den grønne LED slukker.

### Resultat

- ✓ Når presningen er helt afsluttet, kører rullebrevet tilbage til startpositionen. Den grønne LED lyser, presseværktøjet er atter klar til brug.

## Afbrydelse af presning

- ▶ Tryk på aflastningsknappen, og hold den inde.

### Resultat

- ✓ Rullebrevet i presseværktøjet kører tilbage til startpositionen. Presningen skal gentages for at sikre, at samlingen er helt udført. I den forbindelse må pressepåsatzen ikke tages af eller monteres forkert.

## Fejlafhjælpning

Fejl	Årsag	Foranstaltninger
Presseværktøjet kan ikke aktiveres fra standby, og ingen LED lyser.	Batteriet er defekt.	<ul style="list-style-type: none"> <li>▶ Udskift batteriet med et Geberit lithium-ion-batteri af typen Milwaukee 18 V.</li> <li>▶ Bed et autoriseret værksted om at kontrollere defekte batterier.</li> </ul>
	Batteriet er ikke sat rigtigt i.	<ul style="list-style-type: none"> <li>▶ Isæt batteri.</li> </ul>
	Presseværktøjet er defekt.	<ul style="list-style-type: none"> <li>▶ Bed et autoriseret værksted om at kontrollere presseværktøjet.</li> </ul>
Grøn LED blinker.	Batteriopladningen er ikke tilstrækkelig.	<ul style="list-style-type: none"> <li>▶ Oplad batteriet, eller udskift det med et Geberit lithium-ion-batteri af typen Milwaukee 18 V.</li> </ul>
	Låsebolt er ikke sat korrekt i.	<ul style="list-style-type: none"> <li>▶ Sæt låsebolt i.</li> </ul>
	Låsebolten er gået løs.	<ul style="list-style-type: none"> <li>▶ Sæt låsebolt i.</li> <li>▶ Kontrollér presningen, og gentag den eventuelt.</li> </ul>
Rød LED blinker.	Presseværktøjet befinder sig uden for driftstemperaturen.	<ul style="list-style-type: none"> <li>▶ Læg presseværktøjet et varmere sted, eller lad det afkøle.</li> <li>▶ Bring presseværktøjet op på den nødvendige driftstemperatur ved hjælp af et par tomme presninger (presninger uden fitting).</li> </ul>
	Forkert eller defekt batteri sat i.	<ul style="list-style-type: none"> <li>▶ Udskift batteriet med et Geberit lithium-ion-batteri af typen Milwaukee 18 V.</li> </ul>
Rød LED lyser.	Apparatfejl.	<ul style="list-style-type: none"> <li>▶ Tryk på startknappen. Hvis det ikke hjælper at trykke på startknappen, er presseværktøjet defekt. Bed et autoriseret værksted om at kontrollere presseapparatet.</li> <li>▶ Kontrollér presningen, og gentag den eventuelt.</li> </ul>
Presseværktøjet står stille, og ingen LED lyser.	Batteriet er defekt.	<ul style="list-style-type: none"> <li>▶ Slip startknappen.</li> <li>▶ Tryk på aflastningsknappen, og hold den inde: Rulledrevet kører til startposition.</li> <li>▶ Kontrollér, at pressefittingen er tæt, og gentag evt. presningen.</li> <li>▶ Udskift batteriet med et Geberit lithium-ion-batteri af typen Milwaukee 18 V.</li> <li>▶ Bed et autoriseret værksted om at kontrollere defekte batterier.</li> </ul>
Rød og grøn LED blinker på skift.	Serviceintervallet er nået.	<ul style="list-style-type: none"> <li>▶ Bed et autoriseret værksted om at kontrollere presseværktøjet.</li> </ul>



# Vedligeholdelse

## Regler for service

Interval	Vedligeholdelsesarbejde
Regelmæssigt (før brug, ved arbejdsdagens begyndelse)	<ul style="list-style-type: none"> <li>▶ Kontroller presseværktøj, batteri og oplader for udvendige sikkerhedsrelevante mangler og skader.</li> <li>▶ Rengør og smør presseapparatet.</li> <li>▶ Rengør pressepåsatserne, og kontroller dem for fejl og mangler, især revnedannelse i materialet.</li> <li>▶ Smør pressepåsatserne. → Se betjeningsvejledning for de enkelte pressepåsatser.</li> </ul>
Halvårligt	<ul style="list-style-type: none"> <li>▶ Bed et autoriseret værksted om at kontrollere opladeren for sikkerhedsrelevante mangler og skader. Denne måletekniske kontrol erstatter dog ikke nationale forskrifter og love, der kan nødvendiggøre yderligere kontrol og vedligeholdelsesarbejde.</li> </ul>
Senest efter to år iht. oplysningerne på servicemærkaten, eller hvis den røde og den grønne LED blinker på skift	<ul style="list-style-type: none"> <li>▶ Lad trykkraft og slitage kontrollere på et autoriseret værksted.</li> </ul>

## Rengøring og smøring af Geberit presseapparatet



### ADVARSEL

Fare for kvæstelser på grund af utilsigtet tilkobling

- ▶ Fjern batteriet inden vedligeholdelsesarbejde på presseapparatet.

### OBS

Apparatskader pga. fugtige og våde omgivelser

- ▶ Rengør aldrig presseapparatet med vand eller andre væsker.

- 1 Tryk begge frigørelsesknapper på batteriet ind, og træk batteriet ud.

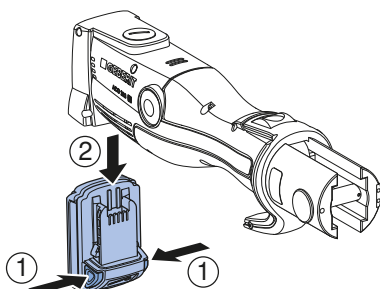

- 2 Rengør presseapparatets rulledelev, rulledelevsføring og låsebolt.

- 3 Fjern snavs med en pensel.



### FORSIGTIG

Sundhedsskadelige indholdsstoffer

- ▶ Overhold sikkerhedsinstruktionerne for de anvendte smøremidler.

- 4 Smør rulledelev, rulledelevsføring og låsebolt med BRUNOX® Turbo-Spray®.

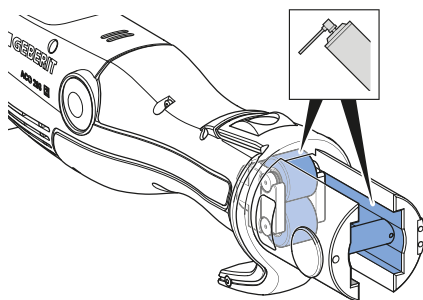

- 5 Tør overskydende smøremiddel af med en sugende klud.

## Bortskaffelse

---

### Bortskaffelse af affald fra elektrisk og elektronisk udstyr



Symbolet med en overstreget skraldespand betyder, at affaldet fra elektrisk og elektronisk udstyr ikke må bortskaffes med restaffaldet, men skal bortskaffes separat. Slutbrugerne er retligt forpligtet til at returnere gammelt udstyr med henblik på korrekt bortskaffelse til offentlige affaldsselskaber, distributører eller Geberit. Mange distributører af elektrisk og elektronisk udstyr er forpligtet til at tage affald fra elektrisk og elektronisk udstyr tilbage gratis. Kontakt det ansvarlige salgs- eller serviceselskab for at returnere til Geberit.

Gamle batterier og akkumulatører, der ikke er omsluttet af det gamle udstyr, samt lamper, der kan fjernes fra det gamle udstyr, uden de går i stykker, skal adskilles fra det gamle udstyr, før de leveres til et bortskaffelsessted.

Hvis personoplysninger opbevares i det gamle udstyr, er slutbrugerne selv ansvarlige for at slette dem, inden de leverer det til et bortskaffelsessted.

## Kontakt

---

### Geberit International AG

Schachenstrasse 77, CH-8645 Jona

documentation@geberit.com

www.geberit.com

### Dokumentationsansvarlig

Jörg Schneider, Product Compliance, Geberit International AG, CH-8645 Jona, Schweiz

## Overensstemmelse

---

### Overensstemmelseserklæring vedr. Geberit presseapparater

Den relevante overensstemmelseserklæring følger med presseapparatet. Hvis overensstemmelseserklæringen mangler, kan den rekvireres via det ansvarlige Geberit salgsselskab.

## Generelle informasjoner

---

### Informasjon om dette dokumentet

Den originale driftsveiledningen er skrevet på tysk. På alle andre språk dreier det seg om oversettelser av den originale driftsveiledningen.

## Grunnleggende sikkerhetsanvisninger

---

### Korrekt bruk

Geberit pressenheten brukes utelukkende til å presse rør og pressfittings fra Geberit presssystemene.

I den forbindelse må det bare brukes Geberit presspåsatser (pressbakker, press-slinger, mellombakker) som er merket med samsvarsmerket .

Geberit pressenheten er utelukkende beregnet for bruk i samsvar med denne driftsveiledningen. Andre bruksområder regnes som ikke forskriftsmessige og kan føre til alvorlige personskader eller dødsfall.

Geberit pressenheten er ikke beregnet til:

- Holder for presspåsatser fra andre produsenter
- Bruk uten presspåsatser satt i

Geberit pressenheten sammen med Geberit presspåsatser er ikke beregnet til:

- Pressing av andre gjenstander enn det som er beskrevet i driftsveiledningen
- Pressing av rør og pressfittings fra andre produsenter
- Pressing av pressfittings som har en annen dimensjon enn presspåsatzen

## Brukernes kvalifikasjoner

Uten egnet opplæring kan ikke brukerne gjenkjenne farene i forbindelse med Geberit pressenheten eller vurdere dem på riktig måte. Dermed kan de skade seg selv eller andre personer.

- Geberit pressenheten må bare brukes av fagpersoner for rørledningsinstallasjoner.
- Brukerne må være kjent med og bruke sikkerhetsforskriftene i det aktuelle landet.
- Brukere som arbeider med Geberit pressenheten for første gang, må få en fagkyndig til å forklare sikker bruk eller delta på en fagopplæring.

## Følg anvisninger og informasjon

---



### ADVARSEL

**Les alle sikkerhetsanvisninger, anvisninger, illustrasjoner og tekniske data som følger med dette elektroverktøyet.**

Hvis de følgende anvisningene ikke overholdes, kan det føre til elektrisk støt, brann og/eller alvorlige personskader.

- ▶ Ta vare på alle sikkerhetsanvisninger og -informasjon for senere bruk.

Les og ta hensyn til følgende dokumenter før oppstart:

- Det medfølgende dokumentet "Generelle sikkerhetsanvisninger for elektroverktøy"
- Brukerhåndbok for de respektive Geberit presspåsatsene
- Brukerhåndbok for batteriladeren

## Unngå fare på grunn av defekte Geberit presspåsater

Geberit presspåsater (pressbakker, press-slinger, mellombakker) utsettes for sterke krefter under pressesekvensen og slites ut. Bruk av slitte eller skadde presspåsater kan føre til alvorlige personskader eller dødsfall på grunn av deler som slynges ut.

- Presspåsater må kun brukes når de er i teknisk god stand.
- Overhold vedlikeholdsintervallene.
- Kontroller presspåsater regelmessig før og etter hver bruk med tanke på mangler og skader. Kontroller om det er sprekkdannelser i materialet i presskonturen og flensen.
- Ved sprekkdannelser i materialet må hele presspåsatsen ikke lenger brukes.

## Unngå skade på Geberit presspåsatsene på grunn av feil pressing



### ADVARSEL

#### Fare for personskader ved bruk av feil presspåsater

- Bruk bare presspåsater som tilsvarer diameteren til pressfittingen som skal bearbeides.

Geberit presspåsater kan bli skadet på grunn av feil pressing eller bruk, for eksempel ved pressing av fremmedlegemer.

- Bruk bare Geberit presspåsater som er merket med samsvarsmerket .
- Påse at presspåsatsen ikke settes skjevt på pressfittingen.
- Bytt ut presspåsatsen ved mistanke om skade, og la et autorisert fagverksted kontrollere den skadde presspåsatsen.

## Bruk personlig verneutstyr

Uten egnet verneutstyr kan personer bli alvorlig skadet eller drept av deler av Geberit presspåsatsene som slynges ut.

- Bruk vernehjelm og vernebriller under pressesekvensen.

## Vedlikehold og reparasjon bare på fagverksteder

Geberit pressenheter og Geberit presspåsatter som ikke vedlikeholdes fagmessig, kan forårsake alvorlige ulykker.

- Tidspunktet for neste vedlikehold, som er angitt på serviceetiketten, må overholdes.
- Vedlikehold og reparasjon må bare utføres av autoriserte fagverksteder.
- Vedlikehold Geberit pressenheter og Geberit presspåsattene forskriftsmessig. → Se "Service", side 144.





## Unngå helsefarer på grunn av kontinuerlig drift

Ved kontinuerlig drift kan grenseverdier for svingningsemisjoner og støybelastning overskrides og føre til helseskader.





- Bruk svingningsbeskyttelseshansker med gummi- eller skumpolstring.
- Planlegg arbeidspauser og aktiviteter uten svingningsbelastning.
- Bruk hørselsvern.

## Symbolforklaring

### Symboler i veiledningen

Symbol	Betydning
 <b>ADVARSEL</b>	Angir en fare som kan føre til dødsfall eller alvorlige personskader hvis den ikke unngås.
 <b>FORSIKTIG</b>	Angir en fare som kan føre til personskader hvis den ikke unngås.
<b>OBS</b>	Angir en fare som kan føre til materielle skader hvis den ikke unngås.
	Gjør oppmerksom på viktig informasjon.
	Samsvarsmerke: Bare presspåsatter med ett av disse merket er kompatible med pressenheten.

### Symboler på Geberit pressverktøyet

Symbol	Betydning
	Fare på grunn av deler som slynges ut.
	Les sikkerhetsanvisningene og brukerhåndboken før du starter opp og tar i bruk apparatet.
	Serviceetikett: Angir tidspunkt for neste vedlikehold.
	Samsvarsmerke: Presspåsatter med dette merket er kompatible med pressenheten.



# Produktbeskrivelse

## Oppbygging og funksjon

Geberit pressverktøyet ACO 203 / ACO 203plus består av:

- Pressenhet med brukerhåndbok
- Pressbakker med samsvarsmerke eller mellombakker og press-slinger med samsvarsmerke
- Batteri og ladeapparat med driftsveiledning
- Dokumentet "Generelle sikkerhetsanvisninger for elektroverktøy"
- Transportkoffert

Utstyret kan variere alt etter leveringsomfanget.

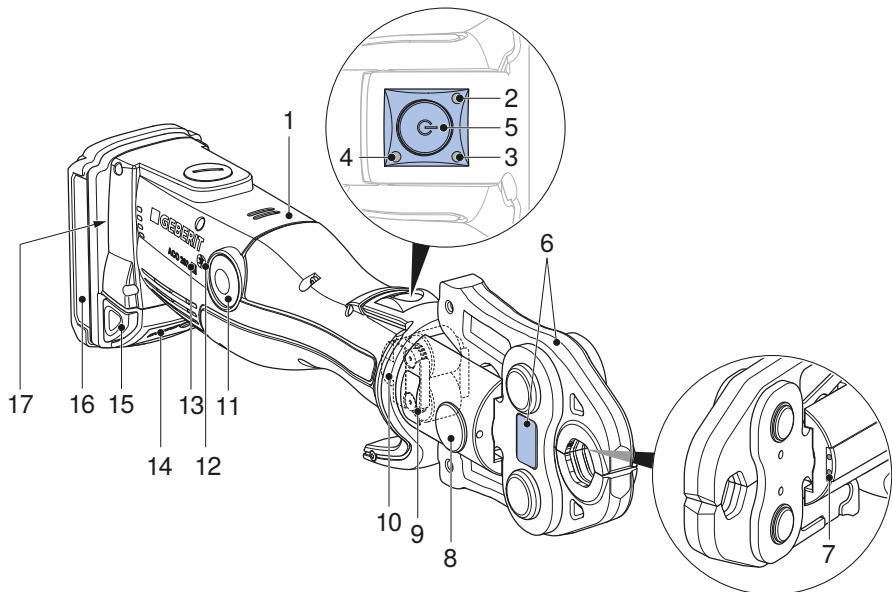

Pos. nr.	Betegnelse	Funksjon / beskrivelse
1	Pressenhet	–
2	Rød LED	Lyser eller blinker: Feil → Se "Utbedre feil", side 143
3	Grønn LED	<ul style="list-style-type: none"> <li>• Lyser: Apparatet er klart til bruk.</li> <li>• Blinker: Feil → "Utbedre feil", side 143</li> </ul>
4	Blå LED	Lyser: Radioforbindelse aktiv (kun med pressenhet ACO 203plus).
5	Startknapp	<ul style="list-style-type: none"> <li>• Trykk en kort stund: Aktiverer apparatet fra hvilemodus.</li> <li>• Trykk lenge (&gt; 2 sek.): Starter pressesekvensen og aktiverer belysningen av pressestedet, presset skjøt utføres automatisk.</li> </ul>

Pos. nr.	Betegnelsen	Funksjon / beskrivelse
6	Presspåsats	<ul style="list-style-type: none"> <li>• Pressbakke eller press-slinge med mellombakke tilsvarende diameteren til pressfittingen.</li> <li>• Presspåsats med varseletikett.</li> </ul>
7	Hvite LED-er	To LED-er for belysning av pressestedet.
8	Festebolt	Holder presspåsatsen
9	Varseletikett	<ul style="list-style-type: none"> <li>• Varselsymbol: Fare på grunn av deler som slynges ut.</li> <li>• Sikkerhetsanvisning: Les brukerhåndboken før du starter opp og tar i bruk apparatet.</li> </ul>
10	Rulledrev	Overfører presskraften fra pressylindere til presspåsatsen.
11	Avlastningsknapp	Trykk og hold inne: Avbryter pressesekvensen, rulledrevet kjører tilbake til oppstartsposisjon.
12	Symbol trådløst grensesnitt	Trådløst Bluetooth® <sup>1)</sup> -grensesnitt (kun med pressenhet ACO 203plus).
13	Samsvarsmerke	Presspåsats med dette merket er kompatibel med pressenheten.
14	Ladenivåindikator	Viser ladenivået til batteriet.
15	Opplåsningsknapper	Trykk inn begge opplåsningsknappene: Batteriet kan trekkes ut.
16	Batteri	Bruk bare Geberit litiumionbatteri av typen Milwaukee 18 V.
17	Typeskilt	–

<sup>1)</sup> Merket Bluetooth® og de tilhørende logoene tilhører Bluetooth SIG, Inc. og brukes av Geberit under lisens.

## Funksjonen til det trådløse grensesnittet

Pressenhetene med typebetegnelsen "plus" har et trådløst Bluetooth®-grensesnitt. I kombinasjon med en mobil enhet (iOS eller Android) og NovoCheck-App ([www.novopress.de](http://www.novopress.de)) er følgende funksjoner tilgjengelige:

- Avlesing av data, f.eks. antall pressinger, apparattilstand, serienummer
- Kontroll av apparatelektronikken
- Innstilling av belysningen av pressestedet (hvis tilstede) og varigheten til hvilemodus
- Opprettelse av byggeplassrapporter

For å opprette en forbindelse mellom pressenheten og en slutenhet må pressenheten være klar til bruk (trykk kort på startknappen, grønn LED lyser blå LED blinker), og NovoCheck-App må være installert på slutenheten. Ved vellykket Bluetooth®-forbindelse lyser den blå LED-indikatoren.

Hvis det ikke var mulig å opprette en forbindelse med slutenheten før den første pressingen, slukner den blå LED-indikatoren. Ny forbindelse er bare mulig hvis pressenheten slås helt av. For å gjøre det må batteriet tas ut en kort stund.

## Tekniske data

Driftsspenning	18 V DC
Batteritype	Litium-ion-batteri 18 V
Inngangsstrøm	450 W
Kapslingsgrad	IP20
Nominell kraft	32 kN
Varighet ved måle-drift	30 minutter
Nettovekt (med batteri)	2,8 kg
Maksimalt lydeffektnivå <sup>1)</sup>	89 dB(A)
Lydtrykknivå ved brukernes øre <sup>1)</sup>	78 dB(A)
Svingningsemissjonsverdi <sup>2)</sup>	≤ 2,5 m/s <sup>2</sup>
Driftstemperatur	-20 – +60 °C
Radioteknologi	Bluetooth® 4.0 smart
Frekvensområde	2402,0–2480,0 MHz
Maksimal utgangsyttelse	1,8 dBm
Typebetegnelse	ACO203 (ACO 203) / ACO203 BT (ACO 203plus)
Produsent	Novopress GmbH & Co. KG, Scharnhorststrasse 1, D-41460 Neuss

<sup>1)</sup> Måleusikkerhet for lydeffektnivået og lydtrykknivået: 3 dB(A)

<sup>2)</sup> Måleusikkerhet til svingningsemissjonsverdien: 1,5m/s<sup>2</sup>

**Merk:** Svingningsemissjonsverdien som er angitt, ble målt med en standardisert kontrollmetode og kan brukes til å sammenligne med andre apparater. Svingningsemissjonsverdien som er angitt, kan også brukes til innledende vurdering av driftsavbrudd. Svingningsemissjonsverdien kan avvike fra spesifisert verdi under bruk av apparatet, avhengig av hvordan det brukes, og på hvilken måte. Avhengig av reelle forhold (periodiske) kan det være nødvendig å iverksette sikkerhetstiltak for å beskytte operatøren.

## Autoriserte fagverksteder

Adresser til autoriserte fagverksteder kan fås hos Geberit-forhandlere.

## Autorisert fagverksted for Tyskland

Inicom Service GmbH  
Vanessa Schulz  
Gewerbstrasse 50  
DE-88636 Illmensee  
Tlf.: 07558-93848-47

## Betjening

### Generell betjening

Hvis pressenheten ikke brukes i løpet av 30 sekunder, går den i hvilemodus. Ingen LED lyser. Hvis du trykker en kort stund på startknappen, reaktiveres apparatet fra hvilemodus. Apparatet er klart til bruk, den grønne LED-en lyser.

### Sette i Geberit presspåsats

Presspåsats er pressbakker, press-slinger og mellombakker.



Følg brukerhåndbokene for Geberit presspåsats. Kontroller presspåsats i henhold til sikkerhetskapitlet.

1

Trykk inn begge opplåsningsknappene på batteriet, og trekk det ut.

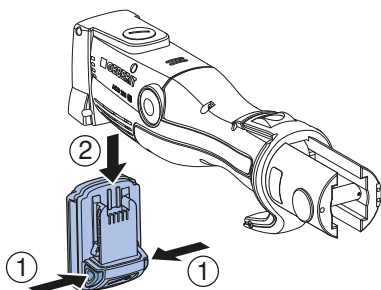

2

Trekk ut festebolten.

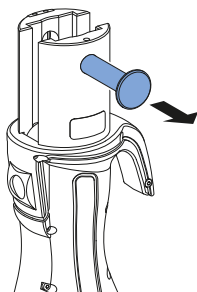

3

Sett presspåsatsen inn i pressenheten.

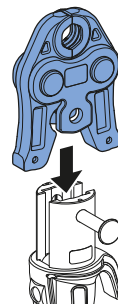

4

Trykk festebolten helt inn.

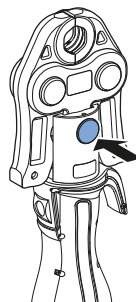

## OBS

### Apparatskader på grunn av feil batteri

- ▶ Sørg for at det utelukkende brukes passende Geberit litiumionbatterier av typen Milwaukee 18 V.

- 5 Skyv batteriet inn i pressenheten fra undersiden til det går i lås.

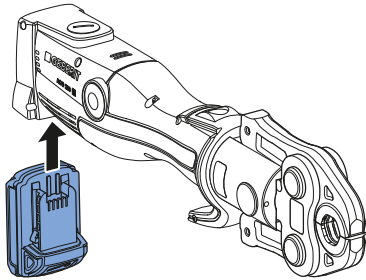

### Resultat

- ✓ Pressverktøyet er i hvilemodus. Ingen LED lyser.

## Pressing med Geberit presspåsatter



### ADVARSEL

Fare for personskader på grunn av deler som slynges ut

- ▶ Bruk vernebriller og vernehjelm.



### ADVARSEL

Fare for personskader ved bruk av feil presspåsatter

- ▶ Bruk bare presspåsatter som tilsvarer diameteren til pressfittingen som skal bearbeides.



### ADVARSEL

Brannfare på grunn av oppvarming

- ▶ Etter 30 minutters kontinuerlig bruk skal pressenheten kjøle seg ned i minst 30 minutter.
- ▶ Ikke plasser eller oppbevar en varm pressenhet ved siden av lettantennelige materialer.



Pressesekvensen kan avbrytes når som helst. → Se "Avbryte pressing".

### Forutsetning

- Rørene er avgradet og rengjort.
- Rørstykket og pressfittingen er satt sammen iht. monteringsanvisningen til rørsystemet.
- Presspåsatsen er riktig satt i.

## 1

Trykk kort på startknappen for å aktivere apparatet fra hvilemodus.

- ✓ Apparatet er klart til bruk, den grønne LED-en lyser.

- 2** Sett presspåsatsen riktig og ikke skjevt på pressfittingen. → Se brukerhåndbok for de respektive Geberit presspåsatsene

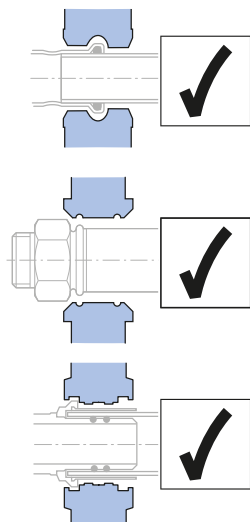

## FORSIKTIG

### Klemfare

- ▶ Hold hendene borte fra presspåsatsen.

- 3** Trykk startknappen i minst 2 sekunder.
- ✓ Pressesekvensen går automatisk når kraften registreres, den grønne LED-en slukner.

### Resultat

- ✓ Etter fullstendig gjennomført pressing går rullebrevet tilbake i oppstartsposisjonen. Den grønne LED-en lyser, pressverktøyet er klart til bruk igjen.

## Avbryte pressing

- ▶ Trykk og hold inne avlastningsknappen.

### Resultat

- ✓ Rullebrevet i pressverktøyet kjører tilbake til oppstartsposisjon. For en fullstendig presset skjøten må pressesekvensen gjentas. Den pressede skjøten må ikke demonteres eller vrís i forbindelse med dette.

## Utbedre feil

Feil	Årsak	Tiltak
Pressverktøyet kan ikke aktiveres fra hvilemodus, og ingen LED lyser.	Batteriet er defekt.	<ul style="list-style-type: none"> <li>▶ Skift ut batteriet med Geberit litium-ionbatteri av typen Milwaukee 18 V.</li> <li>▶ La et autorisert fagverksted undersøke det defekte batteriet omgående.</li> </ul>
	Batteriet er ikke riktig satt inn.	<ul style="list-style-type: none"> <li>▶ Sett inn batteriet.</li> </ul>
	Pressverktøyet er defekt.	<ul style="list-style-type: none"> <li>▶ La et autorisert fagverksted undersøke pressverktøyet.</li> </ul>
Grønn LED blinker.	Batteriladningen er ikke tilstrekkelig.	<ul style="list-style-type: none"> <li>▶ Lad batteriet, eller skift ut batteriet med Geberit litiumionbatteri av typen Milwaukee 18 V.</li> </ul>
	Festebolten er ikke satt i riktig.	<ul style="list-style-type: none"> <li>▶ Sett i festebolten.</li> </ul>
	Festebolten har løsnet.	<ul style="list-style-type: none"> <li>▶ Sett i festebolten.</li> <li>▶ Kontroller pressingen, og gjenta ved behov.</li> </ul>
Rød LED blinker.	Pressverktøyet har ikke driftstemperatur.	<ul style="list-style-type: none"> <li>▶ Flytt pressverktøyet til varmere omgivelser, eller la det avkjøles.</li> <li>▶ Sørg for at pressverktøyet oppnår nødvendig driftstemperatur ved å foreta flere tompressinger (pressinger uten fittings).</li> </ul>
	Feil eller defekt batteri satt inn.	<ul style="list-style-type: none"> <li>▶ Skift ut batteriet med Geberit litium-ionbatteri av typen Milwaukee 18 V.</li> </ul>
Rød LED lyser.	Feil på enheten.	<ul style="list-style-type: none"> <li>▶ Trykk på startknappen. Dersom trykk på startknappen ikke gir noe resultat, er pressverktøyet defekt. La et autorisert fagverksted undersøke pressenheten.</li> <li>▶ Kontroller pressingen, og gjenta ved behov.</li> </ul>
Pressverktøyet blir stående, og ingen LED lyser.	Batteriet er defekt.	<ul style="list-style-type: none"> <li>▶ Slipp startknappen.</li> <li>▶ Trykk og hold inne avlastningsknappen: Rulledrevet kjører til oppstartsposisjonen.</li> <li>▶ Kontroller at pressfittingen er tett og gjenta eventuelt pressingen.</li> <li>▶ Skift ut batteriet med Geberit litium-ionbatteri av typen Milwaukee 18 V.</li> <li>▶ La et autorisert fagverksted undersøke det defekte batteriet omgående.</li> </ul>
Rød og grønn LED blinker vekselvis.	Vedlikeholdsintervall er nådd.	<ul style="list-style-type: none"> <li>▶ La et autorisert fagverksted undersøke pressverktøyet.</li> </ul>

## Vedlikeholdsregler

Intervall	Vedlikeholdsarbeid
Regelmessig (før bruk, når arbeidsdagen begynner)	<ul style="list-style-type: none"> <li>▶ Pressverktøyet, batteriet og ladeapparatet må kontrolleres for ytre sikkerhetsrelevante mangler og skader.</li> <li>▶ Rengjør og smør pressenheten.</li> <li>▶ Rengjør presspåsatsen, og kontroller om det er mangler, spesielt sprekkdannelse i materialet.</li> <li>▶ Smør presspåsatsene. → Se brukerhåndbok for de respektive presspåsatsene.</li> </ul>
Hvert halvår	<ul style="list-style-type: none"> <li>▶ Få et autorisert fagverksted til å kontrollere sikkerhetsrelevante mangler og skader på ladeapparatet. Denne måletekniske kontrollen erstatter imidlertid ikke nasjonale forskrifter og lover som kan gjøre ytterligere kontroll og vedlikeholdsarbeid nødvendige.</li> </ul>
Senest etter to år i henhold til angivelser på serviceetiketten eller når den røde og grønne LED-indikatoren blinker vekselvis	<ul style="list-style-type: none"> <li>▶ Få presskraften og slitasjetilstanden kontrollert av et autorisert fagverksted.</li> </ul>



## Rengjøre og smøre Geberit pressenheten



### ADVARSEL

Fare for personskader ved utilsikket innkobling

- ▶ Ta ut batteriet før du utfører vedlikeholdsarbeid på pressenheten.

### OBS

Skader på enheten på grunn av fuktighet og vann

- ▶ Pressenheten må aldri rengjøres med vann eller andre væsker.

- 1 Trykk inn begge opplåsningsknappene på batteriet, og trekk det ut.

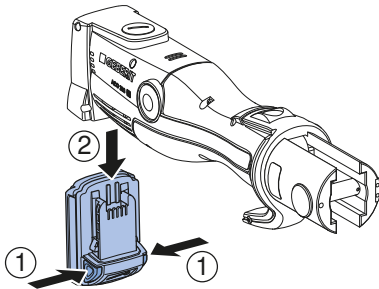

- 2 Rengjør rulledeivet, føringen og festebolten på pressenheten.

- 3 Børst vekk smuss.



### FORSIKTIG

Helseskadelige innholdsstoffer

- ▶ Følg sikkerhetsanvisningene for smøremidlet som brukes.

- 4 Smør rulledeivet, føringen og festebolten med BRUNOX® Turbo-Spray®.

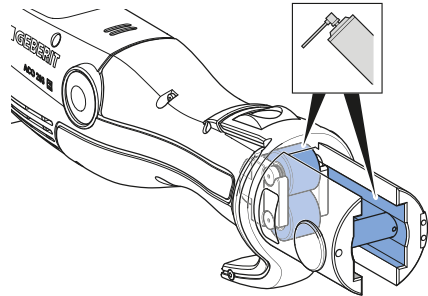

- 5 Tørk bort overflødig smøremiddel med en absorberende klut.

## Avfallshåndtering

---

### Avfallshåndtering av utrangert elektrisk og elektronisk utstyr



Symbol med avfallsdunken på hjul med strek gjennom betyr at utrangert elektrisk og elektronisk utstyr ikke skal kastes med restavfallet, men skal leveres kildesortert til returpunkt. Sluttbrukere er juridisk forpliktet til å levere utrangert utstyr til offentlige avfallsselskaper, til distributører eller til Geberit for korrekt avfallshåndtering. En rekke distributører av elektrisk og elektronisk utstyr er forpliktet til å ta imot utrangert elektrisk og elektronisk utstyr gratis. For retur til Geberit må du ta kontakt med ansvarlig salgs- eller servicevirksomhet.

Gamle batterier og oppladbare batterier som ikke er fastmontert i utstyret, samt lamper som kan tas ut av utstyret uten å ødelegges, skal skilles fra det utrangerte utstyret før innlevering til returpunkt.

Hvis det er lagret personopplysninger i det utrangerte utstyret, har sluttbrukerne selv ansvaret for å slette dette før innlevering til returpunkt.

## Kontakt

---

### Geberit International AG

Schachenstrasse 77, CH-8645 Jona

documentation@geberit.com

www.geberit.com

### Dokumentasjonsfullmektig

Jörg Schneider, Product Compliance, Geberit International AG, CH-8645 Jona, Sveits

## Samsvar

---

### Samsvarserklæring for Geberit pressenheter

Den relevante samsvarserklæringen er vedlagt pressenheten. Hvis samsvarserklæringen mangler, kan du be om å få den fra den aktuelle Geberit merkeforhandleren.

## Allmän information

---

### Information om detta dokument

Driftinstruktionens originalspråk är tyska. Alla andra språk är översättningar av originalinstruktionen.

## Grundläggande säkerhetsanvisningar

---

### Ändamålsenlig användning

Geberit pressenhet får endast användas för pressning av rör och pressrördelar i Geberit pressrörssystem.

Det är endast tillåtet att använda Geberit presstillsatser (pressbackar, presslingor, mellanbackar) med kompatibilitetsmärkningen .

Geberit pressenhet är endast avsedd att användas på det sätt som beskrivs i denna driftinstruktion. Andra tillämpningar betraktas som ej ändamålsenliga och kan leda till svåra personskador eller dödsfall.

Geberit pressenhet är inte avsedd för följande:

- hållare för presstillsatser från andra tillverkare
- användning utan presstillsatser

Geberit pressenhet i kombination med Geberit presstillsatser är inte avsedd för följande:

- pressning av andra föremål än de som anges i driftinstruktionen
- pressning av rör och pressrördelar från andra tillverkare
- pressning av pressrördelar med andra rördimensioner än presstillsatsens

## Användarens kvalifikationer

Användare som saknar lämplig utbildning kan inte identifiera och bedöma de risker som utgår från Geberit pressenhet. Därmed kan de skada sig själva eller andra personer allvarligt.

- Geberit pressenhet får endast användas av fackpersonal för rörinstallationer.
- Användare måste känna till och följa de lokala säkerhetsföreskrifterna.
- Användare som för första gången arbetar med Geberit pressenhet måste instrueras av en fackkunnig person eller delta i en utbildning.

## Följ upplysningar och anvisningar

---



### **VARNING**

**Läs igenom alla säkerhetsupplysningar, anvisningar, bildtexter och tekniska data som medföljer detta elverktyg.**

Underlåtenhet att följa nedanstående anvisningar kan medföra elektriska stötar, brand och/eller allvarliga personskador.

- ▶ Spara alla säkerhetshänvisningar och anvisningar för framtida bruk.

Läs igenom och beakta följande dokument före idrifttagandet:

- medföljande dokument "Allmänna säkerhetsanvisningar för elverktyg"
- bruksanvisning för respektive Geberit presstillats
- bruksanvisning för laddaren

## Undvik fara på grund av defekta Geberit presstillsatser

Geberit presstillsatser (pressbackar, presslingor, mellanbackar) utsätts för stark belastning under pressekvensen och nöts med tiden. Om nötta eller skadade presstillsatser används kan det leda till svåra skador eller dödsfall till följd av kringflygande fragment.

- Använd bara presstillsatser som är i fullgott skick.
- Observera underhållsintervallerna.
- Kontrollera presstillsatserna regelbundet med avseende på brister och skador före och efter varje användning. Kontrollera om det finns begynnande materialsprickor i presskonturen och på flänsen.
- Använd inte presstillsatsen mer om det finns materialsprickor.

## Undvik skador på Geberit presstillsatser på grund av felaktig pressning

---



### **VARNING**

#### **Risk för personskador vid användning av felaktiga presstillsatser**

- ▶ Använd endast presstillsatser som överensstämmer med diametern på de pressrördelar som ska bearbetas.

Geberit presstillsatser kan skadas vid felaktig pressning eller användning, t.ex. vid sampressning av främmande föremål.

- Använd endast Geberit presstillsatser med kompatibilitetsmärkingen .
- Se till att presstillsatsen inte hamnar snett på pressrördelen.
- Vid misstanke om skador på presstillsatsen ska den bytas ut och kontrolleras av en auktoriserad verkstad.

## Använd personlig skyddsutrustning

Utan lämplig skyddsutrustning kan personer skadas allvarligt eller dödas av kringflygande fragment från Geberit presstillsatser.

- Under pressekvensen måste skyddshjälm och skyddsglasögon bäras.

## **Underhåll och reparationer får endast utföras av verkstäder**

Geberit pressenheter och Geberit presstillsatser som inte har underhållits eller som har underhållits felaktigt kan orsaka allvarliga olyckor.

- Tidpunkten för nästa underhåll, som anges på servicedekalen, måste följas.
- Underhåll och reparationer får endast genomföras av auktoriserade verkstäder.
- Geberit pressenhet och Geberit presstillsatser måste underhållas enligt föreskrifterna. → Se "Service", sida 159.





## **Undvik hälsorisker genom konstant drift**

Vid konstant drift kan gränsvärdena för vibrationsemission och buller överskridas och leda till hälsoskador.





- Bär vibrationsemissionshandskar med gummi- eller skumstoppling.
- Planera arbetspauser och uppgifter utan vibrationsbelastning.
- Bär hörselskydd.

## Symbolförklaring

### Symboler i anvisningen

Symbol	Betydelse
 <b>VARNING</b>	Betecknar en fara som kan leda till dödsfall eller allvarliga personskador om den inte undviks.
 <b>OBSERVERA</b>	Betecknar en fara som kan leda till skador om faran inte undviks.
<b>OBSERVERA</b>	Betecknar en fara som kan leda till materiella skador om faran inte undviks.
	Hänvisar till viktig information.
	Kompatibilitetsmärkning: Endast presstillsatser med ett av dessa tecken är kompatibla med pressenheten.

### Symboler på Geberit pressverktyg

Symbol	Betydelse
	Fara på grund av kringflygande fragment.
	Läs säkerhetsanvisningarna och driftinstruktionen innan verktyget tas i drift och används.
	Servicedekal: Anger tidpunkten för nästa underhåll.
	Kompatibilitetsmärkning: Presstillsatser med dessa tecken är kompatibla med pressenheten.

## Produktbeskrivning

### Uppbyggnad och funktion

Geberit pressverktyg ACO 203/ACO 203plus består av följande:

- pressenhet med driftinstruktion
- pressbackar med kompatibilitetsmärkning eller mellanbackar och presslingor med kompatibilitetsmärkning
- batteri och laddare med driftinstruktion
- dokumentet "Allmänna säkerhetsanvisningar för elverktyg"
- transportlåda

Utrustningen kan variera beroende på leveransomfattningen.

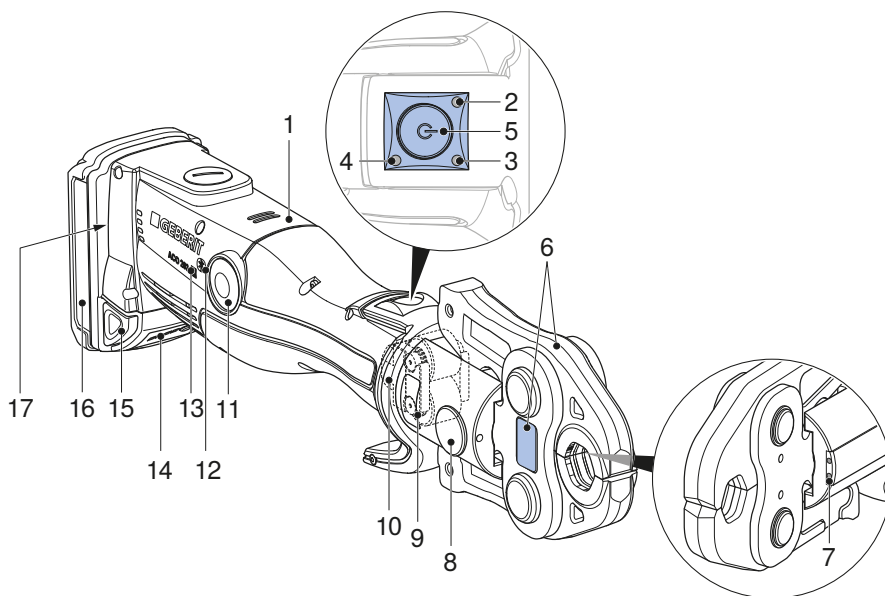

Pos.nr.	Benämning	Funktion/beskrivning
1	Pressenhet	–
2	Röd LED	Lyser eller blinkar: Störning → Se "Avhjälpa störningar", sida 158
3	Grön LED	<ul style="list-style-type: none"> <li>• Lyser: Enheten är driftklar.</li> <li>• Blinkar: Störning → "Avhjälpa störningar", sida 158</li> </ul>
4	Blå LED	Lyser: Radioförbindelsen är aktiv (gäller endast pressenheten ACO 203plus).
5	Startknapp	<ul style="list-style-type: none"> <li>• Kort tryckning: Väcker enheten ur viloläge.</li> <li>• Lång tryckning (&gt; 2 sek.): Startar pressekvensen och aktiverar pressningsbelysningen; pressfogen utförs automatiskt.</li> </ul>



Pos.nr.	Benämning	Funktion/beskrivning
6	Presstillsats	<ul style="list-style-type: none"> <li>• Pressbacken eller presslingan med mellanback överensstämmer med pressrördelens diameter.</li> <li>• Presstillsats med varningsdekal.</li> </ul>
7	Vita LED-lampor	Två LED-lampor för pressningsbelysning.
8	Fästbult	Håller presstillsatsen
9	Varningsdekal	<ul style="list-style-type: none"> <li>• Varningssymbol: Fara på grund av kringflygande fragment.</li> <li>• Säkerhetsanvisning: Läs driftinstruktionen innan enheten tas i drift och används.</li> </ul>
10	Rulldrivning	Överför presskraften från pressenheten till presstillsatsen
11	Avlastningsknapp	Tryck och håll nedtryckt: Avbryter pressekvensen; rulldrivningen kör tillbaka till utgångsläget.
12	Symbol radiogränssnitt	Bluetooth® <sup>1)</sup> -radiogränssnitt (gäller endast pressenheten ACO 203plus).
13	Kompatibilitetsmärkning	Presstillsatser med dessa tecken är kompatibla med pressenheten.
14	Laddningsindikator	Visar batteriets laddningsstatus.
15	Upplåsningsknappar	Tryck ned båda upplåsningsknapparna: Batteriet kan tas ut.
16	Batteri	Använd endast Geberit litiumjonbatteri av typen Milwaukee 18 V.
17	Typskylt	–

<sup>1)</sup> Märket Bluetooth® och dess logotyper är egendom som tillhör Bluetooth SIG, Inc. och används av Geberit med licens.

## Radiogränssnittets funktion

Pressenheterna med typbeteckningen "plus" har ett Bluetooth®-radiogränssnitt. I kombination med en mobil enhet (iOS eller Android) och NovoCheck-App ([www.novopress.de](http://www.novopress.de)) står följande funktioner till förfogande:

- avläsning av data, t.ex. antal pressningar, apparatstatus, serienummer
- kontroll av apparatens elektronik
- inställning av pressningsbelysningen (om sådan finns) och tidsintervallet innan den försätts i viloläget
- akapa byggplatsrapporter

För att upprätta en förbindelse mellan pressenheten och en enhet måste pressenheten vara driftsklar (tryck kort på startknappen, den gröna LED:n lyser, den blå LED:n blinkar) och NovoCheck-App måste vara installerad på enheten. När en Bluetooth®-förbindelse upprättats lyser den blå LED:n.

Om ingen förbindelse kunnat upprättas med enheten före den första pressningen slocknar den blå LED:n. En ny förbindelse kan endast upprättas om pressenheten först stängs av helt. För att göra detta tar man ur batteriet en kort stund.

## Tekniska data

Driftspänning	18 V DC
Batterityp	Litiumjonbatteri 18 V
Effekt	450 W
Kapslingsklass	IP20
Nominell kraft	32 kN
Nominell drifttid	30 minuter
Nettovikt (med batteri)	2,8 kg
Max. ljudeffektnivå <sup>1)</sup>	89 dB(A)
Ljudtrycksnivå på användarens öron <sup>1)</sup>	78 dB(A)
Vibrationsemissionsvärde <sup>2)</sup>	≤ 2,5 m/s <sup>2</sup>
Drifttemperatur	-20 – +60 °C
Sändningsteknik	Bluetooth® 4.0 smart
Frekvensområde	2402,0–2480,0 MHz
Maximal utgångseffekt	1,8 dBm
Typbeteckning	ACO203 (ACO 203)/ACO203 BT (ACO 203plus)
Tillverkare	Novopress GmbH & Co. KG, Scharnhorststrasse 1, D-41460 Neuss

<sup>1)</sup> Mätosäkerhet för ljudeffektnivån och ljudtrycksnivån: 3 dB(A)

<sup>2)</sup> Mätosäkerhet för vibrationsemissionsvärdet: 1,5m/s<sup>2</sup>

**Observera:** Det angivna vibrationsemissionsvärdet mäts enligt ett standardiserat provnings-sätt och kan användas för jämförelse med andra enheter. Det angivna vibrationsemissionsvär-det kan även användas för en första bedömning av ett avbrott i användningen. Vibrationsemis-sionsvärdet kan skilja sig från det angivna värdet under den faktiska användningen av enhe-ten, beroende på hur enheten används. Beroende på de faktiska användningsförhållandena (intermittent drift) kan det krävas att säkerhetsåtgärder till skydd för operatören fastställs.

## Auktoriserade verkstäder

Adresser till auktoriserade verkstäder får du hos Geberits återförsäljare.

## Auktoriserad verkstad för Tyskland

Inicom Service GmbH  
Vanessa Schulz  
Gewerbstrasse 50  
DE-88636 Illmensee  
Tfn: 07558-93848-47

# Manövrering

## Allmän manövrering

Om pressenheten inte används under 30 sekunder försätts den i viloläge. Ingen LED lyser. Enheten väcks ur viloläget när man trycker kort på startknappen. Enheten är driftsklar när den gröna LED-lampan lyser.

## Montering av Geberit presstillsatser

Presstillsatser är pressbackar, presslingor och mellanbackar.



Observera bruksanvisningarna för Geberit presstillsatser. Kontrollera presstillsatserna enligt säkerhetskapitlet.

1

Tryck in de båda upplåsningsknapparna på batteriet och dra ut batteriet.

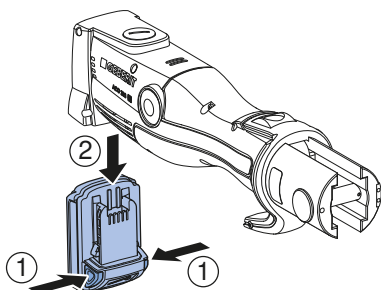

2

Dra ut fästbulten.

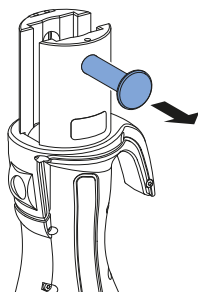

3

Sätt in presstillsatsen i pressenheten.

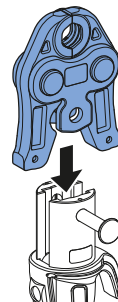

4

Tryck in fästbulten till anslaget.

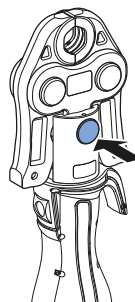

## OBSERVERA

### Skador på verktyget p.g.a. fel batteri

- ▶ Var nog med att endast använda passande Geberit litiumjonbatteri av typen Milwaukee 18 V.

- 5 Skjut in batteriet i pressenheten underifrån tills det hakar i.

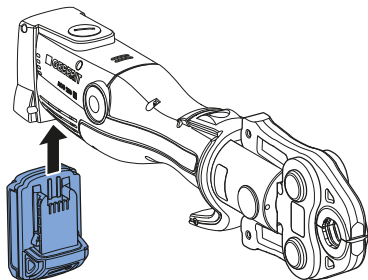

### Resultat

- ✓ Pressverktyget är i viloläge. Ingen LED lyser.

## Pressning med Geberit presstillsatser



### VARNING

Risk för personskador på grund av kringflygande fragment

- ▶ Använd skyddsglasögon och skyddshjälm.



### VARNING

Risk för personskador vid användning av felaktiga presstillsatser

- ▶ Använd endast presstillsatser som överensstämmer med diametern på de pressrördelar som ska bearbetas.



### VARNING

Brandrisk på grund av upphettning

- ▶ Låt pressenheten svalna i 30 minuter efter 30 minuters oavbruten drift.
- ▶ Varma pressenheter får inte placeras eller förvaras bredvid lättantändliga material.



Pressekvensen kan när som helst avbrytas. → Se "Avbryta pressekvensen".

### Förutsättning

- Rörändarna är avgradade och rena.
- Röret och pressrördelen är ihopsatta enligt rörledningssystemets monteringsanvisning.
- Presstillsatsen är korrekt isatt.

### 1

Tryck kort på startknappen för att väcka enheten ur viloläget.

- ✓ Enheten är driftsklar när den gröna LED-lampan lyser.

- 2** Positionera presstillsatsen korrekt på pressrördelen och se till att den inte hamnar snett. → Se bruksanvisningen för respektive Geberit presstillsats

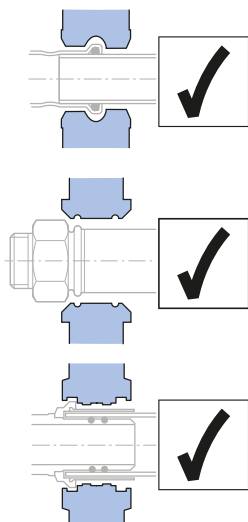

## OBSERVERA

### Klämrisk

- ▶ Håll händerna borta från presstillsatsen.

- 3** Tryck på startknappen i minst 2 sekunder.
- ✓ Pressekvensen avslutas automatiskt efter kraftregistreringen, varvid den gröna LED-lampan slocknar.

### Resultat

- ✓ När pressningen har genomförts helt och hållet återgår rulldrivningen till utgångsläget. Den gröna LED-lampan lyser, pressverktyget är driftsklart igen.

## Avbryta pressekvensen

- ▶ Tryck ned avlastningsknappen och håll den nedtryckt.

### Resultat

- ✓ Rulldrivningen i pressverktyget kör tillbaka till utgångsläget. För en fullständig pressfog måste pressekvensen upprepas. Presstillsatsen får inte tas av eller vridas.

## Avhjälpa störningar

Fel	Orsak	Åtgärd
Pressverktyget väcks inte ur sitt viloläge och ingen LED lyser.	Batteriet är defekt.	<ul style="list-style-type: none"> <li>▶ Byt ut batteriet mot Geberit litiumjonbatteri av typen Milwaukee 18 V.</li> <li>▶ Defekt batteri ska genast kontrolleras av en auktoriserad verkstad.</li> </ul>
	Batteriet har inte satts i korrekt.	<ul style="list-style-type: none"> <li>▶ Sätt i batteriet.</li> </ul>
	Pressverktyget är defekt.	<ul style="list-style-type: none"> <li>▶ Låt en auktoriserad verkstad kontrollera pressverktyget.</li> </ul>
Grön LED blinkar.	Batteriet ej tillräckligt laddat.	<ul style="list-style-type: none"> <li>▶ Ladda batteriet eller byt ut batteriet mot Geberit litiumjonbatteri av typen Milwaukee 18 V.</li> </ul>
	Fästbulten är inte korrekt isatt.	<ul style="list-style-type: none"> <li>▶ Sätt i fästbulten.</li> </ul>
	Fästbulten har lossnat.	<ul style="list-style-type: none"> <li>▶ Sätt i fästbulten.</li> <li>▶ Kontrollera pressningen och upprepa vid behov.</li> </ul>
Röd LED blinkar.	Pressverktyget är ut- anför driftstemperaturområdet.	<ul style="list-style-type: none"> <li>▶ Flytta pressverktyget till en varmare omgivning eller låt det svalna.</li> <li>▶ Se till att pressverktyget får nödvändig driftstemperatur genom flera tompressningar (pressningar utan rördelar).</li> </ul>
	Fel eller defekt batteri har satts i.	<ul style="list-style-type: none"> <li>▶ Byt ut batteriet mot Geberit litiumjonbatteri av typen Milwaukee 18 V.</li> </ul>
Röd LED lyser.	Fel på enheten.	<ul style="list-style-type: none"> <li>▶ Tryck på startknappen. Om det inte hjälper att trycka på startknappen är pressverktyget defekt. Låt en auktoriserad verkstad kontrollera pressenheten.</li> <li>▶ Kontrollera pressningen och upprepa vid behov.</li> </ul>
Pressverktyget stannar och ingen LED lyser.	Batteriet är defekt.	<ul style="list-style-type: none"> <li>▶ Släpp startknappen.</li> <li>▶ Tryck ned avlastningsknappen och håll den nedtryckt: Rulldrivingen kör till utgångsläget.</li> <li>▶ Kontrollera att pressrördelen är tät och upprepa pressningen vid behov.</li> <li>▶ Byt ut batteriet mot Geberit litiumjonbatteri av typen Milwaukee 18 V.</li> <li>▶ Defekt batteri ska genast kontrolleras av en auktoriserad verkstad.</li> </ul>
Röd och grön LED blinkar omväxlande.	Underhållsintervallet har uppnåtts.	<ul style="list-style-type: none"> <li>▶ Låt en auktoriserad verkstad kontrollera pressverktyget.</li> </ul>

## Service

### Underhållsregler

Intervall	Underhållsarbete
Regelbundet (före användning, vid arbetsdagens början)	<ul style="list-style-type: none"> <li>▶ Kontrollera om pressverktyget, batteriet och laddaren har säkerhetsrelevanta yttre brister och skador.</li> <li>▶ Rengör och smörj pressenheten.</li> <li>▶ Rengör presstillsatserna och kontrollera dem med avseende på brister, framför allt begynnande materialsprickor.</li> <li>▶ Smörj presstillsatserna. → Se bruksanvisningen för respektive presstillsats.</li> </ul>
Varje halvår	<ul style="list-style-type: none"> <li>▶ Låt en auktoriserad verkstad kontrollera laddaren avseende säkerhetsrelevanta brister och skador. Den mättekniska kontrollen ersätter dock inte landspecifika föreskrifter och lagar som kan erfordra ytterligare kontroller och underhållsarbeten.</li> </ul>
Senast efter två år enligt uppgifterna på servicedekalen eller när den röda och den gröna LED:n blinkar omväxlande	<ul style="list-style-type: none"> <li>▶ Låt en auktoriserad verkstad kontrollera presskraft och slitage.</li> </ul>

## Rengöring och smörjning av Geberit pressenhet



### VARNING

Risk för personskador p.g.a. oavsiktlig inkoppling

- ▶ Ta bort batteriet innan du utför underhållsarbeten på pressenheten.

### OBSERVERA

Aggregatskada p.g.a. fukt eller väta

- ▶ Rengör aldrig pressenheten med vatten eller andra vätskor.

1

Tryck in de båda upplåsningsknapparna på batteriet och dra ut batteriet.

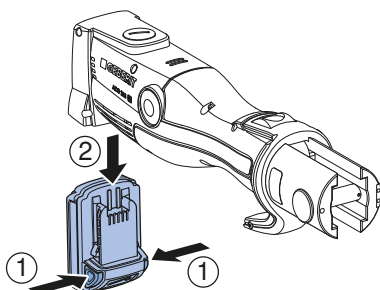

2

Rengör rulldrivningen, dess gejd samt fästbulten på pressenheten.

3

Pensla bort smuts.



### OBSERVERA

Hälsovådliga ämnen

- ▶ Observera säkerhetsanvisningarna för det smörjmedel som används.

4

Smörj rulldrivningen, dess gejd samt fästbulten med BRUNOX® Turbo-Spray®.

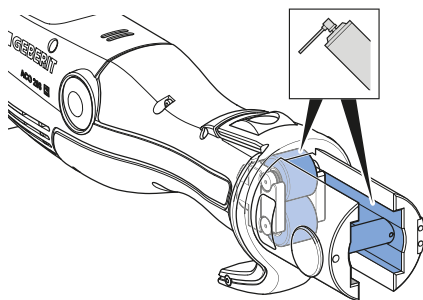

5

Torka bort överflödigt smörjmedel med en absorberande trasa.



# Avfallshantering

---

## Avfallshantering av förbrukade elektriska och elektroniska apparater



Symbolen med den överkorsade soptunnan på hjul betyder att avfall från elektrisk och elektronisk utrustning inte får slängas tillsammans med restavfall, utan måste kasseras separat. Slut användare är enligt lag skyldiga att lämna tillbaka gamla enheter till offentliga organ med ansvar för avfallshantering, distributörer eller tillverkare för korrekt avfallshantering.

Geberit. Många distributörer av elektriska och elektroniska produkter är skyldiga att utan kostnad ta tillbaka avfall som utgörs av eller innehåller elektriska och elektroniska produkter. Vid återlämning till Geberit, kontakta ansvarigt sälj- eller serviceföretag.

Gamla batterier och ackumulatörer som inte medföljer den gamla apparaten samt lampor som kan tas bort från den gamla apparaten utan att förstöras måste separeras från den gamla apparaten innan den lämnas på en avfallshanteringsstation.

Om personuppgifter lagras i den gamla apparaten är slutanvändarna själva ansvariga för att radera dem innan apparaten lämnas in till en avfallshanteringsstation.

## Kontakt

---

### Geberit International AG

Schachenstrasse 77, CH-8645 Jona

documentation@geberit.com

www.geberit.com

### Dokumentationsansvarig

Jörg Schneider, Product Compliance, Geberit International AG, CH-8645 Jona, Schweiz

## Överensstämmelse

---

### Försäkran om överensstämmelse för Geberit pressenheter

Pressenheter levereras med motsvarande försäkran om överensstämmelse. Om försäkran om överensstämmelse saknas kan du begära ett exemplar från en ansvarig Geberit återförsäljare.







---

**Geberit International AG**  
**Schachenstrasse 77, CH-8645 Jona**  
**documentation@geberit.com**  
**www.geberit.com**