



## Übergangsverschraubung

- Lötanschluss, R-Gewinde
- konischdichtend

### Ausstattung

Mehrkant

### Hinweis

Nicht geeignet für Gas-Installationen!

**Modell 94343G**

**Artikel 102 685**

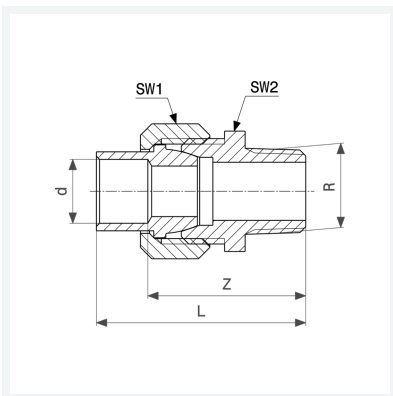

## Eigenschaften

Rohraußendurchmesser	d	22
Außengewinde kegelig	R	¾
Z-Maß	Z	40 mm
Länge	L	55 mm
Schlüsselweite 1	SW1	36 mm
Schlüsselweite 2	SW2	34 mm
Gewicht	159,7 g	
Volumen	124,32 cm <sup>3</sup>	
Werkstoff	Rotguss	