

2

DE
EN
FR
IT
NL
ES
PT
DA
NO
SV
FI

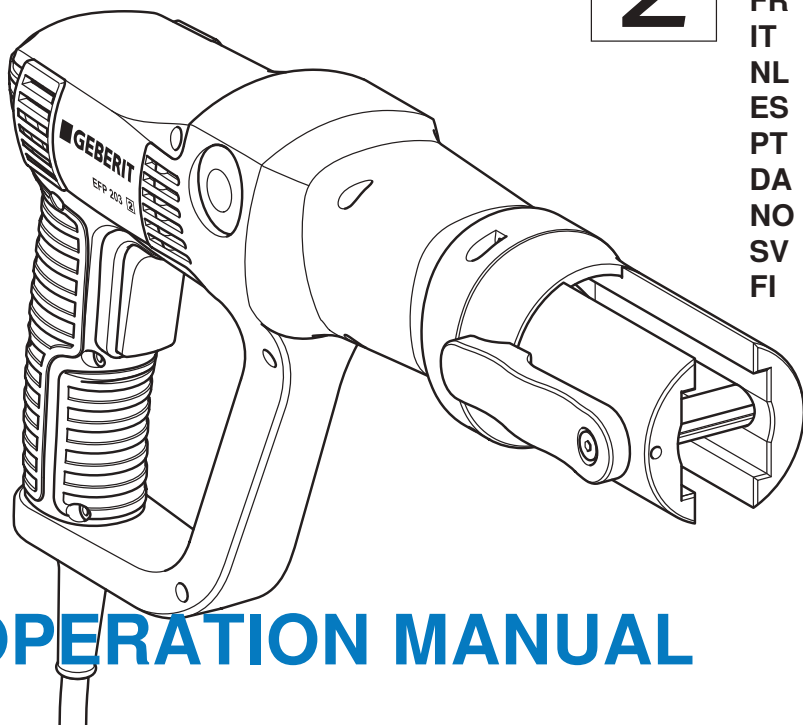

OPERATION MANUAL

BETRIEBSANLEITUNG
MANUEL D'UTILISATION
ISTRUZIONI DI FUNZIONAMENTO

**KNOW
HOW**
INSTALLED

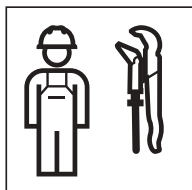

Deutsch	4
English	17
Français	30
Italiano	43
Nederlands	56
Español	69
Português	82
Dansk	95
Norsk	108
Svenska	121
Suomi	134

Hinweis zu diesem Dokument

Die Originalbetriebsanleitung wurde in Deutsch erstellt. Bei allen weiteren Sprachen handelt es sich um Übersetzungen der Originalbetriebsanleitung.

Grundlegende Sicherheitshinweise

Bestimmungsgemässe Verwendung

Das Geberit Pressgerät dient ausschliesslich dazu, Rohre und Pressfittings der Geberit Presssysteme zu verpressen.

Dabei dürfen nur Geberit Pressaufsätze (Pressbacken, Pressschlingen, Zwischenbacken) verwendet werden, die mit dem Kompatibilitätskennzeichen  gekennzeichnet sind.

Das Geberit Pressgerät ist ausschliesslich für den Einsatz gemäss dieser Betriebsanleitung bestimmt. Andere Verwendungen gelten als nicht bestimmungsgemäss und können zu schweren Verletzungen oder zum Tod führen.

Das Geberit Pressgerät ist nicht bestimmt für:

- Aufnahme von Pressaufsätzen anderer Hersteller
- Verwendung ohne eingesetzte Pressaufsätze

Das Geberit Pressgerät zusammen mit Geberit Pressaufsätzen ist nicht bestimmt für:

- Verpressen von anderen Gegenständen als in der Betriebsanleitung beschrieben
- Verpressen von Rohren und Pressfittings anderer Hersteller
- Verpressen von Pressfittings, die eine andere Dimension als der Pressaufsatz aufweisen

Qualifikation der Benutzer

Ohne geeignete Ausbildung können Benutzer die Gefährdungen, die vom Geberit Pressgerät ausgehen, nicht erkennen und nicht richtig einschätzen. Dadurch können sie sich selbst oder andere Personen schwer verletzen.

- Das Geberit Pressgerät darf nur von Fachkräften für Rohrleitungsinstallationen verwendet werden.
- Benutzer müssen mit den landesspezifischen Sicherheitsvorschriften vertraut sein und diese anwenden.
- Benutzer, die zum ersten Mal mit dem Geberit Pressgerät arbeiten, müssen sich den sicheren Umgang von einem Fachkundigen erklären lassen oder an einem Fachlehrgang teilnehmen.

Hinweise und Anleitungen befolgen



WARNUNG

Lesen Sie alle Sicherheitshinweise, Anweisungen, Bebilderungen und technischen Daten, mit denen dieses Elektrowerkzeug versehen ist.

Versäumnisse bei der Einhaltung der nachfolgenden Anweisungen können elektrischen Schlag, Brand und/oder schwere Verletzungen verursachen.

- ▶ Bewahren Sie alle Sicherheitshinweise und Anweisungen für die Zukunft auf.

Vor Inbetriebnahme folgende Dokumente lesen und beachten:

- Beiliegendes Dokument „Allgemeine Sicherheitshinweise für Elektrowerkzeuge“
- Bedienungsanleitung der jeweiligen Geberit Pressaufsätze

DE **Gefahr durch defekte Geberit Pressaufsätze vermeiden**

Geberit Pressaufsätze (Pressbacken, Pressschlingen, Zwischenbacken) sind beim Pressvorgang grossen Kräften ausgesetzt und nutzen sich ab. Die Verwendung abgenutzter oder beschädigter Pressaufsätze kann zu schweren Verletzungen oder zum Tod durch wegfliegende Bruchstücke führen.

- Pressaufsätze nur in technisch einwandfreiem Zustand verwenden.
- Wartungsintervalle einhalten.
- Pressaufsätze regelmässig vor und nach jedem Einsatz auf Mängel und Beschädigungen prüfen. Auf Materialrisse in Presskontur und am Flansch prüfen.
- Bei Materialrissen gesamten Pressaufsatz nicht mehr verwenden.

Beschädigung der Geberit Pressaufsätze durch fehlerhafte Verpressung vermeiden



WARNUNG

Verletzungsgefahr durch Verwendung falscher Pressaufsätze

- ▶ Nur Pressaufsätze verwenden, die dem Durchmesser der zu verarbeitenden Pressfittings entsprechen.

Geberit Pressaufsätze können durch fehlerhafte Verpressung oder Verwendung beschädigt werden, beispielsweise durch das Mitverpressen von Fremdkörpern.

- Nur Geberit Pressaufsätze verwenden, die mit dem Kompatibilitätskennzeichen  gekennzeichnet sind.
- Pressaufsatz auf dem Pressfitting nicht verkanten.
- Bei Verdacht auf Beschädigung des Pressaufsatzes den Pressaufsatz ersetzen und den beschädigten Pressaufsatz von einer autorisierten Fachwerkstatt prüfen lassen.

Persönliche Schutzausrüstung verwenden

Ohne geeignete Schutzausrüstung können Personen durch wegfliegende Bruchstücke der Geberit Pressaufsätze schwer verletzt oder getötet werden.

- Während des Pressvorgangs Schutzhelm und Schutzbrille tragen.

Wartung und Reparaturen nur durch Fachwerkstätten

Geberit Pressgeräte und Geberit Pressaufsätze, die nicht oder nicht fachgerecht gewartet sind, können schwere Unfälle verursachen.

- Den Zeitpunkt der nächsten Wartung, der auf der Serviceplakette angegeben ist, zwingend einhalten.
- Wartung und Reparaturen nur durch autorisierte Fachwerkstätten durchführen lassen.
- Geberit Pressgerät und Geberit Pressaufsätze vorschriftsgemäss warten. → Siehe „Instandhaltung“, Seite 15.





Gesundheitsrisiken durch dauerhaften Betrieb vermeiden

Bei fortlaufendem Betrieb können Grenzwerte für Schwingungsemission und Lärmbelastung überschritten werden und zu Gesundheitsschäden führen.





- Schwingungsschutz-Handschuhe mit Gummi- oder Schaumpolsterung tragen.
- Arbeitspausen und Tätigkeiten ohne Schwingungsbelastung einplanen.
- Gehörschutz tragen.

DE Symbolerklärung

Symbole in der Anleitung

Symbol	Bedeutung
 WARNUNG	Kennzeichnet eine Gefahr, die zum Tod oder zu schwerer Verletzung führen kann, wenn sie nicht vermieden wird.
 VORSICHT	Kennzeichnet eine Gefahr, die zu Verletzungen führen kann, wenn sie nicht vermieden wird.
	Weist auf eine wichtige Information hin.
	Kompatibilitätskennzeichen: Pressaufsätze mit diesem Zeichen sind mit dem Pressgerät kompatibel.

Symbole auf dem Geberit Presswerkzeug

Symbol	Bedeutung
	Gefahr durch wegfliegende Bruchstücke.
	Sicherheitshinweise und Betriebsanleitung vor Inbetriebnahme und Benutzung des Geräts lesen.
	Serviceplakette: Gibt den Zeitpunkt der nächsten Wartung an.
	Schutzklasse II
	Kompatibilitätskennzeichen: Pressaufsätze mit diesem Zeichen sind mit dem Pressgerät kompatibel.

Produktbeschreibung

Aufbau und Funktion

Das Geberit Presswerkzeug EFP 203 besteht aus:

- Pressgerät mit Betriebsanleitung
- Pressbacken mit Kompatibilitätskennzeichen oder Zwischenbacken und Pressschlingen mit Kompatibilitätskennzeichen
- Dokument „Allgemeine Sicherheitshinweise für Elektrowerkzeuge“
- Transportkoffer

Die Ausstattung kann je nach Lieferumfang variieren.

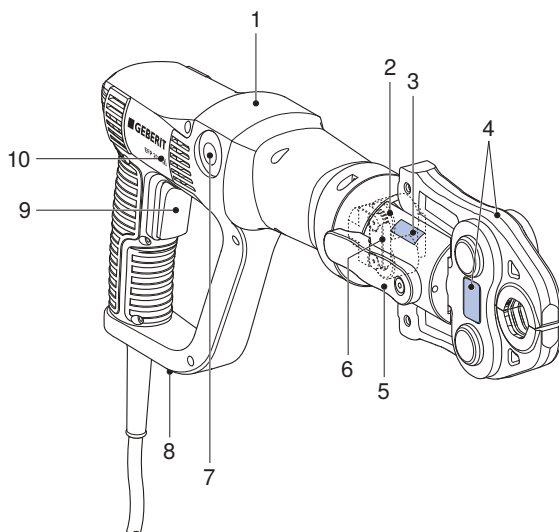

Pos.-Nr.	Bezeichnung	Funktion/Beschreibung
1	Pressgerät	–
2	Drehbarer Presskopf	Um 180° drehbar. Lässt sich nur vor dem Verpressen drehen
3	Warnaufkleber	<ul style="list-style-type: none"> • Warnsymbol: Gefahr durch wegfliegende Bruchstücke • Sicherheitshinweis: Betriebsanleitung vor Inbetriebnahme und Benutzung des Geräts lesen.
4	Pressaufsatz	<ul style="list-style-type: none"> • Pressbacke oder Pressschlinge mit Zwischenbacke entspricht dem Durchmesser des Pressfittings. • Pressaufsatz mit Warnaufkleber

Pos.-Nr.	Bezeichnung	Funktion/Beschreibung
5	Haltebolzen	Hält den Pressaufsatz.
6	Rolltrieb	Überträgt die Presskraft vom Pressgerät zum Pressaufsatz.
7	Entlastungsknopf	Drücken und gedrückt halten: Unterbricht den Pressvorgang. Rolltrieb fährt in die Ausgangsposition zurück.
8	Typenschild	–
9	Starttaster	<ul style="list-style-type: none"> • Drücken und gedrückt halten: Startet den Pressvorgang. Nach dem Erreichen einer Mindestkraft (wahrnehmbar durch den Drehzahlanstieg des Motors) schaltet sich die Zwangssteuerung ein, und die Verpressung wird ausgeführt. • Loslassen vor Erreichen der Mindestkraft: Rolltrieb fährt in die Ausgangsposition zurück. • Loslassen nach Erreichen der Mindestkraft: Rolltrieb bleibt in der erreichten Stellung stehen.
10	Kompatibilitätskennzeichen	Pressaufsätze mit diesem Zeichen sind mit dem Pressgerät kompatibel.

Technische Daten

Nennspannung	siehe Typenschild
Leistungsaufnahme	450 W
Netzfrequenz	50–60 Hz
Schutzart	IP30
Schutzklasse	II
Nennkraft	32 kN
Bemessungsbetriebsdauer	30 Minuten
Nettogewicht	3 kg
Schalldruckpegel am Ohr des Benutzers ¹⁾	78 dB(A)
Schwingungsemissionswert ²⁾	≤ 2,5 m/s ²
Betriebstemperatur	-20 – +60 °C
Länge Netzkabel	5 m
Hersteller	Novopress GmbH & Co. KG, Scharnhorststrasse 1, D-41460 Neuss

¹⁾ Messunsicherheit des Schalldruckpegels: 3 dB(A)

²⁾ Messunsicherheit des Schwingungsemissionswerts: 1,5 m/s²

Hinweis: Der angegebene Schwingungsemissionswert wird nach einem genormten Prüfverfahren gemessen und kann zum Vergleich mit anderen Geräten herangezogen werden. Der angegebene Schwingungsemissionswert kann auch zu einer einleitenden Einschätzung der Nutzungsunterbrechung verwendet werden. Der Schwingungsemissionswert kann sich während der tatsächlichen Benutzung des Geräts vom Angabewert unterscheiden, abhängig von der Art und Weise, in der das Gerät verwendet wird.

Autorisierte Fachwerkstätten

Adressen autorisierter Fachwerkstätten können bei den Geberit Vertriebsgesellschaften erfragt werden.

Autorisierte Fachwerkstatt für Deutschland

Inicom Service GmbH
Gewerbestrasse 50
DE-88636 Illmensee
Tel.: 07558-93848-100

Geberit Pressaufsätze einsetzen

Pressaufsätze sind Pressbacken, Pressschlingen und Zwischenbacken.

i Bedienungsanleitungen der Geberit Pressaufsätze beachten. Pressaufsätze gemäss Sicherheitskapitel prüfen.

1 Netzstecker ausstecken.

2 Haltebolzen um 180° nach vorne drehen und herausziehen.

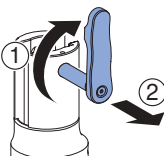

3 Pressaufsatz in das Pressgerät einsetzen.

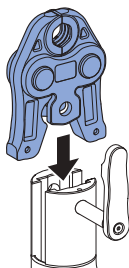

4 Haltebolzen bis zum Anschlag hineindrücken und um 180° nach hinten drehen.

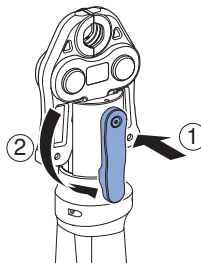

Verpressen mit Geberit Pressaufsätzen



WARNUNG

Verletzungsgefahr durch wegfliegende Bruchstücke

- ▶ Schutzbrille und Schutzhelm tragen.



WARNUNG

Verletzungsgefahr durch Verwendung falscher Pressaufsätze

- ▶ Nur Pressaufsätze verwenden, die dem Durchmesser der zu verarbeitenden Pressfittings entsprechen.



WARNUNG

Brandgefahr durch Erhitzung

- ▶ Nach 30 Minuten fortlaufenden Betriebs Pressgerät mindestens 30 Minuten abkühlen lassen.
- ▶ Heisses Pressgerät nicht neben leicht entzündlichen Materialien ablegen oder aufbewahren.



Pressvorgang kann jederzeit abgebrochen werden. → Siehe Pressvorgang abbrechen.



Zur besseren Bedienbarkeit kann der Presskopf des Pressgeräts vor dem Verpressen in sämtliche Positionen bis zu 180° gedreht werden. Der Presskopf lässt sich nur vor dem Pressvorgang drehen.

Voraussetzung

- Rohrenden sind entgratet und sauber.
- Rohrstück und Pressfiting sind gemäss Montageanleitung des Rohrleitungssystems zusammengesteckt.
- Pressaufsatz ist korrekt eingesetzt.

1

Presswerkzeug an das Stromnetz anschliessen.

- ✓ Das Gerät ist betriebsbereit.

2

Pressaufsatz korrekt auf den Pressfiting setzen und nicht verkanten. → Siehe Bedienungsanleitung der jeweiligen Geberit Pressaufsätze.

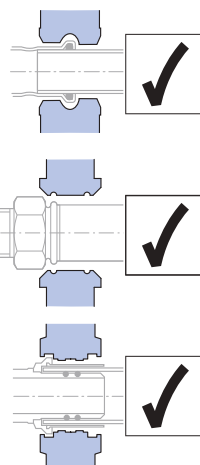



VORSICHT

Quetschgefahr

- ▶ Hände vom Pressaufsatz fernhalten.

- 3** Starttaster drücken und bis zur vollständigen Verpressung gedrückt halten.

Ergebnis

- ✓ Nach vollständig durchgeführter Verpressung fährt der Rollentrieb in die Ausgangsposition zurück. Das Presswerkzeug ist wieder betriebsbereit.

Pressvorgang abbrechen

- ▶ Entlastungsknopf drücken und gedrückt halten.

Ergebnis

- ✓ Der Rollentrieb im Presswerkzeug fährt in die Ausgangsposition zurück. Für eine vollständig hergestellte Pressverbindung muss der Pressvorgang wiederholt werden. Dabei darf der Pressaufsatz nicht abgenommen oder verdreht werden.

Störungen beheben

Fehler	Ursache	Massnahme
Presswerkzeug lässt sich nicht starten.	Netzkabel ist nicht angeschlossen.	▶ Netzstecker ans Stromnetz anschliessen.
	Netzkabel oder Netzstecker ist defekt.	▶ Netzkabel und Netzstecker von einer autorisierten Fachwerkstatt prüfen und gegebenenfalls ersetzen lassen.
Presswerkzeug bleibt stehen.	Netzausfall	<ul style="list-style-type: none"> ▶ Starttaster loslassen. ▶ Entlastungsknopf drücken und gedrückt halten: Rollentrieb fährt in Ausgangsposition. ▶ Pressfitting auf Dichtheit prüfen und gegebenenfalls Verpressung wiederholen.

Instandhaltung

Wartungsregeln

Intervall	Wartungsarbeit
Regelmässig (vor dem Einsatz, zu Beginn des Arbeitstags)	<ul style="list-style-type: none"> ▶ Presswerkzeug und Netzkabel auf äussere sicherheitsrelevante Mängel und Beschädigungen prüfen. ▶ Pressgerät reinigen und schmieren. ▶ Pressaufsätze reinigen und auf Mängel, insbesondere Materialrisse, überprüfen. ▶ Pressaufsätze schmieren. → Siehe Bedienungsanleitung der jeweiligen Geberit Pressaufsätze.
Halbjährlich	<ul style="list-style-type: none"> ▶ Durch eine autorisierte Fachwerkstatt auf sicherheitsrelevante Mängel und Beschädigungen prüfen lassen. Diese messtechnische Prüfung ersetzt jedoch keine länderspezifischen Vorschriften und Gesetze, die weitere Prüfungen und Wartungsarbeiten erforderlich machen können.
Nach spätestens zwei Jahren gemäss Angaben auf der Serviceplakette.	<ul style="list-style-type: none"> ▶ Presskraft und Verschleisszustand durch eine autorisierte Fachwerkstatt prüfen lassen.

Geberit Pressgerät reinigen und schmieren



WARNUNG

Brandgefahr durch Kurzschluss

- ▶ Pressgerät niemals mit Wasser oder anderen Flüssigkeiten reinigen.

1 Netzstecker ausstecken.

2 Rolltrieb, Rolltriebführung und Haltebolzen des Pressgeräts reinigen.

3 Schmutz auspinseln.



VORSICHT

Gesundheitsschädliche Inhaltsstoffe

- ▶ Sicherheitshinweise der verwendeten Schmiermittel beachten.

4 Rolltrieb, Rolltriebführung und den Haltebolzen mit einem von Geberit empfohlenen Schmiermittel schmieren.

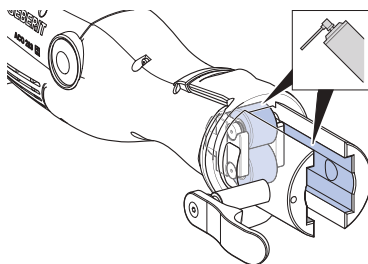

5 Überschüssiges Schmiermittel mit einem saugfähigen Tuch abwischen.

Entsorgung von Elektro- und Elektronik-Altgeräten



Das Symbol der durchgestrichenen Abfalltonne auf Rädern bedeutet, dass Elektro- und Elektronik-Altgeräte nicht im Restmüll entsorgt werden dürfen, sondern einer getrennten Entsorgung zuzuführen sind. Endnutzer sind gesetzlich verpflichtet, Altgeräte zur fachgerechten Entsorgung an öffentliche Entsorgungsträger, an Vertrieber oder an Geberit zurückzugeben. Zahlreiche Vertrieber von Elektro- und Elektronikgeräten sind zur unentgeltlichen Rücknahme von Elektro- und Elektronik-Altgeräten verpflichtet. Für eine Rückgabe an Geberit ist mit der zuständigen Vertriebs- oder Servicegesellschaft Kontakt aufzunehmen.

Altbatterien und Altakkumulatoren, die nicht vom Altgerät umschlossen sind, sowie Lampen, die zerstörungsfrei aus dem Altgerät entnommen werden können, sind vor der Abgabe an eine Entsorgungsstelle vom Altgerät zu trennen.

Falls personenbezogene Daten im Altgerät gespeichert sind, sind Endnutzer selbst dafür verantwortlich, diese vor der Abgabe an eine Entsorgungsstelle zu löschen.

Kontakt

Geberit International AG

Schachenstrasse 77, CH-8645 Jona

documentation@geberit.com

www.geberit.com

Dokumentationsbeauftragter

Jörg Schneider, Product Compliance, Geberit International AG, CH-8645 Jona

Konformität

Konformitätserklärung zu Geberit Pressgeräten

Die entsprechende Konformitätserklärung liegt dem Pressgerät bei. Sollte die Konformitätserklärung fehlen, kann diese von der zuständigen Geberit Vertriebsgesellschaft angefordert werden.

General information

Note on this document

The original instructions were written in German. All other language versions are translations of the original instructions.

Basic safety notes

Intended use

The Geberit pressing tool is exclusively used for pressing Geberit pressing system pipes and pressfittings.

Only use Geberit pressing attachments (pressing jaws, pressing collars and adapter jaws) that carry the compatibility mark .

The Geberit pressing tool is exclusively intended to be used in accordance with these operating instructions. Other uses are deemed to be improper and can lead to serious injury or death.

The Geberit pressing tool is not intended for:

- use with other manufacturers' pressing attachments
- use without pressing attachments inserted

The Geberit pressing tool together with Geberit pressing attachments is not intended for:

- pressing objects other than those specified in the operating instructions
- pressing the pipes and pressfittings of other manufacturers
- pressing pressfittings which have different dimensions to the pressing attachment

EN User qualifications

Without suitable training, users cannot detect or may incorrectly estimate the hazards presented by the Geberit pressing tool. They are therefore at risk of seriously injuring themselves or others.

- Skilled persons qualified in pipe installations only may be permitted to use the Geberit pressing tool.
- Users must be conversant with and apply country-specific safety regulations.
- Users working with the Geberit pressing tool for the first time must have been instructed by an expert in the safe handling of the pressing tool or have attended a specialist course.

Following information and instructions



WARNING

Read all safety warnings, instructions, illustrations and specifications provided with this power tool.

Failure to follow all instructions listed below may result in electric shock, fire and/or serious injury.

- ▶ Save all warnings and instructions for future reference.

Read through and observe the following documents before commissioning:

- the accompanying "General safety notes for electric tools" document
- operating instructions for the Geberit pressing attachments in question

Avoiding hazards caused by defective Geberit pressing attachments

Geberit pressing attachments (pressing jaws, pressing collars, adapter jaws) are exposed to a great deal of stress during the pressing procedure and will wear out. The use of worn or damaged pressing attachments can lead to serious injuries or death as a result of flying fragments.

- Only use pressing attachments if they are in perfect working order.
- Adhere to maintenance intervals.
- Regularly inspect pressing attachments for defects and damage before and after every use. Check for incipient cracks in the pressing contour and on the flange.
- If incipient cracks are detected in the pressing attachment, cease using it.

Avoiding damage to Geberit pressing attachments caused by faulty pressing operations



WARNING

Risk of injury caused by the use of incorrect pressing attachments

- ▶ Only use pressing attachments that correspond to the diameter of the pressfittings to be processed.

Geberit pressing attachments can be damaged by faulty pressing operations or use; for example, if foreign bodies are pressed along with the pressfitting.

- Only use Geberit pressing attachments that carry the compatibility mark .
- Do not tilt the pressing attachment on the pressfitting.
- If you suspect that the pressing attachment is damaged, replace it and have the damaged pressing attachment tested by an authorised repair shop.

EN **Using personal protective equipment**

Without suitable protective equipment, people may be seriously injured or killed by flying fragments from Geberit pressing attachments.

- Wear a protective helmet and protective goggles during the pressing procedure.

Maintenance and repairs only to be carried out by repair shops

Geberit pressing tools and Geberit pressing attachments that are not maintained, or are not professionally maintained, can cause serious accidents.

- It is imperative that users comply with the date of the next maintenance inspection, stated on the service sticker.
- Maintenance and repair work may only be performed by authorised repair shops.
- Perform maintenance on the Geberit pressing tool and Geberit pressing attachments according to instructions. → See "Maintenance", page 28.





Avoiding health hazards posed by permanent operation

Limit values for vibration emission values and noise annoyance can be exceeded during continuous operation and be harmful to health.





- Wear vibration-absorbing gloves with rubber or foam padding.
- Schedule breaks and activities in places not exposed to vibration.
- Wear ear protection.

Explanation of symbols

Symbols in the instructions

Warning sign	Meaning
 WARNING	Indicates a hazard which, if not avoided, can lead to death or serious injury.
 CAUTION	Indicates a hazard which, if not avoided, can lead to injury.
	Refers to important information.
	Compatibility mark: pressing attachments that carry this symbol are compatible with the pressing tool.

Symbols on the Geberit pressing tool

Warning sign	Meaning
	Hazard from flying fragments.
	Read the safety notes and operating instructions before commissioning and using the tool.
	Service sticker: indicates the time of the next maintenance inspection.
	Protection class II
	Compatibility mark: pressing attachments that carry this symbol are compatible with the pressing tool.

EN Product description

Structure and function

The Geberit pressing tool EFP 203 consists of:

- pressing tool with operating instructions
- pressing jaws with compatibility mark or adapter jaws and pressing collars with compatibility marks
- "General safety notes for electric tools" document
- transport case

The equipment may vary depending on the scope of delivery.

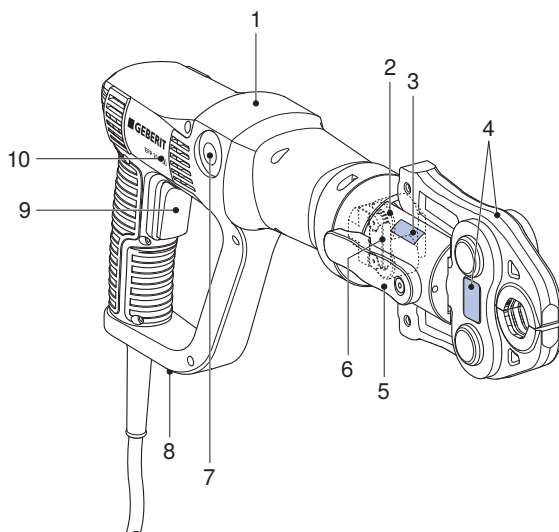

Item no.	Designation	Function/description
1	Pressing tool	–
2	Swivelling pressing head	Can be rotated 180°. This can only be rotated before pressing
3	Warning note sticker	<ul style="list-style-type: none">• Warning sign: hazard from flying fragments• Safety note: read the operating instructions before commissioning and using the tool.
4	Pressing attachment	<ul style="list-style-type: none">• The pressing jaw or pressing collar with adapter jaw corresponds to the diameter of the pressfitting.• Pressing attachment with warning note sticker

Item no.	Designation	Function/description
5	Retaining pin	Holds the pressing attachment in place.
6	Roller drive	Transfers the press capacity from the pressing tool to the pressing attachment.
7	Release button	Press and hold: interrupts the pressing procedure. Roller drive moves back into starting position.
8	Specification plate	–
9	Start button	<ul style="list-style-type: none"> • Press and hold: starts the pressing procedure. Once a minimum force has been reached (indicated by the increase in motor speed), the positive control switches on and the pressing operation is carried out. • Released before the minimum force is reached: roller drive moves back into starting position. • Released after the minimum force is reached: roller drive stops in the position that has been reached.
10	Compatibility mark	Pressing attachments that carry this symbol are compatible with the pressing tool.

2 / 2

EN Technical data

Nominal voltage	See specification plate
Power consumption	450 W
Mains frequency	50–60 Hz
Protection degree	IP30
Protection class	II
Nominal force	32 kN
Nominal period of operation	30 minutes
Net weight	3 kg
Sound pressure level at user's ear ¹⁾	78 dB(A)
Vibration emission value ²⁾	≤ 2.5 m/s ²
Operating temperature	-20 – +60 °C
Mains cable length	5 m
Manufacturer	Novopress GmbH & Co. KG, Scharnhorststrasse 1, 41460 Neuss, Germany

¹⁾ Measurement inaccuracy of the sound pressure level: 3 dB(A)

²⁾ Measurement inaccuracy of the vibration emission value: 1.5m/s²

Note: The stated vibration emission value is measured according to a standardised test process and can be used for comparison with other tools. The stated vibration emission value can also be used for an introductory estimation of the interruption of use. The vibration emission value can differ from the stated value during the actual use of the tool, depending on the way the tool is used.

Authorised repair shops

The addresses of authorised repair shops can be requested from the Geberit sales companies.

Authorised repair shop for Germany

Inicom Service GmbH
Gewerbestrasse 50
88636 Illmensee, Germany
Tel.: 07558 93848 100

Operation

Inserting Geberit pressing attachments

Pressing attachments are pressing jaws, pressing collars and adapter jaws.

i Observe the user manuals of the Geberit pressing attachments. Check the pressing attachments according to the safety chapter.

- 1** Disconnect the mains plug.
- 2** Turn the retaining pin by 180° to the front and remove it.

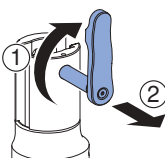

- 3** Insert the pressing attachment into the pressing tool.

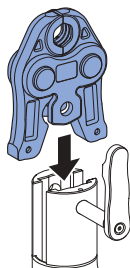

- 4** Push the retaining pin in until the stop position is reached and turn it by 180° to the rear.

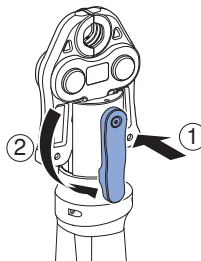

EN Pressing with Geberit pressing attachments



WARNING

Risk of injury caused by flying fragments

- ▶ Wear protective goggles and a protective helmet.



WARNING

Risk of injury caused by the use of incorrect pressing attachments

- ▶ Only use pressing attachments that correspond to the diameter of the pressfittings to be processed.



WARNING

Risk of fire from heat build-up

- ▶ Allow the pressing tool to cool down for at least 30 minutes after 30 minutes of continuous operation.
- ▶ Do not place or store the hot pressing tool near easily flammable materials.



The pressing procedure can be cancelled at any time. → See Cancelling the pressing procedure.



To improve ease of use, the pressing head of the pressing tool can be turned to any position up to 180° before pressing. The pressing head can only be rotated before the pressing procedure.

Prerequisite

- Pipe ends are deburred and clean.
- The pipe section and pressfitting are fitted together according to the installation manual of the piping system.
- The pressing attachment is inserted correctly.

1

Connect the pressing tool to the power supply system.

- ✓ The tool is ready for operation.

2

Fit the pressing attachment to the pressfitting correctly and do not tilt. → See user manual for the Geberit pressing attachments in question.

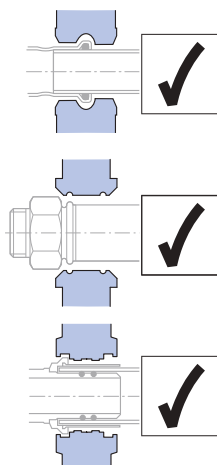



CAUTION

Danger of crushing

- ▶ Keep hands away from the pressing attachment.

- 3 Press the start button and keep it held down until the pressing operation is complete.

Result

- ✓ After the pressing operation has been completed, the roller drive returns to its starting position. The pressing tool is once more ready for operation.

Cancelling the pressing procedure

- ▶ Press and hold release button.

Result

- ✓ The roller drive in the pressing tool returns to its starting position. The pressing procedure must be repeated for a complete press connection. The pressing attachment must not be removed or rotated at this time.

Rectifying malfunctions

Fault	Cause	Action
Pressing tool cannot be started.	Mains cable is not connected.	▶ Connect the mains plug to the power supply system.
	Mains cable or mains plug is defective.	▶ Have the mains cable and mains plug examined at an authorised repair shop and replaced if necessary.
Pressing tool stops moving.	Network failure	<ul style="list-style-type: none"> ▶ Release start button. ▶ Press and hold release button: roller drive moves to its starting position. ▶ Check the pressfitting for tightness and repeat the pressing operation if necessary.

Maintenance regulations

Interval	Maintenance work
Regularly (before use, at the start of the working day)	<ul style="list-style-type: none"> ▶ Check the pressing tool and mains cable for externally visible defects and damage that could affect safety. ▶ Clean and lubricate the pressing tool. ▶ Clean pressing attachments and check for defects, particularly for cracks in the material. ▶ Lubricate the pressing attachments. → See user manual for the Geberit pressing attachments in question.
Every six months	<ul style="list-style-type: none"> ▶ Have an authorised repair shop perform a test for safety-related defects or damage. However, this metrological measurement does not replace any country-specific regulations and legislation that might prescribe further checks and maintenance work.
After two years at the latest, in accordance with the information on the service sticker.	<ul style="list-style-type: none"> ▶ Have an authorised repair shop check the press capacity and the state of wear.

Cleaning and lubricating the Geberit pressing tool



WARNING

Risk of fire from short circuit

- ▶ Never clean the pressing tool with water or other liquids.

1 Disconnect the mains plug.

2 Clean the roller drive, roller drive guide and retaining pin of the pressing tool.

3 Use a brush to remove dirt.



CAUTION

Harmful substances

- ▶ Observe the safety notes of the lubricant used.

4 Lubricate the roller drive, roller drive guide and the retaining pin with a lubricant recommended by Geberit.

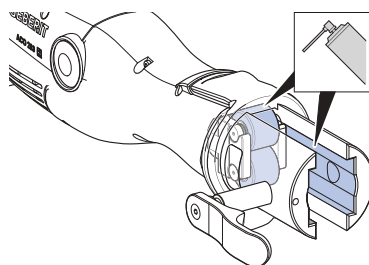

5 Wipe away excess lubricant using an absorbent cloth.

Disposal

Disposal of waste electrical and electronic equipment



The symbol of the crossed-out wheeled bin means that waste electrical and electronic equipment (WEEE) must be disposed of separately and not with other non-recyclable waste. End users are legally obliged to return old equipment to public waste disposal authorities, distributors, or Geberit for proper disposal. Many distributors of electrical and electronic equipment are obliged to take back WEEE free of charge. Contact the responsible sales or service company to return the WEEE to Geberit.

Used batteries and accumulators that are not enclosed within the old equipment, as well as lamps that can be removed from the old equipment in a non-destructive manner, must be separated from the old equipment before being handed over to a disposal point.

If personal data is stored on the old equipment, end users themselves are responsible for deleting it before handing it over to a disposal point.

Contact

Geberit International AG

Schachenstrasse 77, 8645 Jona, Switzerland

documentation@geberit.com

www.geberit.com

Person in charge of documentation

Jörg Schneider, Product Compliance, Geberit International AG, 8645 Jona, Switzerland

Conformity

Declaration of conformity for Geberit pressing tools

The corresponding declaration of conformity is included with the pressing tool. If the declaration of conformity is not included, it can be requested from the relevant Geberit local sales company.

Remarque concernant le présent document

Le manuel d'utilisation original a été rédigé en allemand. Toutes les autres versions linguistiques sont des traductions de ce manuel d'utilisation original.

Consignes de sécurité fondamentales

Utilisation conforme

La sertisseuse Geberit est conçue exclusivement pour sertir des tubes et raccords de pression des systèmes de sertissage Geberit.

Seuls des embouts de sertissage Geberit (mâchoires et chaînes de sertissage, mordaches) portant l'indicateur de compatibilité  peuvent ici être utilisés.

La sertisseuse Geberit est exclusivement prévue pour une utilisation conformément au présent manuel d'utilisation. Toute autre utilisation est considérée comme non conforme à sa destination et peut entraîner des blessures graves ou la mort.

La sertisseuse Geberit n'est pas prévue pour :

- une utilisation avec des embouts de sertissage d'autres fabricants
- une utilisation sans embouts de sertissage

La sertisseuse Geberit combinée avec les embouts de sertissage Geberit n'est pas prévue pour :

- sertir d'autres objets que ceux énumérés dans le présent manuel d'utilisation
- sertir des tubes et raccords de pression d'autres fabricants
- sertir des raccords de pression présentant une dimension différente de l'embout de sertissage utilisé

Qualification des utilisateurs

Sans formation appropriée, les utilisateurs de la sertisseuse Geberit ne sont pas en mesure de comprendre et d'évaluer correctement les dangers qui découlent de son utilisation. Ils risquent dès lors de se blesser ou de blesser d'autres personnes gravement.

- La sertisseuse Geberit ne doit être utilisée que par des personnes spécialisées dans la pose de systèmes de conduites.
- Les utilisateurs doivent être familiarisés avec les directives de sécurité spécifiques au pays et les appliquer.
- Avant d'utiliser la sertisseuse Geberit pour la première fois, l'utilisateur est tenu de se faire expliquer le maniement sûr par un spécialiste ou participer à une formation spécifique.

Respecter les indications et les instructions



AVERTISSEMENT

Lisez l'intégralité des consignes de sécurité, des instructions, des étiquettes apposées sur l'appareil et des caractéristiques techniques de l'appareil.

Les négligences dans le respect des instructions qui suivent peuvent causer des décharges électriques, des incendies et/ou des blessures graves.

- ▶ Conservez toutes les consignes de sécurité et les instructions pour une éventuelle consultation ultérieure.

Lire et prendre en compte les documents suivants avant la mise en service :

- le document joint « Consignes de sécurité générales pour outils électriques »
- le mode d'emploi des embouts de sertissage Geberit concernés

FR Eviter les dangers inhérents aux embouts de sertissage Geberit défectueux

Les embouts de sertissage Geberit (mâchoires et chaînes de sertissage, mordaches) sont soumis à des contraintes importantes pendant le processus de sertissage et sujets à usure. L'utilisation d'embouts de sertissage usés ou endommagés peut entraîner des blessures graves ou la mort par projection de fragments.

- Utiliser uniquement des embouts de sertissage en parfait état technique.
- Respecter les intervalles d'entretien.
- Avant et après chaque utilisation, vérifier régulièrement si les embouts de sertissage sont défectueux ou endommagés. Vérifier la présence éventuelle de fissures sur le contour de sertissage et la bride.
- En présence de fissures, ne plus utiliser l'embout de sertissage concerné.

Eviter d'endommager les embouts de sertissage Geberit par un sertissage inapproprié



AVERTISSEMENT

Risque de blessure en cas d'utilisation d'embouts de sertissage inappropriés

- ▶ Utiliser uniquement des embouts de sertissage qui correspondent au diamètre des raccords de pression à sertir.

Un sertissage ou une utilisation inapproprié(e) des embouts de sertissage Geberit peut les endommager, par exemple en cas de sertissage simultané de corps étrangers.

- Utiliser uniquement des embouts de sertissage Geberit portant l'indicateur de compatibilité .
- Veiller à ne pas gauchir l'embout de sertissage sur le raccord de pression.
- En cas de soupçon d'endommagement de l'embout de sertissage, le remplacer et le faire contrôler par un atelier spécialisé autorisé.

Utiliser un équipement de protection individuel

Sans équipement de protection approprié, danger de mort et risque de blessures graves par projection de fragments des embouts de sertissage Geberit.

- Porter un casque et des lunettes de protection pendant le processus de sertissage.

Maintenance et réparations uniquement par des ateliers spécialisés

Les sertisseuses Geberit et embouts de sertissage Geberit qui ne sont pas entretenus ou qui le sont de manière inappropriée peuvent provoquer de graves accidents.

- Respecter impérativement la date de la prochaine maintenance indiquée sur la plaquette d'entretien.
- Confier la maintenance et les réparations uniquement à des ateliers spécialisés autorisés.
- Entretenir la sertisseuse Geberit et les embouts de sertissage Geberit conformément aux prescriptions en vigueur. → Voir « Maintenance », page 41.





Eviter les risques pour la santé inhérents au fonctionnement permanent

En cas de fonctionnement en continu, les valeurs limites pour les vibrations et nuisances sonores peuvent être dépassées et entraîner des effets nocifs sur la santé.





- Porter des gants protégeant des vibrations avec rembourrage en caoutchouc ou en mousse.
- Prévoir des pauses et des activités sans contraintes par vibrations.
- Porter une protection auditive.

FR Explication des symboles

Symboles utilisés dans le mode d'emploi

Symbole	Signification
 AVERTISSEMENT	Désigne un danger susceptible d'entraîner la mort ou des blessures graves s'il n'est pas évité.
 ATTENTION	Désigne un danger susceptible d'entraîner des blessures s'il n'est pas évité.
	Signale une information importante.
	Indicateur de compatibilité : les embouts de sertissage munis de cet indicateur sont compatibles avec la sertisseuse.

Symboles présents sur l'outil de sertissage Geberit

Symbole	Signification
	Danger par projection de fragments.
	Lire les consignes de sécurité et le manuel d'utilisation avant de mettre en service et d'utiliser l'appareil.
	Plaquette d'entretien : indique la date de la prochaine maintenance.
	Classe de protection II
	Indicateur de compatibilité : les embouts de sertissage munis de cet indicateur sont compatibles avec la sertisseuse.

Descriptif du produit

Structure et fonction

L'outil de sertissage Geberit EFP203 se compose des éléments suivants :

- sertisseuse avec son manuel d'utilisation
- mâchoires avec indicateur de compatibilité ou mordaches et chaînes de sertissage avec indicateur de compatibilité
- document « Consignes de sécurité générales pour outils électriques »
- coffret de transport

L'équipement peut varier en fonction du contenu de la livraison.

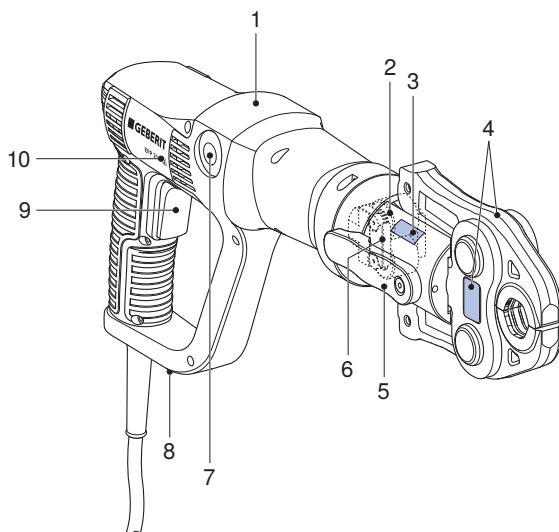

N° de position	Désignation	Fonction / Description
1	Sertisseuse	–
2	Tête de pressage mobile	Mobile à 180° – uniquement avant le sertissage
3	Autocollant avertisseur	<ul style="list-style-type: none"> • Symbole d'avertissement : danger par projection de fragments • Consigne de sécurité : lire le manuel d'utilisation avant de mettre en service et d'utiliser l'appareil.

N° de position	Désignation	Fonction / Description
4	Embout de sertissage	<ul style="list-style-type: none"> • Mâchoire ou chaîne de sertissage avec mordache correspondant au diamètre du raccord de pression. • Embout de sertissage avec autocollant avertisseur
5	Boulon de retenue	Maintient l'embout de sertissage.
6	Entraînement à rouleaux	Transmet la force de sertissage de la sertisseuse sur l'embout de sertissage.
7	Bouton de décharge	Appuyer et maintenir enfoncé : interruption du processus de sertissage. L'entraînement à rouleaux revient à sa position initiale.
8	Plaque signalétique	–
9	Touche de démarrage	<ul style="list-style-type: none"> • Appuyer et maintenir enfoncé : démarre le processus de sertissage. Après l'atteinte d'une force minimale (perceptible par la hausse du régime du moteur), la commande forcée s'active et le sertissage est effectué. • Relâcher avant l'atteinte de la force minimale : l'entraînement à rouleaux revient à sa position initiale. • Relâcher après l'atteinte de la force minimale : l'entraînement à rouleaux s'immobilise à la position atteinte.
10	Indicateur de compatibilité	Les embouts de sertissage munis de cet indicateur sont compatibles avec la sertisseuse.

Caractéristiques techniques

Tension nominale	Voir plaque signalétique
Puissance absorbée	450 W
Fréquence du réseau	50–60 Hz
Degré de protection	IP30
Classe de protection	II
Force nominale	32 kN
Autonomie	30 minutes
Poids net	3 kg
Niveau de pression acoustique à l'oreille de l'utilisateur ¹⁾	78 dB(A)
Valeur de vibration ²⁾	≤ 2,5 m/s ²
Température de service	-20 – +60 °C
Longueur du câble d'alimentation secteur	5 m
Fabricant	Novopress GmbH & Co. KG, Scharnhorststrasse 1, D-41460 Neuss

¹⁾ Incertitude de mesure du niveau de pression acoustique : 3 dB(A)

²⁾ Incertitude de mesure de la valeur de vibration : 1,5 m/s²

Remarque : La valeur de vibration indiquée est mesurée selon une procédure d'essai normalisée et peut être utilisée pour une comparaison avec d'autres appareils. La valeur de vibration indiquée peut également être utilisée pour une évaluation préliminaire de l'interruption d'utilisation. La valeur de vibration lors de l'utilisation effective de l'appareil peut différer de la valeur indiquée suivant la manière dont l'appareil est utilisé.

Ateliers spécialisés autorisés

Demander les adresses des entreprises qualifiées autorisées auprès des sociétés de distribution Geberit.

Atelier spécialisé autorisé pour l'Allemagne

Inicom Service GmbH
Gewerbestr. 50
D-88636 Illmensee
Tél. : 07558-93848-100

Insérer les embouts de sertissage Geberit

Les embouts de sertissage sont des mâchoires, chaînes de sertissage et mordaches.

- i** Respecter les modes d'emploi des embouts de sertissage Geberit. Contrôler les embouts de sertissage conformément aux stipulations du chapitre relatif à la sécurité.

- 1** Débrancher la prise secteur.
- 2** Faire pivoter le boulon de retenue de 180° vers l'avant et le sortir.

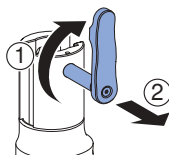

- 3** Insérer l'embout de sertissage dans la sertisseuse.

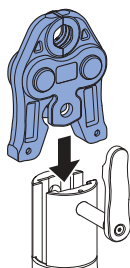

- 4** Enfoncer le boulon de retenue jusqu'en butée et le faire pivoter de 180° vers l'arrière.

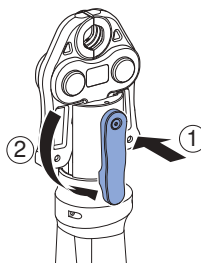

Sertir avec des embouts de sertissage Geberit



AVERTISSEMENT

Risque de blessure par projection de fragments

- ▶ Porter des lunettes de protection et un casque.



AVERTISSEMENT

Risque de blessure en cas d'utilisation d'embouts de sertissage inappropriés

- ▶ Utiliser uniquement des embouts de sertissage qui correspondent au diamètre des raccords de pression à sertir.



AVERTISSEMENT

Risque d'incendie par surchauffe

- ▶ Après 30 minutes de fonctionnement ininterrompu, laisser refroidir la sertisseuse pendant au moins 30 minutes.
- ▶ Ne pas déposer ou conserver une sertisseuse chaude à proximité de matériaux facilement inflammables.



Le processus de sertissage peut être interrompu à tout moment. → Voir Interruption du processus de sertissage.



Pour plus de confort, la tête de pressage de la sertisseuse peut être tournée dans toutes les positions jusqu'à 180°. Cette opération n'est possible qu'avant le sertissage.

Condition requise

- Les extrémités des tubes sont ébarbées et propres.
- Le tube et le raccord de pression sont emboîtés conformément aux instructions de montage du système de tuyauterie.
- L'embout de sertissage est inséré correctement.

1

Raccorder l'outil de sertissage au réseau électrique.

- ✓ L'appareil est prêt à être utilisé.

2

Poser correctement l'embout de sertissage sur le raccord de pression en évitant tout gauchissement. → Voir mode d'emploi de l'embout de sertissage Geberit concerné.

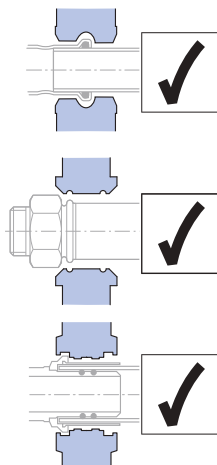



ATTENTION

Risque d'écrasement

- ▶ Éloigner les mains de l'embout de sertissage.

- 3** Appuyer sur la touche de démarrage et la maintenir enfoncée jusqu'à la fin du sertissage.

Résultat

- ✓ Après exécution du sertissage, l'entraînement à rouleaux retourne en position initiale. L'outil de sertissage est de nouveau prêt à être utilisé.

Interruption du processus de sertissage

- ▶ Appuyer sur le bouton de décharge et le maintenir enfoncé.

Résultat

- ✓ L'entraînement à rouleaux dans l'outil de sertissage retourne en position initiale. Le processus de sertissage doit être répété pour obtenir un raccordement totalement serti. Il convient de ne pas enlever ni de gauchir l'embout de sertissage.

Dépannage

Erreur	Cause	Mesure
L'outil de sertissage ne démarre pas.	Le câble d'alimentation secteur n'est pas branché.	▶ Brancher la prise électrique sur le secteur.
	La prise électrique ou le câble d'alimentation secteur sont défectueux.	▶ Faire contrôler le câble d'alimentation secteur et la prise électrique par un atelier spécialisé autorisé et les faire remplacer le cas échéant.
L'outil de sertissage s'arrête.	Coupure d'électricité	<ul style="list-style-type: none"> ▶ Relâcher la touche de démarrage. ▶ Appuyer sur le bouton de décharge et le maintenir enfoncé : l'entraînement à rouleaux retourne en position initiale. ▶ Vérifier l'étanchéité du raccord de pression et recommencer le sertissage le cas échéant.

Maintenance

Règles de maintenance

Intervalle	Travaux de maintenance
Régulièrement (avant utilisation, au début de chaque journée de travail)	<ul style="list-style-type: none"> ▶ Contrôler l'absence de vices et de dommages extérieurs importants au regard de la sécurité sur l'outil de sertissage et le câble d'alimentation secteur. ▶ Nettoyer et lubrifier la sertisseuse. ▶ Nettoyer les embouts de sertissage et contrôler l'absence d'anomalies, notamment de fissures. ▶ Lubrifier les embouts de sertissage. → Voir mode d'emploi de l'embout de sertissage Geberit concerné.
Tous les six mois	<ul style="list-style-type: none"> ▶ Faire contrôler les éventuels vices et dommages importants du point de vue sécurité par un atelier spécialisé autorisé. Ce contrôle métrologique ne remplace toutefois pas les directives et lois spécifiques aux pays qui peuvent rendre obligatoires des contrôles et travaux de maintenance supplémentaires.
Au plus tard au bout de deux ans, conformément aux indications de la plaquette d'entretien.	<ul style="list-style-type: none"> ▶ Faire contrôler la force de sertissage et l'état d'usure par un atelier spécialisé autorisé.

Nettoyer et lubrifier la sertisseuse Geberit



AVERTISSEMENT

Risque d'incendie par court-circuit

- ▶ Ne jamais nettoyer la sertisseuse avec de l'eau ou d'autres liquides.

- 1 Débrancher la prise électrique.
- 2 Nettoyer l'entraînement à rouleaux, son guidage et le boulon de retenue de la sertisseuse.
- 3 Nettoyer la saleté à l'aide d'un pinceau.



ATTENTION

Composants nocifs pour la santé

- ▶ Observer les instructions de sécurité des lubrifiants utilisés.

- 4 Lubrifier l'entraînement à rouleaux, son guidage et le boulon de retenue avec un lubrifiant recommandé par Geberit.

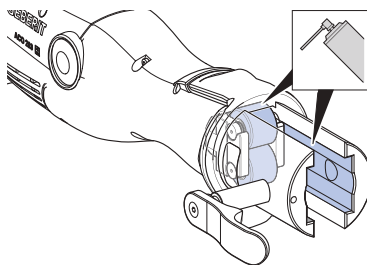

- 5 Essuyer l'excès de lubrifiant à l'aide d'un chiffon absorbant.

Élimination des déchets d'équipements électriques et électroniques



Le symbole de la poubelle barrée signifie que les anciens appareils électriques et électroniques ne doivent pas être jetés avec les déchets non triés, mais être éliminés séparément des déchets ménagers. Les utilisateurs finaux sont tenus par la loi de retourner les appareils usagés aux organismes publics chargés de l'élimination des déchets, aux distributeurs ou à Geberit pour qu'ils soient éliminés de manière appropriée. De nombreux distributeurs sont tenus de reprendre gratuitement les appareils électriques et électroniques usagés. Pour un retour à Geberit, il convient de prendre contact avec la société de distribution ou de service compétente.

Les piles et accumulateurs usagés ainsi que les lampes accessibles doivent être retirés de l'appareil avant son dépôt en déchetterie ou centre d'élimination des déchets.

Si des données personnelles sont stockées dans l'appareil usagé, il incombe aux utilisateurs finaux de les effacer avant de l'éliminer.

Contact

Geberit International AG

Schachenstrasse 77, CH-8645 Jona

documentation@geberit.com

www.geberit.com

Préposé à la documentation

Jörg Schneider, Product Compliance, Geberit International AG, CH-8645 Jona, Suisse

Conformité

Déclaration de conformité des sertisseuses Geberit

La déclaration de conformité est fournie avec la sertisseuse. Si ce n'est pas le cas, la demander auprès de la société de distribution Geberit concernée.

Indicazioni generali

Avviso relativo a questo documento

Le istruzioni di funzionamento originali sono state redatte in lingua tedesca. Nel caso di tutte le altre lingue si tratta di traduzioni delle istruzioni di funzionamento originali.

Avvertenze fondamentali per la sicurezza

Utilizzo conforme

La pressatrice Geberit serve esclusivamente per pressare tubi e raccordi dei sistemi pressfitting Geberit.

In tal caso devono essere utilizzati solo elementi aggiuntivi per pressatura Geberit (ganasce a morsa, ganasce a catena, ganasce intermedie) che recano il marchio di compatibilità .

La pressatrice Geberit è destinata esclusivamente all'impiego in conformità alle presenti istruzioni di funzionamento. Altri impieghi sono considerati non conformi alla destinazione d'uso e possono causare lesioni gravi o persino il decesso.

La pressatrice Geberit non è destinata:

- ad accogliere elementi aggiuntivi per pressatura di altri produttori
- all'impiego senza elementi aggiuntivi per pressatura inseriti

La pressatrice Geberit insieme agli elementi aggiuntivi per pressatura Geberit non è destinata:

- alla pressatura di altri oggetti diversi da quelli descritti nelle istruzioni di funzionamento
- alla pressatura di tubi e raccordi di altri costruttori
- alla pressatura di raccordi che presentano un'altra dimensione rispetto all'elemento aggiuntivo per pressatura

Qualifica degli utenti

Senza una formazione adeguata, gli utenti non sono in grado di riconoscere o valutare correttamente i pericoli che possono derivare dalla pressatrice Geberit. Di conseguenza, possono ferire gravemente se stessi o altre persone.

- La pressatrice Geberit deve essere utilizzata solo da persone addestrate nell'installazione di tubazioni.
- Gli utenti devono essere a conoscenza delle norme di sicurezza nazionali e applicarle.
- Gli utenti che lavorano per la prima volta con la pressatrice Geberit devono farsi spiegare l'uso sicuro da un esperto oppure partecipare ad un corso di specializzazione.

Osservare le indicazioni e le istruzioni



AVVERTENZA

Leggere tutte le avvertenze di sicurezza, istruzioni, illustrazioni e dati tecnici di cui è provvisto il presente elettroutensile.

Omissioni nel rispetto delle seguenti istruzioni possono essere causa di scosse elettriche, incendi e/o gravi lesioni.

- ▶ Conservare tutte le avvertenze di sicurezza e le istruzioni per l'uso futuro.

Prima della messa in funzione, leggere e osservare i seguenti documenti:

- il documento allegato "Avvertenze generali di sicurezza per elettroutensili"
- istruzioni per l'uso dei rispettivi elementi aggiuntivi per pressatura Geberit

Evitare pericoli causati da elementi aggiuntivi per pressatura Geberit difettosi

Durante il processo di pressatura, gli elementi aggiuntivi per pressatura Geberit (ganasce a morsa, ganasce a catena, ganasce intermedie) sono soggetti a grandi forze e si usurano. L'impiego di elementi aggiuntivi per pressatura consumati o danneggiati può provocare gravi lesioni o persino il decesso a causa di frammenti scaraventati in aria.

- Impiegare solo elementi aggiuntivi per pressatura in condizioni di integrità tecnica.
- Rispettare gli intervalli di manutenzione.
- Prima e dopo ogni impiego degli elementi aggiuntivi per pressatura, assicurarsi che non presentino difetti e danneggiamenti. Verificare il profilo toroidale e la flangia per escludere incrinature nel materiale.
- Non utilizzare più gli elementi aggiuntivi per pressatura che presentano incrinature nel materiale.

Evitare di danneggiare gli elementi aggiuntivi Geberit con una pressatura errata



AVVERTENZA

Pericolo di lesioni dovuto all'impiego di elementi aggiuntivi per pressatura errati

- ▶ Utilizzare solo elementi aggiuntivi per pressatura che corrispondono al diametro dei pressfitting da installare.

Gli elementi aggiuntivi per pressatura Geberit possono subire danni dovuti a una pressatura o a un impiego errati, come per esempio la pressatura insieme a corpi estranei.

- Utilizzare solo elementi aggiuntivi per pressatura Geberit che recano il marchio di compatibilità
- Non inclinare l'elemento aggiuntivo per pressatura sul raccordo.
- Se si sospetta il danneggiamento dell'elemento aggiuntivo per pressatura, sostituirlo e farlo verificare da un'officina specializzata autorizzata.

Utilizzo dei dispositivi di protezione individuale

Senza un dispositivo di protezione adeguato, le persone possono subire lesioni gravi o mortali a causa di frammenti degli elementi aggiuntivi per pressatura Geberit scaraventati in aria.

- Durante il processo di pressatura, indossare un casco di protezione e occhiali di protezione.

La manutenzione e le riparazioni devono essere effettuate solo da officine specializzate

Le pressatrici Geberit e gli elementi aggiuntivi per pressatura Geberit che non sono stati mantenuti a regola d'arte o che non sono stati mantenuti affatto possono causare gravi infortuni.

- Rispettare tassativamente la scadenza della successiva manutenzione, indicata sulla placchetta di assistenza.
- Far eseguire la manutenzione e le riparazioni solo da officine specializzate autorizzate.
- Eseguire la manutenzione della pressatrice Geberit e degli elementi aggiuntivi per pressatura Geberit secondo le direttive. → Vedere "Manutenzione", pagina 54.





Evitare rischi per la salute dovuti al funzionamento continuo

In caso di funzionamento continuo, è possibile che vengano superati i valori limite per l'emissione di vibrazioni e l'inquinamento acustico con conseguenti danni alla salute.





- Indossare guanti antivibrazione con imbottitura in gomma o in poliuretano espanso.
- Pianificare le pause di lavoro e le attività senza sollecitazioni da vibrazioni.
- Indossare la protezione per l'udito.

Spiegazione simboli

Simboli utilizzati nelle istruzioni

Simbolo	Significato
 AVVERTENZA	Indica un pericolo che, se non evitato, può causare lesioni gravi o persino il decesso.
 CAUTELA	Indica un pericolo che, se non evitato, può causare lesioni.
	Indica un'informazione importante.
	Marchio di compatibilità: Gli accessori per la pressatura che recano questo marchio sono compatibili con la pressatrice.

Simboli presenti sulla pressatrice Geberit

Simbolo	Significato
	Pericolo causato da frammenti scaraventati in aria.
	Leggere le avvertenze di sicurezza e le istruzioni di funzionamento prima di mettere in funzione e utilizzare l'apparecchio.
	Targhetta di servizio: indica la scadenza della manutenzione successiva.
	Classe di isolamento II
	Marchio di compatibilità: Gli accessori per la pressatura che recano questo marchio sono compatibili con la pressatrice.

IT

Descrizione del prodotto

Struttura e funzione

La pressatrice Geberit EFP 203 è composta da:

- pressatrice con istruzioni di funzionamento
- ganasce a morsa con marchio di compatibilità o ganasce intermedie e ganasce a catena con marchio di compatibilità
- documento "Avvertenze generali di sicurezza per elettrotensili"
- valigia per il trasporto

La composizione può variare in base al materiale in dotazione.

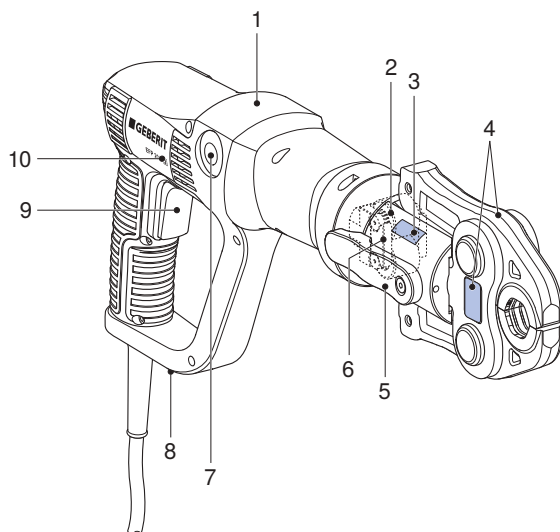

N. posizione	Denominazione	Funzione/Descrizione
1	Pressatrice	–
2	Testa di compressione girevole	Ruotabile di 180°. Può essere ruotata solo prima della pressatura
3	Etichetta adesiva di avvertenza	<ul style="list-style-type: none">• Simbolo di avvertenza: pericolo causato da frammenti scaraventati in aria• Avvertenze di sicurezza: leggere le istruzioni di funzionamento prima di mettere in funzione e utilizzare l'apparecchio.

N. posizione	Denominazione	Funzione/Descrizione
4	Elemento aggiuntivo per pressatura	<ul style="list-style-type: none"> • La ganaschia a morsa o la ganaschia a catena con ganaschia intermedia corrispondono al diametro del raccordo. • Raccordo aggiuntivo per pressatura con etichetta adesiva di avvertenza
5	Vite di fissaggio	Tiene fermo l'elemento aggiuntivo per pressatura.
6	Rulli di trasmissione	Trasmette la forza di compressione dalla pressatrice all'elemento aggiuntivo per pressatura.
7	Pulsante di rilascio	Premere e tenere premuto: interrompe il processo di pressatura. I rulli di trasmissione ritornano in sede.
8	Targhetta	–
9	Tasto di avvio	<ul style="list-style-type: none"> • Premere e tenere premuto: avvia il processo di pressatura. Dopo il raggiungimento di una forza minima (percepibile tramite un aumento del numero di giri del motore), si accende il comando forzato e viene eseguita la pressatura. • Rilasciare prima del raggiungimento della forza minima: i rulli di trasmissione ritornano in sede. • Rilasciare dopo il raggiungimento della forza minima: i rulli di trasmissione si fermano nella posizione raggiunta.
10	Marchio di compatibilità	Gli elementi aggiuntivi per pressatura che recano questo marchio sono compatibili con la pressatrice.

Dati tecnici

Tensione nominale	vedere targhetta
Potenza assorbita	450 W
Frequenza di rete	50–60 Hz
Grado di protezione	IP30
Classe di isolamento	II
Forza nominale	32 kN
Durata nominale di esercizio	30 minuti
Peso netto	3 kg
Livello di pressione sonora percepito all'orecchio dell'utente ¹⁾	78 dB(A)
Valore di emissione vibrazioni ²⁾	≤ 2,5 m/s ²
Temperatura d'esercizio	-20 – +60 °C
Lunghezza del cavo elettrico	5 m
Produttore	Novopress GmbH & Co. KG, Scharnhorststrasse 1, D-41460 Neuss

¹⁾ Incertezza della misura del livello di pressione sonora: 3 dB(A)

²⁾ Incertezza della misura del valore di emissione vibrazioni: 1,5 m/s²

Avviso: Il valore di emissione vibrazioni indicato viene misurato secondo una procedura di collaudo normalizzata e può essere utilizzato come parametro di confronto con altri apparecchi. Il valore di emissione vibrazioni può anche essere utilizzato per una stima preliminare dell'interruzione di utilizzo. Il valore di emissione vibrazioni può, in funzione della modalità in cui l'apparecchio viene impiegato, differenziarsi dal valore indicato durante il suo utilizzo effettivo.

Officine specializzate autorizzate

Gli indirizzi delle officine specializzate autorizzate possono essere richiesti alle società di vendita Geberit.

Officina specializzata autorizzata per la Germania

Inicom Service GmbH
Gewerbestr. 50
DE-88636 Illmensee
Tel.: 07558-93848-100

Comando

Inserimento degli elementi aggiuntivi per pressatura Geberit

Gli elementi aggiuntivi per pressatura sono le ganasce, le ganasce a catena e le ganasce intermedie.

i Osservare le istruzioni per l'uso degli elementi aggiuntivi per pressatura Geberit. Verificare gli elementi aggiuntivi per pressatura secondo il capitolo sulla sicurezza.

1 Staccare la spina elettrica.

2 Ruotare la vite di fissaggio in avanti di 180° ed estrarla.

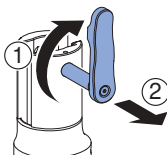

3 Inserire l'elemento aggiuntivo per pressatura nella pressatrice.

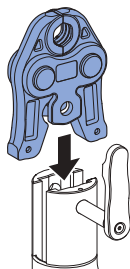

4 Inserire la vite di fissaggio fino all'arresto e ruotarla all'indietro di 180°.

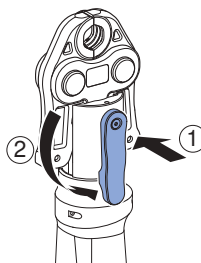

Pressatura con elementi aggiuntivi per pressatura Geberit



AVVERTENZA

Pericolo di lesioni causato da frammenti scaraventati in aria

- ▶ Indossare occhiali di protezione e casco di protezione.



AVVERTENZA

Pericolo di lesioni dovuto all'impiego di elementi aggiuntivi per pressatura errati

- ▶ Utilizzare solo elementi aggiuntivi per pressatura che corrispondono al diametro dei pressfitting da installare.



AVVERTENZA

Pericolo di incendio dovuto al riscaldamento

- ▶ Dopo 30 minuti di funzionamento ininterrotto, lasciare raffreddare la pressatrice per almeno 30 minuti.
- ▶ Non deporre o conservare la pressatrice surriscaldata accanto a materiali facilmente infiammabili.



Il processo di pressatura può essere interrotto in qualsiasi momento. → Vedere Interruzione del processo di pressatura.



Per facilitare l'utilizzo, è possibile ruotare la testa di compressione della pressatrice fino a 180° in tutte le posizioni. La testa di compressione può essere ruotata solo prima del processo di pressatura.

Prerequisito

- Le estremità del tubo sono sbavate e pulite.
- Lo spezzone di tubo e il raccordo sono assemblati secondo le istruzioni per il montaggio del sistema di tubazioni.
- L'elemento aggiuntivo per pressatura è inserito correttamente.

1

Collegare la pressatrice alla rete della corrente elettrica.

- ✓ L'apparecchio è pronto per l'entrata in esercizio.

2

Applicare correttamente l'elemento aggiuntivo per pressatura sul raccordo e non inclinarlo. → Vedere le istruzioni per l'uso dei rispettivi elementi aggiuntivi per pressatura Geberit.

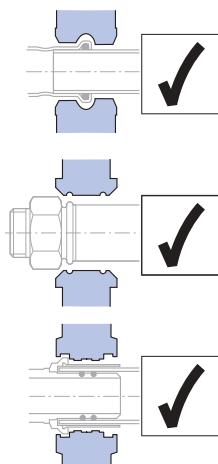



CAUTELA

Pericolo di schiacciamento

- ▶ Tenere lontane le mani dall'elemento aggiuntivo per pressatura.

- 3** Premere il tasto di avvio e tenerlo premuto fino al termine della pressatura.

Risultato

- ✓ Una volta portata a termine la pressatura, i rulli di trasmissione tornano in sede. La pressatrice è nuovamente pronta per l'entrata in esercizio.

Interruzione del processo di pressatura

- ▶ Premere e tenere premuto il pulsante di rilascio.

Risultato

- ✓ I rulli di trasmissione nella pressatrice ritornano in sede. Per eseguire una giunzione a pressatura completa, è necessario ripetere il processo di pressatura. In tal caso l'elemento aggiuntivo per pressatura non deve essere né rimosso né sottoposto a torsione.

Eliminazione dei guasti

Errore	Causa	Rimedio
La pressatrice non si avvia.	Il cavo elettrico non è collegato.	▶ Collegare la spina elettrica alla rete della corrente elettrica.
	Il cavo elettrico o la spina elettrica sono difettosi.	▶ Far controllare il cavo elettrico e la spina elettrica da un'officina specializzata autorizzata ed eventualmente farli sostituire.
La pressatrice non si muove.	Interruzione di corrente	<ul style="list-style-type: none"> ▶ Rilasciare il tasto di avvio. ▶ Premere e tenere premuto il pulsante di rilascio: i rulli di trasmissione si portano in sede. ▶ Controllare la tenuta del raccordo ed eventualmente ripetere la pressatura.

Regole di manutenzione

Intervallo	Intervento di manutenzione
Regolarmente (prima dell'impiego, all'inizio della giornata lavorativa)	<ul style="list-style-type: none"> ▶ Controllare che la pressatrice e il cavo elettrico non presentino difetti e danni esterni rilevanti ai fini della sicurezza. ▶ Pulire e lubrificare la pressatrice. ▶ Pulire gli elementi aggiuntivi per pressatura e controllare la presenza di eventuali difetti, in particolare incrinature nel materiale. ▶ Lubrificare gli elementi aggiuntivi per pressatura. → Vedere le istruzioni per l'uso dei rispettivi elementi aggiuntivi per pressatura Geberit.
Ogni sei mesi	<ul style="list-style-type: none"> ▶ Far eseguire un controllo da parte di un'officina specializzata autorizzata per escludere difetti e danneggiamenti. Tuttavia questo controllo metrologico non sostituisce le norme e le leggi specifiche di un paese, che potrebbero richiedere ulteriori controlli e interventi di manutenzione.
Al più tardi dopo due anni secondo le indicazioni sulla placchetta di assistenza.	<ul style="list-style-type: none"> ▶ Richiedere a un'officina specializzata autorizzata di controllare la forza di compressione e lo stato di usura.

Pulizia e lubrificazione della pressatrice Geberit



AVVERTENZA

Pericolo di incendio dovuto a cortocircuito

- ▶ Non pulire mai la pressatrice con acqua o con altri liquidi.

- 1 Staccare la spina elettrica.
- 2 Pulire i rulli di trasmissione, la guida dei rulli di trasmissione e la vite di fissaggio della pressatrice.
- 3 Rimuovere la sporcizia con un pennello.



CAUTELA

Sostanze nocive per la salute

- ▶ Osservare le avvertenze di sicurezza dei lubrificanti utilizzati.

- 4 Ingrassare i rulli di trasmissione, la guida dei rulli di trasmissione e la vite di fissaggio con un lubrificante raccomandato da Geberit.

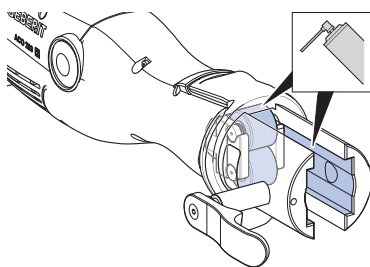

- 5 Togliere il lubrificante in eccesso con un panno assorbente.

Smaltimento

Smaltimento degli apparecchi elettrici ed elettronici usati



Il simbolo del bidone dell'immondizia su ruote con una croce sopra indica che i Rifiuti da Apparecchiature Elettriche ed Elettroniche (RAEE) non vanno smaltiti nella raccolta indifferenziata, ma conferiti nella raccolta differenziata. Gli utenti finali sono legalmente obbligati a riconsegnare le vecchie apparecchiature ai centri di raccolta pubblici, al rivenditore o a Geberit perché vengano smaltite. Molti rivenditori di apparecchiature elettriche ed elettroniche sono obbligati a ritirare gratuitamente i RAEE. Per la restituzione a Geberit è necessario contattare la società di vendita o di assistenza responsabile.

Le batterie e gli accumulatori usati che non sono racchiusi nel vecchio apparecchio, nonché le lampade che possono essere rimosse dall'apparecchio vecchio senza essere distrutte, devono essere separati dal vecchio apparecchio prima di essere consegnati a un centro di smaltimento.

Se nell'apparecchio vecchio sono memorizzati dati personali, gli utenti finali sono responsabili della loro eliminazione prima della consegna a un centro di smaltimento.

Contatto

Geberit International AG

Schachenstrasse 77, CH-8645 Jona

documentation@geberit.com

www.geberit.com

Responsabile della documentazione

Jörg Schneider, Product Compliance, Geberit International AG, CH-8645 Jona

Conformità

Dichiarazione di conformità per le pressatrici Geberit

La dichiarazione di conformità corrispondente è acclusa alla pressatrice. Se la dichiarazione di conformità dovesse mancare, questa può essere richiesta alla società di vendita Geberit responsabile.

Opmerking over dit document

De originele handleiding is in het Duits geschreven. Alle andere talen zijn vertalingen van de originele handleiding.

Fundamentele veiligheidsvoorschriften

Reglementair gebruik

De Geberit persmachine dient er uitsluitend voor om buizen en persfittingen van de Geberit perssystemen te verpersen.

Daarbij mogen alleen Geberit persopzetstukken (persbekken, perskettingen, adapters) worden gebruikt die met het compatibiliteitskenmerk  gemarkeerd zijn.

De Geberit persmachine is uitsluitend bestemd voor gebruik in overeenstemming met deze handleiding. Elk ander gebruik geldt als oneigenlijk, niet toegelaten gebruik en kan ernstig of zelfs dodelijk letsel tot gevolg hebben.

De Geberit persmachine is niet bestemd voor:

- opname van persopzetstukken van andere fabrikanten
- gebruik zonder dat er persopzetstukken aangebracht zijn

De Geberit persmachine is samen met Geberit persopzetstukken niet bestemd voor:

- verpersen van andere voorwerpen dan in de handleiding beschreven
- verpersen van buizen en persfittingen van andere fabrikanten
- verpersen van persfittingen die een andere afmeting hebben dan het persopzetstuk

Kwalificatie van de gebruikers

Zonder geschikte opleiding kunnen gebruikers de gevaren die van de Geberit persmachine uitgaan, niet herkennen of niet correct inschatten. Daardoor kunnen zijzelf of andere personen ernstig gewond raken.

- De Geberit persmachine mag alleen worden gebruikt door technische experts voor leidinginstallaties.
- Gebruikers moeten vertrouwd zijn met de landspecifieke veiligheidsvoorschriften en deze toepassen.
- Gebruikers die voor het eerst met de Geberit persmachine werken, moeten zich door een vakkundige persoon laten instrueren in het veilige gebruik of aan een vaktechnische cursus deelnemen.

Aanwijzingen en instructies opvolgen



WAARSCHUWING

Lees alle veiligheidsaanwijzingen, instructies, illustraties en technische gegevens, waarmee dit elektrisch gereedschap is uitgerust.

Nalatigheid bij het opvolgen van de volgende instructies kan elektrische schokken, brand en/of ernstig letsel tot gevolg hebben.

- ▶ Bewaar alle veiligheidsvoorschriften en aanwijzingen voor toekomstige raadpleging.

Voordat u begint met de inbedrijfstelling de volgende documenten lezen en in acht nemen:

- bijgevoegd document "algemene veiligheidsvoorschriften voor elektrische gereedschappen"
- gebruiksaanwijzing van de betreffende Geberit persopzetstukken

NL **Gevaar door defecte Geberit persopzetstukken vermijden**

Geberit persopzetstukken (persbekken, perskettingen, adapters) zijn bij het persproces aan grote krachten blootgesteld en slijten daarom. Het gebruik van versleten of beschadigde persopzetstukken kan ernstig letsel of de dood door wegspringende brokstukken tot gevolg hebben.

- Persopzetstukken alleen in technisch correcte toestand gebruiken.
- Onderhoudsintervallen aanhouden.
- De persopzetstukken regelmatig voor en na elk gebruik op gebreken en beschadigingen controleren. Op materiaalscheuren in de perscontour en aan de flens controleren.
- Bij materiaalscheuren het hele persopzetstuk niet meer gebruiken.

Beschadiging van de Geberit persopzetstukken door verkeerde persing voorkomen



WAARSCHUWING

Gevaar voor letsel door gebruik van verkeerde persopzetstukken.

- ▶ Alleen persopzetstukken gebruiken die overeenkomen met de diameter van de te verwerken persfittingen.

Geberit persopzetstukken kunnen door foutieve persing of gebruik beschadigd raken, zoals bijv. het meeverpersen van vreemde voorwerpen.

- Alleen Geberit persopzetstukken gebruiken, die met het compatibiliteitskenmerk  gemarkeerd zijn.
- Persopzetstuk niet kantelen t.o.v. de persfitting.
- Bij een mogelijke beschadiging van het persopzetstuk het persopzetstuk vervangen en het beschadigde persopzetstuk door een erkend servicepunt laten nakijken.

Persoonlijke beschermingsmiddelen gebruiken

Zonder geschikte beschermingsmiddelen bestaat een gevaar voor ernstig of zelfs dodelijk letsel van personen door wegspringende fragmenten van de Geberit persopzetstukken.

- Tijdens het persproces een beschermbril en veiligheidshelm dragen.

Onderhoud en reparaties alleen door erkende servicepunten

Geberit persmachines en Geberit persopzetstukken die niet of niet vakkundig onderhouden zijn, kunnen ernstige ongevallen veroorzaken.

- Het moment van het volgende onderhoud dat op de serviceplakker aangegeven is, dwingend naleven.
- Onderhoud en reparaties alleen door erkende servicepunten laten uitvoeren.
- Geberit persmachine en Geberit persopzetstukken volgens de voorschriften onderhouden. → Zie "Onderhoud", pagina 67.





Gezondheidsrisico's bij continu bedrijf vermijden

Bij continu gebruik kunnen grenswaarden voor trillingsemisies en lawaai-belasting overschreden worden, met gezondheidsschade tot gevolg.

- Met rubber of schuim gevoerde handschoenen dragen die bescherming bieden tegen trillingen.
- Werkpauzes en werkzaamheden zonder trillingsbelastingen inplannen.
- Oorbescherming dragen.

NL Uitleg van symbolen

Symbolen in de handleiding

Symbool	Betekenis
 WAARSCHUWING	Wijst op een gevaar dat tot ernstig of dodelijk letsel kan leiden, indien dit niet vermeden wordt.
 VOORZICHTIG	Wijst op een gevaar dat lichamelijk letsel tot gevolg kan hebben, indien dit niet vermeden wordt.
	Wijst op belangrijke informatie.
	Compatibiliteitskenmerk: persopzetstukken met dit teken zijn compatibel met de persmachine.

Symbolen op de Geberit perstang

Symbool	Betekenis
	Gevaar door wegvliegende brokstukken.
	Veiligheidsinstructies en handleiding voor de inbedrijfstelling en het gebruik van het apparaat lezen.
	Serviceplakker: geeft het tijdstip voor het volgende onderhoud aan.
	Beschermingsklasse II
	Compatibiliteitskenmerk: persopzetstukken met dit teken zijn compatibel met de persmachine.

Productbeschrijving

Opbouw en functie

De Geberit perstang EFP 203 bestaat uit:

- persmachine incl. handleiding
- persbekken met compatibiliteitskenmerk of adapters en perskettingen met compatibiliteitskenmerk
- document "Algemene veiligheidsinstructies voor elektrische gereedschappen"
- transportkoffer

De uitrusting kan afhankelijk van de leveringsomvang variëren.

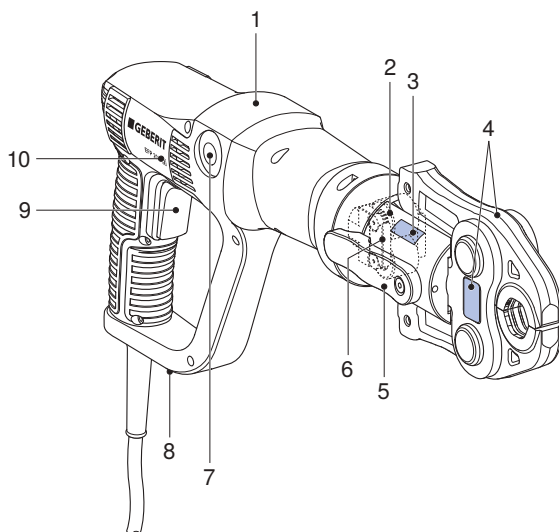

Pos.-nr.	Omschrijving	Functie/beschrijving
1	Persmachine	–
2	Draaibare perskop	180° draaibaar. Kan alleen vóór het verpersen worden gedraaid
3	Waarschuwingsschijf	<ul style="list-style-type: none"> • Waarschuwingssymbool: gevaar door wegvliegende fragmenten • Veiligheidsinstructies: handleiding voor de inbedrijfstelling en het gebruik van het apparaat lezen.
4	Persopzetstuk	<ul style="list-style-type: none"> • Persbek of persketting met adapter komt overeen met de diameter van de persfitting. • Persopzetstuk met waarschuwingsschijf

Pos.-nr.	Omschrijving	Functie/beschrijving
5	Bevestigingsbout	Houdt het persopzetstuk vast.
6	Rollenaandrijving	Brengt de perskracht van de persmachine over op het persopzetstuk.
7	Ontlastknop	Indrukken en ingedrukt houden: onderbreekt het persproces. Rollenaandrijving gaat terug naar de uitgangspositie.
8	Type plaatje	–
9	Startknop	<ul style="list-style-type: none"> • Indrukken en ingedrukt houden: start het persproces. Na het bereiken van een minimale kracht (waargenomen door de toerentalverhoging van de motor) schakelt de gedwongen besturing in en de persing wordt uitgevoerd. • Loslaten voor het bereiken van de minimale kracht: rollenaandrijving gaat terug naar de uitgangspositie. • Loslaten na het bereiken van de minimale kracht: rollenaandrijving blijft in de bereikte positie staan.
10	Compatibiliteitskenmerk	Persopzetstukken met dit teken zijn compatibel met de persmachine.

Technische gegevens

Nominale spanning	zie type plaatje
Opgenomen vermogen	450 W
Netfrequentie	50–60 Hz
Beschermingsgraad	IP30
Beschermingsklasse	II
Nominale kracht	32 kN
Nominale gebruiksduur	30 minuten
Nettogewicht	3 kg
Geluidsdrukniveau aan het oor van de gebruiker ¹⁾	78 dB(A)
Trillingsemisiewaarde ²⁾	≤ 2,5 m/s ²
Bedrijfstemperatuur	-20 – +60 °C
Lengte aansluitkabel	5 m
Fabrikant	Novopress GmbH & Co. KG, Scharnhorststrasse 1, D-41460 Neuss

¹⁾ Meetonnauwkeurigheid van het geluidsdrukniveau: 3 dB(A)

²⁾ Meetonnauwkeurigheid van de trillingsemisiewaarde: 1,5 m/s²

Opmerking: De aangegeven trillingsemisiewaarde wordt volgens een genormeerde keuringsmethode gemeten en kan ter vergelijking met andere apparaten worden gebruikt. De aangegeven trillingsemisiewaarde kan ook als een eerste inschatting van de gebruiksonderbreking worden gebruikt. De trillingsemisiewaarde kan tijdens het daadwerkelijke gebruik van het apparaat verschillen van de aangegeven waarde, afhankelijk van de manier waarop het apparaat gebruikt wordt.

Erkende servicepunten

Adressen van erkende servicepunten kunnen bij de Geberit verkoopkantoren gevraagd worden.

Erkend servicepunt voor Duitsland

Inicom Service GmbH
Gewerbstrasse 50
DE-88636 Illmensee
Tel.: 07558-93848-100

Geberit persopzetstukken gebruiken

Persopzetstukken zijn persbekken, perskettingen en adapters.

i Gebruiksaanwijzingen van de Geberit persopzetstukken in acht nemen. Persopzetstukken volgens veiligheidshoofdstuk controleren.

1 Netstekker uittrekken.

2 Bevestigingsbout 180° naar voren draaien en eruit trekken.

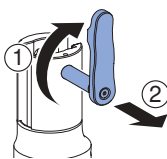

3 Persopzetstuk in de persmachine inzetten.

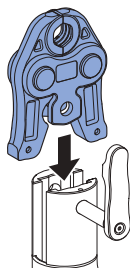

4 Bevestigingsbout er tot de aanslag in drukken en 180° naar achteren draaien.

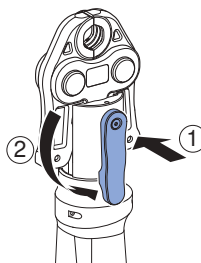

Verpersen met Geberit persopzetstukken



WAARSCHUWING

Gevaar voor letsel door wegvliegende fragmenten

- ▶ Beschermbril en veiligheidshelm dragen.



WAARSCHUWING

Gevaar voor letsel door gebruik van verkeerde persopzetstukken.

- ▶ Alleen persopzetstukken gebruiken die overeenkomen met de diameter van de te verwerken persfittingen.



WAARSCHUWING

Brandgevaar door verhitting

- ▶ Na 30 minuten ononderbroken gebruik de persmachine minimaal 30 minuten laten afkoelen.
- ▶ Een hete persmachine niet naast licht ontvlambare materialen neerleggen of opbergen.



Persproces kan altijd worden afgebroken. → Zie Persproces afbreken.



Voor een beter bedieningsgemak kan de perskop van de persmachine vóór het verpersen in alle posities tot 180° worden gedraaid. De perskop kan alleen vóór het persproces worden gedraaid.

Voorwaarde

- Buisenden zijn ontbraamd en schoon.
- Buisdeel en persfitting zijn volgens de montageaanwijzing van het buisleidingsysteem in elkaar gestoken.
- Persopzetstuk is correct geplaatst.

1

Perstang op het elektriciteitsnet aansluiten.

- ✓ Het apparaat is nu klaar voor gebruik.

2

Persopzetstuk correct op de persfitting plaatsen en niet schuin stellen. → Zie gebruiksaanwijzing van de betreffende Geberit persopzetstukken.

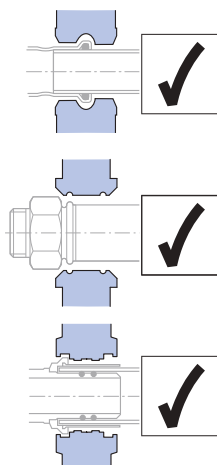



VOORZICHTIG

Gevaar om bekneld te raken

- ▶ Blijf met de handen uit de buurt van het persopzetstuk.

- 3** Startknop drukken en tot de volledige persing ingedrukt houden.

Resultaat

- ✓ Na volledig uitgevoerde persing keert de rollenaandrijving terug naar de uitgangspositie. De perstang is weer klaar voor gebruik.

Persproces afbreken

- ▶ Ontlastknop indrukken en ingedrukt houden.

Resultaat

- ✓ De rollenaandrijving in de perstang gaat terug in de uitgangspositie. Bij een niet volledig tot stand gebrachte persverbinding moet het persproces worden herhaald. Daarbij mag het persopzetstuk niet verwijderd of verdraaid worden.

Storingen verhelpen

Fout	Oorzaak	Maatregel
Perstang kan niet gestart worden.	Aansluitkabel is niet aangesloten.	▶ Stekker op het elektriciteitsnet aansluiten.
	Aansluitkabel of stekker is defect.	▶ Aansluitkabel en stekker door een erkend servicepunt laten controleren en indien nodig laten vervangen.
Perstang blijft stilstaan.	Stroomuitval	<ul style="list-style-type: none"> ▶ Startknop loslaten. ▶ Ontlastknop indrukken en ingedrukt houden: rollenaandrijving gaat naar uitgangspositie. ▶ Dichtheid van persfitting controleren en indien nodig persing herhalen.

Onderhoud

Onderhoudsregels

Interval	Onderhoudswerkzaamheden
Regelmatig (voor het gebruik, aan het begin van de werkdag)	<ul style="list-style-type: none"> ▶ Perstang en aansluitkabel op uitwendige voor de veiligheid relevante gebreken en beschadigingen controleren. ▶ Persmachine reinigen en invetten. ▶ Persopzetstukken reinigen en op gebreken, met name materiaal-scheuren, controleren. ▶ Persopzetstukken invetten. → Zie gebruiksaanwijzing van de betreffende Geberit persopzetstukken.
Halfjaarlijks	<ul style="list-style-type: none"> ▶ Door een erkend servicepunt op veiligheidsrelevante gebreken en beschadigingen laten controleren. Deze meetech-nische controle vervangt echter geen specifieke nationale voorschriften en wetten, die verdere controles en onder-houdswerkzaamheden nodig kunnen maken.
Na uiterlijk twee jaar volgens de informatie op de service-plakker.	<ul style="list-style-type: none"> ▶ Perskracht en slijtage-toestand door een erkend servicepunt laten controleren.

Geberit persmachine reinigen en invetten



WAARSCHUWING

Brandgevaar door kortsluiting

- ▶ Persmachine nooit met water of andere vloeistoffen reinigen.

- 1 Stekker uittrekken.
- 2 Rollenaandrijving, geleiding rollenaandrijving en bevestigingsbout van de persmachine reinigen.
- 3 Vuil afborstelen.



VOORZICHTIG

Bestanddelen schadelijk voor de gezondheid

- ▶ Neem de veiligheidsinstructies van de gebruikte smeermiddelen in acht.

- 4 De rollenaandrijving, de geleiding van de rollenaandrijving en de bevestigingsbout met een smeermiddel aanbevolen door Geberit invetten.

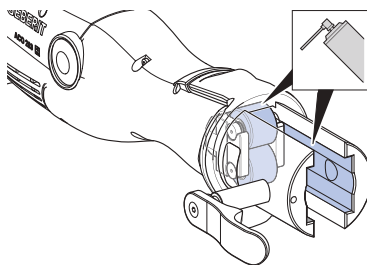

- 5 Overtollig smeermiddel met een absorberende doek afwischen.

Afvoer van afgedankte elektrische en elektronische apparatuur



Het symbool van de doorgekruiste afvalbak op wielen betekent dat afgedankte elektrische en elektronische apparatuur niet samen met het restafval mag worden verwijderd, maar gescheiden moet worden afgevoerd. Eindgebruikers zijn wettelijk verplicht oude apparaten in te leveren bij openbare afvalverwijderingsinstanties, bij distributeurs of bij Geberit voor correcte afvoer. Veel distributeurs van elektrische en elektronische apparatuur zijn verplicht afgedankte elektrische en elektronische apparatuur kosteloos terug te nemen. Neem voor een retourzending naar Geberit contact op met het verantwoordelijke verkoop- of servicebedrijf.

Gebruikte batterijen en accu's die niet in het oude apparaat zijn ingesloten, alsmede lampen die uit het oude apparaat kunnen worden verwijderd zonder te worden vernietigd, moeten van het oude apparaat worden gescheiden alvorens het bij een afvalverwijderingspunt in te leveren.

Als op het oude apparaat persoonsgegevens zijn opgeslagen, zijn de eindgebruikers zelf verantwoordelijk voor het wissen ervan voordat zij het apparaat bij een afvalverwijderingspunt inleveren.

Contact

Geberit International AG

Schachenstrasse 77, CH-8645 Jona

documentation@geberit.com

www.geberit.com

Verantwoordelijk voor documentatie

Jörg Schneider, Product Compliance, Geberit International AG, CH-8645 Jona

Conformiteit

Conformiteitsverklaring voor Geberit persmachines

De overeenkomstige conformiteitsverklaring wordt bij de persmachine meegeleverd. Mocht de conformiteitsverklaring ontbreken, dan kan deze bij het verantwoordelijke Geberit verkoopkantoor worden aangevraagd.

Información general

Nota sobre este documento

Las instrucciones de servicio originales están redactadas en alemán. El resto de idiomas son traducciones de las instrucciones de servicio originales.

Normas de seguridad básicas

Uso previsto

La máquina de compresión Geberit sirve exclusivamente para prensar los tubos y los pressfittings de los sistemas de compresión Geberit.

Solamente se deben utilizar los elementos sobrepuestos de compresión Geberit (mordazas de compresión, collarines de compresión, mordazas intermedias) que estén identificadas con las marcas de compatibilidad .

La máquina de compresión Geberit debe utilizarse exclusivamente conforme a estas instrucciones de servicio. Cualquier otro uso se considera no conforme a lo previsto y puede provocar lesiones graves o incluso la muerte.

La máquina de compresión Geberit no debe utilizarse para:

- fijación de elementos sobrepuestos de compresión de otros fabricantes
- aplicación sin elementos sobrepuestos de compresión montados

La máquina de compresión Geberit junto con los elementos sobrepuestos de compresión Geberit no debe utilizarse para:

- prensar objetos diferentes a los descritos en las instrucciones de servicio
- prensar tubos y pressfittings de otros fabricantes
- prensar los pressfittings que tengan una dimensión diferente a la del elemento sobrepuesto de compresión

ES **Cualificación de los usuarios**

Sin la formación adecuada, los usuarios no pueden reconocer ni evaluar correctamente los peligros que se derivan de la máquina de compresión Geberit. Esto puede ocasionar lesiones al propio usuario o a otras personas.

- Solo una persona con formación en instalaciones de tuberías debe utilizar la máquina de compresión Geberit.
- Los usuarios deben estar familiarizados con la normativa de seguridad específica de cada país y aplicarla.
- Los usuarios que trabajen por primera vez con la máquina de compresión Geberit deben recibir formación de un experto acerca del manejo seguro de la misma o bien realizar un cursillo especializado.

Cumplimiento de las indicaciones e instrucciones



ADVERTENCIA

Lea todas las normas de seguridad, instrucciones, ilustraciones e información técnica de las que dispone esta herramienta eléctrica.

Si no se respetan las siguientes indicaciones pueden producirse descargas eléctricas, incendios y/o lesiones de carácter grave.

- ▶ Guarde todas las normas de seguridad e indicaciones para el futuro.

Antes de la puesta en marcha, lea los siguientes documentos y cumpla con sus indicaciones:

- documento adjunto "Normas generales de seguridad para herramientas eléctricas"
- instrucciones de uso de los elementos sobrepuestos de compresión Geberit correspondientes

Prevención de peligro por elementos sobrepuestos de compresión Geberit defectuosos

Los elementos sobrepuestos de compresión Geberit (mordazas de compresión, collarines de compresión, mordazas intermedias) están sometidos a grandes fuerzas durante el proceso de compresión y se deterioran. La aplicación de elementos sobrepuestos de compresión desgastados o dañados puede provocar lesiones graves o incluso la muerte por la proyección de fragmentos.

- Utilizar los elementos sobrepuestos de compresión únicamente en un perfecto estado técnico.
- Respetar los intervalos de mantenimiento.
- Comprobar regularmente los elementos sobrepuestos de compresión antes y después de cada utilización para determinar si presentan defectos o si están dañados. Observar si el material del contorno de compresión y de la brida presenta fisuras.
- En caso de fisuras en el material, no volver a utilizar el elemento sobrepuesto de compresión.

Evitar el daño de los elementos sobrepuestos de compresión Geberit debido a una compresión incorrecta



ADVERTENCIA

Peligro de lesiones debido a la aplicación de elementos sobrepuestos de compresión incorrectos

- ▶ Utilizar tan solo elementos sobrepuestos de compresión que correspondan al diámetro de los pressfittings que se van a utilizar.

Los elementos sobrepuestos de compresión Geberit pueden resultar dañados debido a una compresión o una aplicación incorrecta, por ejemplo, si se comprimen junto a cuerpos extraños.

- Utilizar solo elementos sobrepuestos de compresión Geberit que estén identificados con las marcas de compatibilidad. 
- No inclinar el elemento sobrepuesto de compresión sobre el pressfitting.
- En caso de sospechar que el elemento sobrepuesto de compresión está dañado, sustituirlo y encargar su comprobación a un servicio de asistencia técnica autorizado.

ES Usar el equipo de protección personal

Sin un equipo de protección adecuado, las personas pueden sufrir lesiones graves o incluso la muerte por la proyección de fragmentos de los elementos sobrepuestos de compresión Geberit.

- Durante el proceso de compresión, utilizar un casco protector y unas gafas de protección.

Mantenimiento y reparaciones únicamente en servicios de asistencia técnica autorizados

Si no se efectúa un mantenimiento en las máquinas de compresión Geberit y en los elementos sobrepuestos de compresión Geberit o no se efectúa de forma profesional, estos pueden causar accidentes graves.

- Es obligatorio respetar la fecha del siguiente mantenimiento que aparece en la etiqueta adhesiva de servicio técnico.
- El mantenimiento y las reparaciones deben realizarse únicamente en servicios de asistencia técnica autorizados.
- Llevar a cabo el mantenimiento de la máquina de compresión Geberit y de los elementos sobrepuestos de compresión Geberit cumpliendo con la normativa. → Véase “Mantenimiento”, página 80.





Prevención de peligros para la salud en caso de funcionamiento permanente

Si se lleva a cabo un funcionamiento continuo, pueden excederse los valores límite de emisión de vibraciones y de ruidos y perjudicar la salud.





- Utilizar guantes protectores antivibración con acolchado de goma o espuma.
- Planificar pausas en el trabajo y actividades que no estén sometidas a vibración.
- Utilizar protector de oídos.

Significado de los símbolos

Símbolos que aparecen en estas instrucciones

Símbolo	Significado
 ADVERTENCIA	Señala un peligro que puede provocar la muerte o una lesión grave si no se evita.
 ATENCIÓN	Señala un peligro que puede provocar lesiones si no se evita.
	Indica una información importante.
	Marca de compatibilidad: los elementos sobrepuestos de compresión que tengan esta marca son compatibles con la máquina de compresión.

Símbolos que aparecen en la herramienta de compresión Geberit

Símbolo	Significado
	Peligro por proyección de fragmentos.
	Leer las normas de seguridad y las instrucciones de servicio antes de la puesta en marcha y la utilización del dispositivo.
	Etiqueta adhesiva de servicio técnico: indica cuándo debe realizarse el próximo mantenimiento.
	Clase de protección II
	Marca de compatibilidad: los elementos sobrepuestos de compresión que tengan esta marca son compatibles con la máquina de compresión.

ES Descripción del producto

Construcción y función

La herramienta de compresión Geberit EFP 203 consta de:

- máquina de compresión con instrucciones de servicio
- mordaza de compresión con marca de compatibilidad o mordaza intermedia y collarín de compresión con marca de compatibilidad
- documento "Normas generales de seguridad para herramientas eléctricas"
- maletín de transporte

El equipamiento puede variar en función del volumen de suministro.

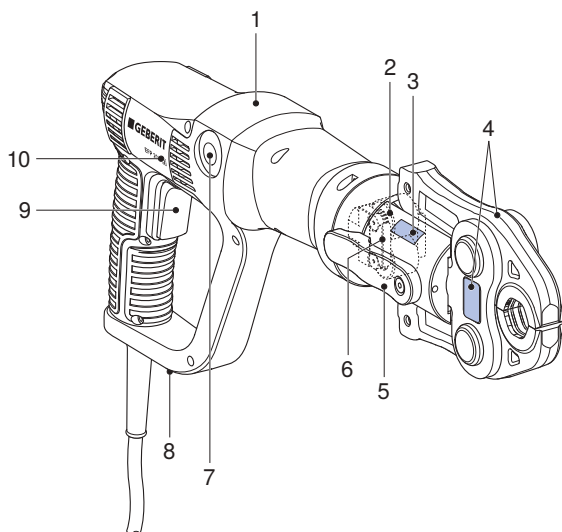

N.º posición	Denominación	Función/descripción
1	Máquina de compresión	—
2	Cabezal de compresión giratorio	Orientable a 180°. Solo puede girarse antes del prensado
3	Etiqueta adhesiva de advertencia	<ul style="list-style-type: none">• Símbolo de advertencia: peligro por proyección de fragmentos• Norma de seguridad: leer las instrucciones de servicio antes de la puesta en marcha y la utilización del dispositivo.

N.º posición	Denominación	Función/descripción
4	Elemento sobrepuesto de compresión	<ul style="list-style-type: none"> • Mordaza de compresión o collarín de compresión con mordaza intermedia y el mismo diámetro del pressfitting. • Elemento sobrepuesto de compresión con etiqueta adhesiva de advertencia.
5	Pasador de sujeción	Sostiene el elemento sobrepuesto de compresión.
6	Unidad de rodillos	Transmite la fuerza de compresión de la máquina de compresión al elemento sobrepuesto de compresión.
7	Botón de desbloqueo	Pulsar y mantener pulsado: interrumpe el proceso de compresión. La unidad de rodillos regresa a la posición de inicio.
8	Adhesivo con las especificaciones	–
9	Botón de accionamiento	<ul style="list-style-type: none"> • Pulsar y mantener pulsado: inicia el proceso de compresión. Una vez se alcanza una fuerza mínima (perceptible mediante el aumento del número de revoluciones del motor) se conecta el control forzado y se realiza la compresión. • Soltar antes de alcanzar la fuerza mínima: la unidad de rodillos regresa a la posición de inicio. • Soltar después de alcanzar la fuerza mínima: la unidad de rodillos permanece en el punto que había alcanzado.
10	Marca de compatibilidad	Los elementos sobrepuestos de compresión que tengan esta marca son compatibles con la máquina de compresión.

ES Información técnica

Tensión nominal	Véase adhesivo con las especificaciones
Consumo de potencia	450 W
Frecuencia de red	50–60 Hz
Grado de protección	IP30
Clase de protección	II
Fuerza nominal	32 kN
Tiempo de funcionamiento estimado	30 min
Peso neto	3 kg
Nivel de presión acústica al oído del usuario ¹⁾	78 dB (A)
Valor de la emisión de vibraciones ²⁾	≤2,5 m/s ²
Temperatura de servicio	-20 – +60 °C
Longitud del cable de conexión a red	5 m
Fabricante	Novopress GmbH & Co. KG, Scharnhorststrasse 1, D-41460 Neuss (Alemania)

¹⁾ Incertidumbre de medición del nivel de presión acústica: 3 dB (A)

²⁾ Incertidumbre de medición del valor de emisión de vibraciones: 1,5m/s²

Nota: El valor de la emisión de vibraciones indicado se ha medido conforme a un procedimiento de verificación normalizado y puede consultarse para compararlo con otros dispositivos. El valor de la emisión de vibraciones indicado también puede utilizarse para realizar una valoración preliminar de la interrupción de utilización. En función del uso que se haga del dispositivo, durante el uso real del mismo, el valor de la emisión de vibraciones podrá diferir del valor indicado.

Servicios de asistencia técnica autorizados

Pueden pedirse las direcciones de los servicios de asistencia técnica autorizados a las empresas distribuidoras de Geberit.

Servicio de asistencia técnica autorizado para Alemania

Inicom Service GmbH
Gewerbestrasse 50
DE-88636 Illmensee
Tel.: 07558-93848-100

Manejo

Insertar los elementos sobrepuestos de compresión Geberit

Los elementos sobrepuestos de compresión son las mordazas de compresión, los collarines de compresión y las mordazas intermedias.

i Tener en cuenta las instrucciones de uso de los elementos sobrepuestos de compresión Geberit. Comprobar los elementos sobrepuestos de compresión conforme a lo indicado en el capítulo de seguridad.

1 Desenchufar el enchufe de red.

2 Girar el pasador de sujeción 180° hacia delante y extraerlo.

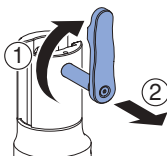

3 Insertar el elemento sobrepuesto de compresión en la máquina de compresión.

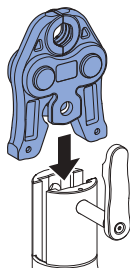

4 Insertar el pasador de sujeción hasta el tope y girarlo 180° hacia atrás.

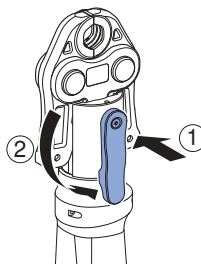

ES Prensado con los elementos sobrepuestos de compresión Geberit



ADVERTENCIA

Peligro de lesiones por fragmentos que salen proyectados

- ▶ Utilizar gafas de protección y casco protector.



ADVERTENCIA

Peligro de lesiones debido a la aplicación de elementos sobrepuestos de compresión incorrectos

- ▶ Utilizar tan solo elementos sobrepuestos de compresión que correspondan al diámetro de los pressfittings que se van a utilizar.



ADVERTENCIA

Peligro de incendio por sobrecalentamiento

- ▶ Después de 30 minutos de funcionamiento ininterrumpido, dejar enfriar la máquina de compresión durante al menos 30 minutos.
- ▶ No depositar ni conservar la máquina de compresión caliente al lado de materiales fácilmente inflamables.



El proceso de compresión puede interrumpirse en cualquier momento. → Véase Interrumpir el proceso de compresión.



Para mejorar el manejo, el cabezal de compresión de la máquina de compresión puede girarse hasta 180° en todas las posiciones antes del prensado. Dicho cabezal solo puede girarse antes del proceso de compresión.

Prerrequisito

- Los extremos del tubo están desbarbados y limpios.
- El tubo y el pressfitting están ensamblados de acuerdo con las instrucciones de montaje del sistema de tuberías.
- El elemento sobrepuesto de compresión se ha introducido correctamente.

1

Conecte la herramienta de compresión al sistema de suministro de red.

- ✓ El dispositivo está listo para el uso.

2

Colocar el elemento sobrepuesto de compresión correctamente sobre el pressfitting y no ladear. → Véanse las instrucciones de uso de los elementos sobrepuestos de compresión Geberit correspondientes.

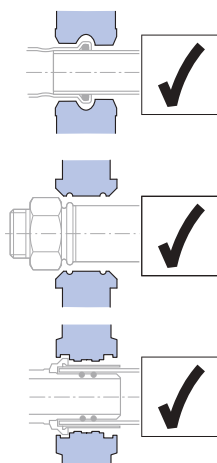



ATENCIÓN

Peligro de aplastamiento

- ▶ Mantener las manos alejadas del elemento sobrepuesto de compresión.

- 3 Pulsar el botón de accionamiento y mantener pulsado hasta que se complete la compresión.

Resultado

- ✓ Una vez se haya realizado por completo la compresión, la unidad de rodillos se desplaza a la posición de inicio. La herramienta de compresión está nuevamente lista para funcionar.

Interrumpir el proceso de compresión

- ▶ Pulsar y mantener pulsado el botón de desbloqueo.

Resultado

- ✓ La unidad de rodillos de la herramienta de compresión regresa a la posición de inicio. Para establecer por completo una unión por compresión, debe repetirse el proceso de compresión. Para ello, el elemento sobrepuesto de compresión no se debe retirar ni girar.

Solución de fallos

Error	Causa	Medida
La herramienta de compresión no arranca.	El cable de conexión a red no está enchufado.	▶ Conectar el enchufe de red al sistema de suministro de red.
	El cable de conexión a red o el enchufe de red está defectuoso.	▶ Un servicio de asistencia técnica autorizado deberá comprobar y, dado el caso, sustituir el cable de conexión a red y el enchufe de red.
La herramienta de compresión se para.	Fallo de alimentación	<ul style="list-style-type: none"> ▶ Soltar el botón de accionamiento. ▶ Pulsar y mantener pulsado el botón de desbloqueo: la unidad de rodillos se desplaza a la posición de inicio. ▶ Comprobar la estanqueidad del pressfitting y, dado el caso, repetir la compresión.

Normas de mantenimiento

Intervalo	Trabajo de mantenimiento
Periódicamente (antes de la utilización, al comienzo de la jornada laboral)	<ul style="list-style-type: none"> ▶ Comprobar la herramienta de compresión y el cable de conexión a red en cuanto a defectos y daños exteriores, relevantes para la seguridad. ▶ Limpiar y engrasar la máquina de compresión. ▶ Limpiar los elementos sobrepuestos de compresión y comprobar si tienen defectos, en especial fisuras en el material. ▶ Engrasar los elementos sobrepuestos de compresión. → Véanse las instrucciones de uso de los elementos sobrepuestos de compresión Geberit correspondientes.
Semestralmente	<ul style="list-style-type: none"> ▶ Encargar a un servicio de asistencia técnica autorizado la comprobación para determinar si existen defectos y daños relevantes para la seguridad. Esta comprobación de medición no sustituye a la normativa y legislación nacionales, que pueden precisar otras comprobaciones y trabajos de mantenimiento adicionales.
Tras máximo dos años conforme a las indicaciones de la etiqueta adhesiva de servicio técnico.	<ul style="list-style-type: none"> ▶ Mandar comprobar la fuerza de compresión y el estado de desgaste por un servicio de asistencia técnica autorizado.

Limpiar y engrasar la máquina de compresión de Geberit



ADVERTENCIA

Peligro de incendio por cortocircuito

- ▶ No limpiar nunca la máquina de compresión con agua u otros líquidos.

1 Desenchufar el enchufe de red.

2 Limpiar la unidad de rodillos, la guía de la unidad de rodillos y el pasador de sujeción de la máquina de compresión.

3 Limpiar la suciedad con un pincel.



ATENCIÓN

Componentes nocivos para la salud

- ▶ Tener en cuenta las normas de seguridad del lubricante utilizado.

4 Lubricar la unidad de rodillos, la guía de la unidad de rodillos y el pasador de sujeción con un lubricante recomendado por Geberit.

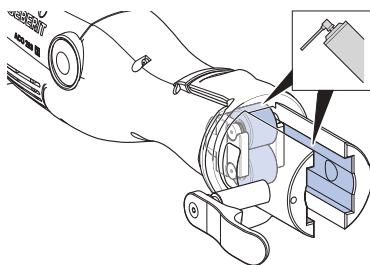

5 Limpiar el exceso de lubricante con un paño absorbente.

Eliminación de desechos

Eliminación de residuos de aparatos eléctricos y electrónicos



El símbolo del cubo de basura con ruedas tachado significa que los residuos de aparatos eléctricos y electrónicos no deben eliminarse con los residuos de la basura doméstica, sino que deben eliminarse por separado. Los usuarios finales están legalmente obligados a devolver los aparatos usados a las autoridades públicas de eliminación de residuos, a los distribuidores o a Geberit para su correcta eliminación. Muchos distribuidores de aparatos eléctricos y electrónicos están obligados a recoger gratuitamente los residuos de aparatos eléctricos y electrónicos. Para una devolución a Geberit, póngase en contacto con la empresa de distribución o de servicios responsable.

Las baterías y los acumuladores usados que no estén encerrados en el aparato usado, así como las lámparas que puedan extraerse del aparato usado sin dañarlas, deben separarse del aparato usado antes de entregarlo a un punto de eliminación.

Si se almacenan datos personales en el aparato usado, los propios usuarios finales son los responsables de borrarlos antes de entregarlos a un punto de eliminación.

Contacto

Geberit International AG

Schachenstrasse 77, CH-8645 Jona

documentation@geberit.com

www.geberit.com

Encargado de la documentación

Jörg Schneider, Product Compliance, Geberit International AG, CH-8645 Jona

Conformidad

Declaración de conformidad para máquinas de compresión de Geberit

La correspondiente declaración de conformidad se entrega junto a la máquina de compresión. Si la declaración de conformidad no viniera incluida, esta puede solicitarse a la empresa distribuidora de Geberit autorizada.

Indicação relativa a este documento

As instruções de operação originais foram elaboradas em alemão. Nos restantes idiomas, encontram-se traduções das instruções de operação originais.

Instruções básicas de segurança

Utilização adequada

A máquina de compressão Geberit serve exclusivamente para comprimir tubos e uniões de compressão dos sistemas de compressão Geberit.

Para o efeito, só podem ser usados acessórios de compressão Geberit (mandíbulas, colares de compressão, adaptadores para colar de compressão) identificados com a marca de compatibilidade .

A máquina de compressão Geberit é adequada exclusivamente para a aplicação em conformidade com as presentes instruções de operação. Qualquer outra aplicação é considerada incorreta, podendo causar ferimentos graves ou fatais.

A máquina de compressão Geberit é adequada para:

- suporte de acessórios de compressão de outros fabricantes
- aplicação sem os acessórios de compressão montados

A máquina de compressão Geberit em combinação com acessórios de compressão Geberit não é adequada para:

- compressão de outros objetos que não os descritos nas instruções de operação
- compressão de tubos e uniões de compressão de outros fabricantes
- compressão de uniões de compressão com uma dimensão diferente da do acessório de compressão

Qualificação dos utilizadores

Sem formação adequada, os utilizadores não são capazes de reconhecer e avaliar corretamente os perigos provenientes da máquina de compressão Geberit, podendo causar ferimentos graves a si ou a terceiros.

- A máquina de compressão Geberit só pode ser utilizada por pessoas especializadas em instalações de tubagens.
- É necessário que os utilizadores estejam familiarizados com as normas de segurança específicas do país e as apliquem.
- Os utilizadores que trabalhem pela primeira vez com a máquina de compressão Geberit têm de ser instruídos por um técnico acerca do manuseamento seguro da mesma ou participar numa formação técnica.

Cumprimento das indicações e instruções



AVISO

Leia todas as indicações de segurança, instruções, figuras e os dados técnicos fornecidos com esta ferramenta elétrica.

Qualquer negligência no cumprimento das instruções que se seguem pode levar a eletrocussão, incêndio e/ou ferimentos graves.

- ▶ Conservar todas as instruções e indicações de segurança para o futuro.

Antes da colocação em funcionamento, ler e respeitar os seguintes documentos:

- documento “Indicações gerais de segurança para ferramentas elétricas” fornecido
- instruções de utilização dos respetivos acessórios de compressão Geberit

PT Evitar perigo resultante de acessórios de compressão Geberit danificados

Durante o processo de compressão, os acessórios de compressão Geberit (mandíbulas, colares de compressão, adaptadores para colar de compressão) estão sujeitos a forças elevadas e a desgaste. A aplicação de acessórios de compressão gastos ou danificados pode causar ferimentos graves ou fatais devido a fragmentos expelidos.

- Apenas utilizar os acessórios de compressão se estiverem em perfeito estado de funcionamento.
- Respeitar os intervalos de manutenção.
- Verificar regularmente os acessórios de compressão quanto a falhas e danos antes e após cada utilização. Verificar quanto a fraturas no molde de compressão e no flange.
- Em caso de fraturas, não utilizar mais o acessório de compressão completo.

Evitar danos nos acessórios de compressão Geberit devido a compressão incorreta



AVISO

Perigo de ferimentos devido à aplicação de acessórios de compressão incorretos

- ▶ Utilizar exclusivamente acessórios de compressão que coincidam com o diâmetro das uniões de compressão a processar.

Os acessórios de compressão Geberit podem ficar danificados no caso de uma compressão ou aplicação incorreta, como por exemplo, a compressão de corpos estranhos.

- Utilizar exclusivamente acessórios de compressão Geberit identificados com a marca de compatibilidade .
- Não torcer o acessório de compressão na união de compressão.
- Em caso de suspeita de danos no acessório de compressão, substituí-lo e solicitar a verificação do acessório danificado numa empresa especializada e devidamente autorizada.

Utilizar equipamento de proteção individual

Sem o equipamento de proteção adequado, podem ocorrer ferimentos graves ou fatais devido a fragmentos expelidos dos acessórios de compressão Geberit.

- Utilizar capacete e óculos de proteção durante o processo de compressão.

Realizar a manutenção e as reparações apenas em empresas especializadas

As máquinas de compressão Geberit e os acessórios de compressão Geberit sem manutenção ou submetidos a uma manutenção incorreta podem causar acidentes graves.

- Respeitar obrigatoriamente a data da próxima manutenção indicada na vinheta de serviço.
- Mandar realizar a manutenção e as reparações apenas em empresas especializadas e devidamente autorizadas.
- Efetuar a manutenção adequada da máquina de compressão Geberit e dos acessórios de compressão Geberit. → Consultar "Manutenção", página 93.





Evitar riscos de saúde no caso de funcionamento permanente

Em caso de funcionamento contínuo, os valores limite para a emissão de vibrações e a poluição sonora podem ser excedidos, causando danos à saúde.





- Utilizar luvas protetoras de vibrações com acolchoado de borracha ou espuma.
- Planejar pausas e atividades que não estejam sujeitas a vibrações.
- Utilizar proteção auricular.

Explicação dos símbolos

Símbolos nas instruções

Símbolo	Significado
 AVISO	Identifica um perigo que pode resultar em morte ou ferimentos graves caso não seja evitado.
 CUIDADO	Identifica um perigo que pode resultar em ferimentos caso não seja evitado.
	Adverte para uma informação importante.
	Marca de compatibilidade: os acessórios de compressão com esta marca são compatíveis com a máquina de compressão.

Símbolos no equipamento de compressão Geberit

Símbolo	Significado
	Perigo no caso de fragmentos expelidos.
	Ler as indicações de segurança e as instruções de operação antes da colocação em funcionamento e da utilização do aparelho.
	Vinheta de serviço: indica a data da próxima manutenção.
	Classe de proteção II
	Marca de compatibilidade: os acessórios de compressão com esta marca são compatíveis com a máquina de compressão.

Descrição do produto

Estrutura e função

O equipamento de compressão Geberit EFP 203 é composto por:

- máquina de compressão com instruções de operação
- mandíbulas com marca de compatibilidade ou adaptadores para colar de compressão e colares de compressão com marca de compatibilidade
- documento "Indicações gerais de segurança para ferramentas elétricas"
- caixa de transporte

O equipamento pode variar de acordo com o fornecimento.

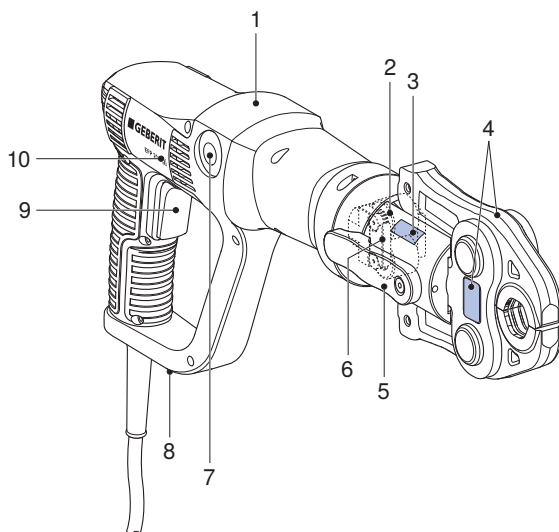

Pos. n.º	Denominação	Função/descrição
1	Máquina de compressão	—
2	Cabeça de suporte da mandíbula giratória	Pode ser rodada 180°. Só é possível rodá-la antes da compressão
3	Autocolante de advertência	<ul style="list-style-type: none"> • Símbolo de advertência: perigo no caso de fragmentos expelidos • Instruções de segurança: ler as instruções de operação antes da colocação em funcionamento e da utilização do aparelho.

Pos. n.º	Denominação	Função/descrição
4	Acessório de compressão	<ul style="list-style-type: none"> • A mandíbula ou o colar de compressão com adaptador para colar de compressão corresponde ao diâmetro da união de compressão. • Acessório de compressão com autocolante de advertência
5	Pino de fixação	Segura o acessório de compressão.
6	Acionamento de rolos	Transmite a força de compressão da máquina para o acessório de compressão.
7	Botão de alívio de pressão	Premir e manter premido: interrompe o processo de compressão. O acionamento de rolos recua até à posição inicial.
8	Placa de tipo	—
9	Botão de arranque	<ul style="list-style-type: none"> • Premir e manter premido: inicia o processo de compressão. Após atingir uma força mínima (perceptível através do aumento da velocidade de rotação do motor), a válvula de atuação positiva liga-se e a compressão é efetuada. • Soltar antes de atingir a força mínima: o acionamento de rolos recua até à posição inicial. • Soltar após atingir a força mínima: o acionamento de rolos permanece na posição alcançada.
10	Marca de compatibilidade	Os acessórios de compressão com esta marca são compatíveis com a máquina de compressão.

Dados técnicos

Voltagem nominal	Consultar placa de tipo
Consumo de energia	450 W
Frequência da rede	50–60 Hz
Nível de proteção	IP30
Classe de proteção	II
Força nominal	32 kN
Duração de funcionamento nominal	30 minutos
Peso líquido	3 kg
Nível de pressão sonora no ouvido do utilizador ¹⁾	78 dB(A)
Valor de vibração ²⁾	≤ 2,5 m/s ²
Temperatura de funcionamento	-20 – +60 °C
Comprimento do cabo de ligação à eletricidade	5 m
fabricante	Novopress GmbH & Co. KG, Scharnhorststrasse 1, D-41460 Neuss

¹⁾ Incerteza de medição do nível de pressão sonora: 3 dB(A)

²⁾ Incerteza de medição do valor de vibração: 1,5 m/s²

Aviso: O valor de vibração indicado é medido de acordo com um processo de verificação normalizado e pode ser consultado para comparação com outros aparelhos. O valor de vibração indicado pode ainda ser utilizado para uma avaliação preliminar da interrupção de utilização. Dependendo do modo como o aparelho é utilizado, o valor de vibração pode divergir do indicado, durante a utilização efetiva do aparelho.

Empresas especializadas e devidamente autorizadas

Os endereços das oficinas especializadas devidamente autorizadas podem ser obtidos junto dos representantes de vendas da Geberit.

Empresa especializada e devidamente autorizada para a Alemanha

Inicom Service GmbH
Gewerbestrasse 50
DE-88636 Illmensee
Tel.: 07558-93848-100

Inserir acessórios de compressão Geberit

Os acessórios de compressão são as mandíbulas, os colares de compressão e os adaptadores para colar de compressão.

i Respeitar as instruções de utilização dos acessórios de compressão Geberit. Verificar os acessórios de compressão de acordo com o capítulo de segurança.

1 Desligar a ficha de rede.

2 Girar o pino de fixação 180° para a frente e retirá-lo.

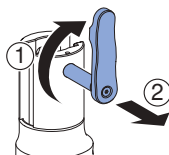

3 Inserir o acessório de compressão na máquina de compressão.

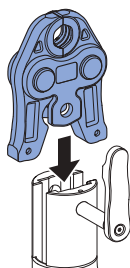

4 Introduzir o pino de fixação até ao batente e girá-lo 180° para trás.

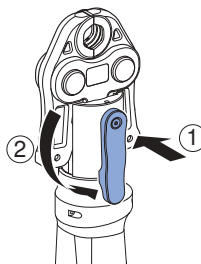

Compressão com acessórios de compressão Geberit



AVISO

Perigo de ferimentos devido a fragmentos expelidos

- ▶ Utilizar óculos de proteção e capacete de proteção.



AVISO

Perigo de ferimentos devido à aplicação de acessórios de compressão incorretos

- ▶ Utilizar exclusivamente acessórios de compressão que coincidam com o diâmetro das uniões de compressão a processar.



AVISO

Perigo de incêndio devido a aquecimento

- ▶ Após 30 minutos de funcionamento contínuo, deixar a máquina de compressão arrefecer durante pelo menos 30 minutos.
- ▶ Não colocar nem guardar a máquina de compressão quente ao lado de materiais facilmente inflamáveis.



O processo de compressão pode ser interrompido a qualquer momento. → Consultar Interromper o processo de compressão.



Para uma melhor operação, a cabeça de compressão da máquina de compressão pode ser rodada em todas as posições até 180°, antes da compressão. Só é possível rodar a cabeça de compressão antes do processo de compressão.

Pré-requisito

- As extremidades do tubo estão rebarbadas e limpas.
- O tubo e a união de compressão foram encaixados de acordo com as instruções de montagem do sistema de tubagem.
- A união de compressão está inserida corretamente.

1

Conectar o equipamento de compressão à rede eléctrica.
✓ O aparelho está operacional.

2

Colocar o acessório de compressão corretamente na compressão, sem torcer. → Consultar as instruções de utilização dos respetivos acessórios de compressão Geberit.

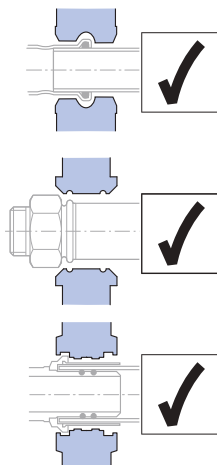



CUIDADO

Perigo de esmagamento

- ▶ Manter as mãos afastadas do acessório de compressão.

- 3 Premir o botão de arranque e mantê-lo premido até à compressão total.

Resultado

- ✓ Depois de a compressão estar concluída, o acionamento de rolos retorna à posição inicial. O equipamento de compressão volta a estar operacional.

Interromper o processo de compressão

- ▶ Premir o botão de alívio de pressão e mantê-lo premido.

Resultado

- ✓ O acionamento de rolos no equipamento de compressão retorna à posição inicial. Para uma junta comprimida completa, o processo de compressão tem de ser repetido. O acessório de compressão não pode ser retirado nem rodado durante o processo.

Eliminar falhas

Erro	Causa	Medida
Não é possível iniciar o equipamento de compressão.	O cabo de ligação à eletricidade não está ligado.	▶ Conectar a ficha de rede à rede elétrica.
	O cabo de ligação à eletricidade ou a ficha de rede está danificado(a).	▶ Solicitar a verificação do cabo de ligação à eletricidade e da ficha de rede a uma empresa especializada e devidamente autorizada e, se necessário, substituir.
O equipamento de compressão para.	Falha de energia	<ul style="list-style-type: none"> ▶ Soltar o botão de arranque. ▶ Premir o botão de alívio de pressão e mantê-lo premido: o acionamento de rolos desloca-se para a posição inicial. ▶ Verificar se a união de compressão está estanque e, se necessário, repetir o processo de compressão.

Manutenção

Regras de manutenção

Intervalo	Trabalho de manutenção
Regularmente (ao início do dia de trabalho, antes da utilização)	<ul style="list-style-type: none"> ▶ Verificar se o equipamento de compressão e o cabo de ligação à electricidade apresentam danos externos que possam reduzir a segurança. ▶ Limpar e lubrificar a máquina de compressão. ▶ Limpar os acessórios de compressão e verificar quanto a defeitos, especialmente fissuras. ▶ Lubrificar os acessórios de compressão. → Consultar as instruções de utilização dos respetivos acessórios de compressão Geberit.
Semestralmente	<ul style="list-style-type: none"> ▶ Solicitar a verificação quanto a danos e defeitos relevantes em termos de segurança numa empresa especializada e devidamente autorizada. No entanto, esta verificação metrológica não substitui diretivas e leis específicas do país que possam requerer outras verificações e outros trabalhos de manutenção.
O mais tardar, ao final de dois anos, segundo as indicações da vinheta de serviço.	<ul style="list-style-type: none"> ▶ Solicitar a verificação da força de compressão e do estado de desgaste a uma empresa especializada e devidamente autorizada.

Limpar e lubrificar a máquina de compressão da Geberit



AVISO

Perigo de incêndio devido a curto-circuito

- ▶ Nunca limpar a máquina de compressão com água ou outros líquidos.

1

Desligar a ficha de rede.

2

Limpar o acionamento de rolos, a guia do acionamento de rolos e o pino de fixação da máquina de compressão.

3

Remover a sujidade com um pincel.



CUIDADO

Substâncias nocivas para a saúde

- ▶ Respeitar as indicações de segurança dos lubrificantes utilizados.

4

Lubrificar o acionamento de rolos, a guia do acionamento de rolos e o pino de fixação com um lubrificante recomendado pela Geberit.

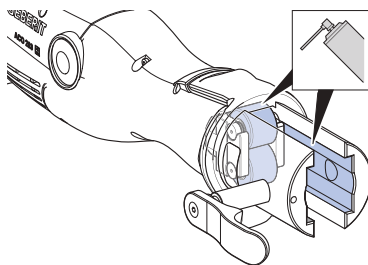

5

Limpar o lubrificante em excesso com um pano absorvente.

Tratamento de resíduos de equipamentos elétricos e eletrónicos



O símbolo do contentor de lixo com rodas barrado com uma cruz significa que os resíduos de equipamentos elétricos e eletrónicos não devem ser eliminados juntamente com o lixo doméstico, devendo sim ser submetidos a um tratamento de resíduos separado. Os utilizadores finais são legalmente obrigados a devolver os resíduos de equipamentos a organismos oficiais de tratamento de resíduos, aos distribuidores ou aos Geberit para um tratamento de resíduos adequado. Muitos distribuidores de equipamentos elétricos e eletrónicos são obrigados a aceitar a devolução dos resíduos de equipamentos elétricos e eletrónicos sem encargos. A fim de proceder à devolução aos Geberit, é necessário contactar a empresa de vendas ou de serviços competente.

As pilhas e os acumuladores usados que não estejam selados no equipamento antigo, bem como as lâmpadas que possam ser retiradas do equipamento antigo sem serem destruídas, devem ser removidos do equipamento antigo antes da entrega a um ponto de tratamento de resíduos.

Caso existam dados pessoais armazenados no equipamento antigo, os próprios utilizadores finais serão responsáveis pela respetiva eliminação antes da entrega a um ponto de tratamento de resíduos.

Contacto

Geberit International AG

Schachenstrasse 77, CH-8645 Jona

documentation@geberit.com

www.geberit.com

Responsável pela documentação

Jörg Schneider, Product Compliance, Geberit International AG, CH-8645 Jona

Conformidade

Declaração de conformidade para máquinas de compressão Geberit

A respetiva Declaração de conformidade é fornecida com a máquina de compressão. No caso de falta da Declaração de conformidade, esta poderá ser pedida à empresa de marketing e vendas Geberit competente.

Generelle informationer

Bemærkninger vedr. dette dokument

Den originale driftsvejledning er udfærdiget på tysk. Alle andre sprog er oversættelser af den originale driftsvejledning.

Grundlæggende sikkerhedsinstruktioner

Bestemmelsesmæssig anvendelse

Geberit presseapparatet er udelukkende beregnet til at presse rør og pressefittings til Geberit pressesystemer.

Hertil må der kun bruges Geberit pressepåsatser (pressekæber, presseslynger, mellembakker), der er mærket med kompatibilitetsmærket  .

Geberit presseapparatet er udelukkende beregnet til anvendelse iht. denne driftsvejledning. Andre anvendelser betragtes som ukorrekte og kan føre til svære kvæstelser eller død.

Geberit presseapparatet er ikke beregnet til:

- holder til pressepåsatser fra andre producenter
- anvendelser uden isatte pressepåsatser

Geberit presseapparatet sammen med Geberit pressepåsatser er ikke beregnet til:

- presning af andre genstande end beskrevet i driftsvejledningen
- presning af rør og pressefittings fra andre producenter
- presning af pressefittings, der har en anden dimension end pressepåsatzen

DA **Brugerens kvalifikationer**

Brugere uden egnet uddannelse kan ikke kende eller vurdere de farer, der er forbundet med Geberit presseapparatet. På den måde kan brugeren selv, men også andre personer, komme alvorligt til skade.

- Geberit presseapparatet må kun bruges af fagmænd til rørledningsinstallationer.
- Brugere skal kende og bruge sikkerhedsforskrifterne i det pågældende land.
- Brugere, der arbejder med Geberit presseapparatet for første gang, skal instrueres i sikker håndtering af en fagkyndig eller deltage i et specialkursus.

Overholdelse af henvisninger og vejledninger



ADVARSEL

Læs alle sikkerhedsinstruktioner, anvisninger, illustrationer og tekniske data, som dette elværktøj er forsynet med.

Manglende overholdelse af de følgende anvisninger kan medføre elektrisk stød, brand og/eller alvorlig tilskadekomst.

- ▶ Gem alle sikkerhedsinstruktioner og anvisninger med henblik på senere brug.

Læs og overhold følgende dokumenter inden ibrugtagningen:

- medfølgende dokument "Generelle sikkerhedsinstruktioner for elværktøj"
- betjeningsvejledning for de enkelte Geberit pressepåsatser

Hindring af fare på grund af defekte Geberit pressepåsatser

Geberit pressepåsatser (pressekæber, presseslynger, mellembakker) udsættes for stor kraft under presningen og bliver slidt. Hvis der anvendes slidte eller beskadigede pressepåsatser, kan det føre til alvorlige kvæstelser eller død på grund af brudstykker, der slynges ud.

- Anvend kun pressepåsatser i teknisk fejlfri stand.
- Overhold serviceintervallerne.
- Kontroller regelmæssigt pressepåsatserne for mangler og skader før og efter hver anvendelse. Kontrollér, om der er revnedannelse i materialet i presseformen og på flangen.
- Hvis der er revnedannelse i materialet, må hele pressepåsatzen ikke længere anvendes.

Hindring af skader på Geberit pressepåsatser på grund af forkert presning



ADVARSEL

Fare for kvæstelser på grund af anvendelse af forkerte pressepåsatser

- ▶ Brug kun pressepåsatser, der svarer til diameteren på den pressefitting, der skal forarbejdes.

Geberit pressepåsatser kan beskadiges på grund af forkert presning eller anvendelse, f.eks. hvis der fejlagtigt samtidigt presses fremmedlegemer.

- Brug kun Geberit pressepåsatser, der er mærket med kompatibilitetsmærket .
- Undgå, at pressepåsatzen sidder skævt på pressefittingen.
- Hvis der er mistanke om, at pressepåsatzen er beskadiget, skal pressepåsatzen udskiftes og kontrolleres af et autoriseret værksted.

DA **Anvendelse af personligt beskyttelsesudstyr**

Hvis der ikke bæres egnet beskyttelsesudstyr, kan personer blive alvorligt kvæstet eller dræbt af brudstykker fra Geberit pressepåsatser.

- Bær beskyttelseshjelm og beskyttelsesbriller under presningen.

Service og reparation kun af fagværksteder

Geberit presseapparater og Geberit pressepåsatser, der ikke vedligeholdes eller ikke vedligeholdes fagligt korrekt, kan føre til alvorlige uheld.

- Overhold altid tidspunktet for næste service, der er angivet på servicemærkatet.
- Service og reparation må kun udføres af autoriserede værksteder.
- Vedligehold Geberit presseapparat og Geberit pressepåsatser iht. specifikationerne. → Se "Vedligeholdelse", side 106.





Undgå sundhedsrisici på grund af konstant drift

Ved uafbrudt drift kan grænseværdierne for vibration og støjbelastning overskrides og føre til sundhedsskader.





- Bær handsker med vibrationsbeskyttelse med gummi- eller skumpolstring.
- Planlæg arbejds pauser og aktiviteter uden vibrationsbelastning.
- Bær høreværn.

Symbolforklaring

Symboler i vejledningen

Symbol	Betydning
 ADVARSEL	Henviser til en fare, der kan føre til død eller alvorlige kvæstelser, hvis den ikke undgås.
 FORSIGTIG	Henviser til en fare, der kan føre til kvæstelser, hvis den ikke undgås.
	Henviser til vigtig information.
	Kompatibilitetsmærke: Pressepåsætter med dette mærke er kompatible med dette presseapparat.

Symboler på Geberit presseværktøjet

Symbol	Betydning
	Fare på grund af brudstykker, der slynges ud.
	Læs sikkerhedsinstruktioner og driftsvejledning før ibrugtagning og anvendelse af enheden.
	Servicemærkat: Angiver tidspunktet for næste service.
	Beskyttelsesklasse II
	Kompatibilitetsmærke: Pressepåsætter med dette mærke er kompatible med dette presseapparat.

Opbygning og funktion

Geberit presseværktøj EFP 203 består af:

- presseapparat inkl. driftsvejledning
- pressekæber med kompatibilitetsmærke eller mellembakker og presseslynger med kompatibilitetsmærke
- dokumentet "Generelle sikkerhedsinstruktioner for elværktøj"
- transportkuffert

Udstyret kan variere afhængigt af indholdet i leveringen.

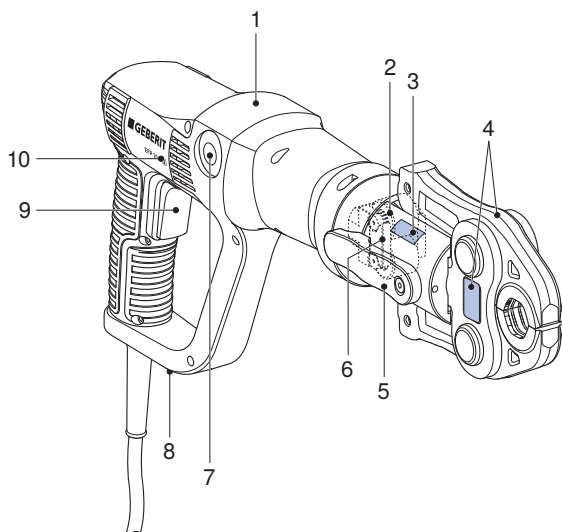

Pos. nr.	Betegnelse	Funktion/beskrivelse
1	Presseapparat	–
2	Drejeligt pressehoved	Kan drejes 180°. Kan kun drejes før presningen
3	Advarselsmærkat	<ul style="list-style-type: none"> • Advarselssymbol: fare på grund af brudstykker, der slynges ud • Sikkerhedsinstruktion: Læs driftsvejledningen før ibrugtagning og anvendelse af enheden.
4	Pressepåsat	<ul style="list-style-type: none"> • Pressekæber eller presseslynger med mellembakke svarer til pressefittingens diameter. • Pressepåsat med advarselsmærkat
5	Låsebolt	Holder pressepåsat.

Pos. nr.	Betegnelse	Funktion/beskrivelse
6	Rulledrev	Overfører pressekraften fra presseapparatet til pressepå-satsen.
7	Aflastningsknap	Tryk, og hold den inde: Afbryder presningen. Rulledrevet kører tilbage til startposition.
8	Typeskilt	–
9	Startknap	<ul style="list-style-type: none">• Tryk, og hold den inde: Starter presningen. Når der er nå- et en minimumskraft (kan registreres ved, at motorens omdrejningstal forøges), tilkobles tvangsstyringen, og presningen udføres.• Slip, inden minimumskraften er nået: Rulledrevet kører til- bage til startposition.• Slip, efter minimumskraften er nået: Rulledrevet bliver stående i den position, det befinder sig i på det pågæl- dende tidspunkt.
10	Kompatibilitetsmærke	Pressepåsatser med dette mærke er kompatible med dette presseapparat.

DA Tekniske data

Mærkespænding	se typeskilt
Effektforbrug	450 W
Netfrekvens	50–60 Hz
Beskyttelsestype	IP30
Beskyttelsesklasse	II
Nominel kraft	32 kN
Nominel driftsvarighed	30 minutter
Nettovægt	3 kg
Lydniveau ved brugerens øre ¹⁾	78 dB(A)
Vibrationsværdi ²⁾	≥ 2,5 m
Driftstemperatur	-20 – +60 °C
Længde netkabel	5 m
Producent	Novopress GmbH & Co. KG, Scharnhorststrasse 1, D-41460 Neuss

¹⁾ Måleusikkerhed på lydniveau: 3 dB(A)

²⁾ Måleusikkerhed på vibrationsværdi: 1,5 m/s²

Bemærk: Den anførte vibrationsværdi er blevet målt i overensstemmelse med en standardiseret prøvningsmetode og kan anvendes til sammenligning med andre enheder. Den anførte vibrationsværdi kan også anvendes til en indledende vurdering af brugsafbrydelsen. Vibrationsværdien kan under den faktiske anvendelse af enheden være forskellig fra den angivne værdi, afhængig af måden, som enheden anvendes på.

Autoriserede værksteder

Adresserne på de autoriserede værksteder kan fås ved henvendelse til Geberits salgsselskaber.

Autoriseret værksted for Tyskland

Inicom Service GmbH
Gewerbestrasse 50
DE-88636 Illmensee
Tlf.: 07558-93848-100

Betjening

Isætning af Geberit pressepåsatser

Pressepåsatser er pressekæber, presseslynger og mellembakker.

i Overhold betjeningsvejledningerne til Geberit pressepåsatser. Kontroller pressepåsatserne iht. sikkerhedskapitlet.

- 1 Tag netstikket ud.
- 2 Drej låsebolten 180° frem, og træk den ud.

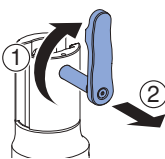

- 3 Sæt pressepåsatzen ind i presseapparatet.

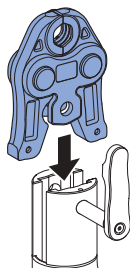

- 4 Tryk låsebolten i indtil anslag, og drej den 180° bagud.

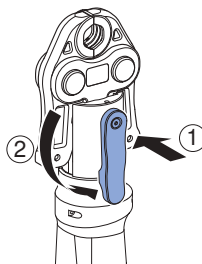

DA Presning med Geberit pressepåsatser



ADVARSEL

Fare for kvæstelser på grund af brudstykker, der slynges ud

- ▶ Bær beskyttelsesbriller og beskyttelseshjelm.



ADVARSEL

Fare for kvæstelser på grund af anvendelse af forkerte pressepåsatser

- ▶ Brug kun pressepåsatser, der svarer til diameteren på den pressefitting, der skal forarbejdes.



ADVARSEL

Brandfare på grund af opvarmning

- ▶ Efter 30 minutters uafbrudt drift skal presseapparatet køle af i mindst 30 minutter.
- ▶ Undlad at lægge eller opbevare et varmt presseapparat ved siden af letantændelige materialer.



Presningen kan afbrydes til enhver tid. → Se Afbrydelse af presning.



For at lette betjeningen kan presseapparatets pressehoved drejes op til 180° i alle positioner inden presningen. Pressehovedet kan kun drejes før presningen.

Forudsætning

- Rørenderne er afgratede og rene.
- Rørstykke og pressefitting skal være sat sammen i overensstemmelse med monteringsvejledningen for rørsystemet.
- Pressepåsatzen er korrekt isat.

1

Tilslut presseværktøjet til strømforsyningen.

- ✓ Enheden er klar til brug.

2

Sæt pressepåsatzen korrekt på pressefittingen. Den må ikke sidde skævt. → Se betjeningsvejledning for de enkelte Geberit pressepåsatser.

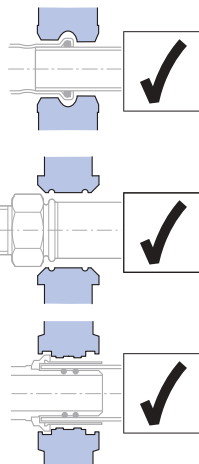



FORSIGTIG

Fare for fastklemning

- ▶ Hold hænderne væk fra pressepåsatsen.

- 3** Tryk på startknappen, og hold den inde, til presningen er afsluttet.

Resultat

- ✓ Når presningen er helt afsluttet, kører rulledebet tilbage til startpositionen. Presseværktøjet er atter klar til brug.

Afbrydelse af presning

- ▶ Tryk på aflastningsknappen, og hold den inde.

Resultat

- ✓ Rulledebet i presseværktøjet kører tilbage til startpositionen. Presningen skal gentages for at sikre, at samlingen er helt udført. I den forbindelse må pressepåsatsen ikke tages af eller monteres forkert.

Fejlafhjælpning

Fejl	Årsag	Foranstaltninger
Presseværktøjet kan ikke startes.	Netkablet er ikke tilsluttet.	▶ Slut netstikket til strømforsyningen.
	Netkabel eller netstik er defekt.	▶ Få netkablet og netstikket kontrolleret og evt. udskiftet på et autoriseret værksted.
Presseværktøjet standser.	Strømdufald	<ul style="list-style-type: none"> ▶ Slip startknappen. ▶ Tryk på aflastningsknappen, og hold den inde: Rulledebet kører til startposition. ▶ Kontroller, at pressefittingen er tæt, og gentag evt. presningen.

Regler for service

Interval	Vedligeholdelsesarbejde
Regelmæssigt (før brug, ved arbejdsdagens begyndelse)	<ul style="list-style-type: none"> ▶ Kontroller presseværktøj og netkabel for udvendige sikkerhedsrelevante mangler og skader. ▶ Rengør og smør presseapparatet. ▶ Rengør pressepåsætterne, og kontroller dem for fejl og mangler, især revnedannelse i materialet. ▶ Smør pressepåsætterne. → Se betjeningsvejledning for de enkelte Geberit pressepåsætser.
Halvårligt	<ul style="list-style-type: none"> ▶ Bed et autoriseret værksted om at kontrollere for sikkerhedsrelevante mangler og skader. Denne måletekniske kontrol erstatter dog ikke nationale forskrifter og love, der kan nødvendiggøre yderligere kontrol og vedligeholdelsesarbejde.
Senest efter to år iht. oplysningerne på servicemærkatens.	<ul style="list-style-type: none"> ▶ Lad trykkraft og slitage kontrollere på et autoriseret værksted.

Rengøring og smøring af Geberit presseapparatet



ADVARSEL

Brandfare på grund af kortslutning

- ▶ Rengør aldrig presseapparatet med vand eller andre væsker.

1 Tag netstikket ud.

2 Rengør presseapparatets rulledelev, rulledelevsføring og låsebolt.

3 Fjern snavs med en pensel.



FORSIGTIG

Sundhedsskadelige indholdsstoffer

- ▶ Overhold sikkerhedsinstruktionerne for de anvendte smøremidler.

4 Smør rulledelev, rulledelevsføring og låsebolten med et smøremiddel, der anbefales af Geberit.

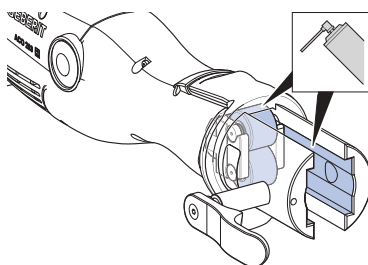

5 Tør overskydende smøremiddel af med en sugende klud.

Bortskaffelse

Bortskaffelse af affald fra elektrisk og elektronisk udstyr



Symbolet med en overstreget skraldespand betyder, at affaldet fra elektrisk og elektronisk udstyr ikke må bortskaffes med restaffaldet, men skal bortskaffes separat. Slutbrugerne er retligt forpligtet til at returnere gammelt udstyr med henblik på korrekt bortskaffelse til offentlige affaldsselskaber, distributører eller Geberit. Mange distributører af elektrisk og elektronisk udstyr er forpligtet til at tage affald fra elektrisk og elektronisk udstyr tilbage gratis. Kontakt det ansvarlige salgs- eller serviceselskab for at returnere til Geberit.

Gamle batterier og akkumulatorer, der ikke er omsluttet af det gamle udstyr, samt lamper, der kan fjernes fra det gamle udstyr, uden de går i stykker, skal adskilles fra det gamle udstyr, før de leveres til et bortskaffelsessted.

Hvis personoplysninger opbevares i det gamle udstyr, er slutbrugerne selv ansvarlige for at slette dem, inden de leverer det til et bortskaffelsessted.

Kontakt

Geberit International AG

Schachenstrasse 77, CH-8645 Jona

documentation@geberit.com

www.geberit.com

Dokumentationsansvarlig

Jörg Schneider, Product Compliance, Geberit International AG, CH-8645 Jona

Overensstemmelse

Overensstemmelseserklæring vedr. Geberit presseapparater

Den relevante overensstemmelseserklæring følger med presseapparatet. Hvis overensstemmelseserklæringen mangler, kan den rekvireres via det ansvarlige Geberit salgsselskab.

Informasjon om dette dokumentet

Den originale driftsveiledningen er skrevet på tysk. På alle andre språk dreier det seg om oversettelser av den originale driftsveiledningen.

Grunnleggende sikkerhetsanvisninger

Korrekt bruk

Geberit pressenheten brukes utelukkende til å presse rør og pressfittings fra Geberit presssystemene.

I den forbindelse må det bare brukes Geberit presspåsatser (pressbakker, press-slinger, mellombakker) som er merket med samsvarsmerket .

Geberit pressenheten er utelukkende beregnet for bruk i samsvar med denne driftsveiledningen. Andre bruksområder regnes som ikke forskriftsmessige og kan føre til alvorlige personskader eller dødsfall.

Geberit pressenheten er ikke beregnet til:

- Holder for presspåsatser fra andre produsenter
- Bruk uten presspåsatser satt i

Geberit pressenheten sammen med Geberit presspåsatser er ikke beregnet til:

- Pressing av andre gjenstander enn det som er beskrevet i driftsveiledningen
- Pressing av rør og pressfittings fra andre produsenter
- Pressing av pressfittings som har en annen dimensjon enn presspåsatzen

Brukernes kvalifikasjoner

Uten egnet opplæring kan ikke brukerne gjenkjenne farene i forbindelse med Geberit pressenheten eller vurdere dem på riktig måte. Dermed kan de skade seg selv eller andre personer.

- Geberit pressenheten må bare brukes av fagpersoner for rørledningsinstallasjoner.
- Brukerne må være kjent med og bruke sikkerhetsforskriftene i det aktuelle landet.
- Brukere som arbeider med Geberit pressenheten for første gang, må få en fagkyndig til å forklare sikker bruk eller delta på en fagopplæring.

Følg anvisninger og informasjon



ADVARSEL

Les alle sikkerhetsanvisninger, anvisninger, illustrasjoner og tekniske data som følger med dette elektroverktøyet.

Hvis de følgende anvisningene ikke overholdes, kan det føre til elektrisk støt, brann og/eller alvorlige personskader.

- ▶ Ta vare på alle sikkerhetsanvisninger og -informasjon for senere bruk.

Les og ta hensyn til følgende dokumenter før oppstart:

- Det medfølgende dokumentet "Generelle sikkerhetsanvisninger for elektroverktøy"
- Brukerhåndbok for de respektive Geberit presspåsatsene

Unngå fare på grunn av defekte Geberit presspåsater

Geberit presspåsater (pressbakker, press-slinger, mellombakker) utsettes for sterke krefter under pressesekvensen og slites ut. Bruk av slitte eller skadde presspåsater kan føre til alvorlige personskader eller dødsfall på grunn av deler som slynges ut.

- Presspåsater må kun brukes når de er i teknisk god stand.
- Overhold vedlikeholdsintervallene.
- Kontroller presspåsater regelmessig før og etter hver bruk med tanke på mangler og skader. Kontroller om det er sprekkdannelser i materialet i presskonturen og flensen.
- Ved sprekkdannelser i materialet må hele presspåsatsen ikke lenger brukes.

Unngå skade på Geberit presspåsatsene på grunn av feil pressing



ADVARSEL

Fare for personskader ved bruk av feil presspåsater

- ▶ Bruk bare presspåsater som tilsvarer diameteren til pressfittingen som skal bearbeides.

Geberit presspåsater kan bli skadet på grunn av feil pressing eller bruk, for eksempel ved pressing av fremmedlegemer.

- Bruk bare Geberit presspåsater som er merket med samsvarsmerket .
- Påse at presspåsatsen ikke settes skjevt på pressfittingen.
- Bytt ut presspåsatsen ved mistanke om skade, og la et autorisert fagverksted kontrollere den skadde presspåsatsen.

Bruk personlig verneutstyr

Uten egnet verneutstyr kan personer bli alvorlig skadet eller drept av deler av Geberit presspåsatsene som slynges ut.

- Bruk vernehjelm og vernebriller under pressesekvensen.

Vedlikehold og reparasjon bare på fagverksteder

Geberit pressenheter og Geberit presspåsatsar som ikke vedlikeholdes fagmessig, kan forårsake alvorlige ulykker.

- Tidspunktet for neste vedlikehold, som er angitt på serviceetiketten, må overholdes.
- Vedlikehold og reparasjon må bare utføres av autoriserte fagverksteder.
- Vedlikehold Geberit pressenheter og Geberit presspåsatsene forskriftsmessig. → Se "Service", side 119.





Unngå helsefarer på grunn av kontinuerlig drift

Ved kontinuerlig drift kan grenseverdier for svingningsemisjoner og støybelastning overskrides og føre til helseskader.





- Bruk svingningsbeskyttelsehansker med gummi- eller skumpolstring.
- Planlegg arbeidspauser og aktiviteter uten svingningsbelastning.
- Bruk hørselsvern.

NO Symbolforklaring

Symboler i veiledningen

Symbol	Betydning
 ADVARSEL	Angir en fare som kan føre til dødsfall eller alvorlige personskader hvis den ikke unngås.
 FORSIKTIG	Angir en fare som kan føre til personskader hvis den ikke unngås.
	Gjør oppmerksom på viktig informasjon.
	Samsvarsmerke: Presspåsatser med dette merket er kompatible med pressenheten.

Symboler på Geberit pressverktøyet

Symbol	Betydning
	Fare på grunn av deler som slynges ut.
	Les sikkerhetsanvisningene og driftsveiledningen før du kjører i gang og tar i bruk apparatet.
	Serviceetikett: Angir tidspunkt for neste vedlikehold.
	Beskyttelsesklasse II
	Samsvarsmerke: Presspåsatser med dette merket er kompatible med pressenheten.

Produktbeskrivelse

Oppbygging og funksjon

Geberit pressverktøyet EFP203 består av:

- Pressenhet med brukerhåndbok
- Pressbakker med samsvarsmerke eller mellombakker og press-slinger med samsvarsmerke
- Dokumentet "Generelle sikkerhetsanvisninger for elektroverktøy"
- Transportkoffert

Utstyret kan variere alt etter leveringsomfanget.

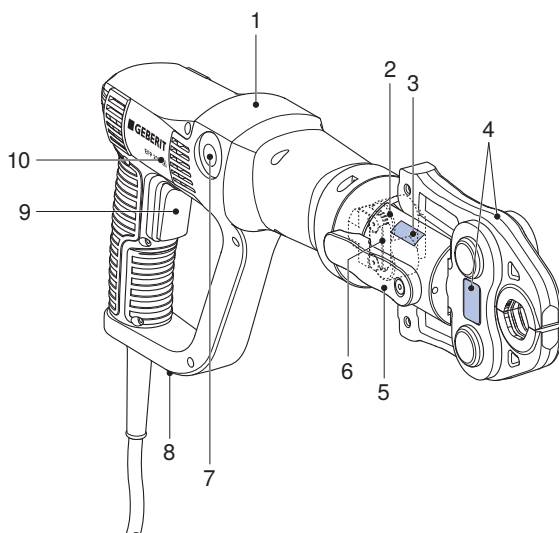

Pos. nr.	Betegnelse	Funksjon / beskrivelse
1	Pressenhet	–
2	Dreibart presshode	Kan dreies 180°. Det kan bare dreies før pressingen.
3	Varseletikett	<ul style="list-style-type: none"> • Varselsymbol: Fare på grunn av deler som slynges ut • Sikkerhetsanvisning: Les brukerhåndboken før du starter opp og tar i bruk apparatet.
4	Presspåsats	<ul style="list-style-type: none"> • Pressbakke eller press-slinge med mellombakke tilsvarer diameteren til pressfittingen. • Presspåsats med varseletikett
5	Festebolt	Holder presspåsatsen.
6	Rulledrev	Overfører presskraften fra pressenheten til presspåsatsen.

Pos. nr.	Betegnelse	Funksjon / beskrivelse
7	Avlastningsknapp	Trykk og hold inne: Avbryter pressesekvensen. Rulledrevet går tilbake til oppstartsposisjonen.
8	Typeskilt	–
9	Startknapp	<ul style="list-style-type: none">• Trykk og hold inne: Starter pressesekvensen. Når en minimumskraft er nådd (merkes på økning i turtallet til motoren), koples tvangsstyringen inn, og pressingen gjennomføres.• Slipp før minimumskraften nås: Rulledrevet går tilbake til oppstartsposisjonen.• Slipp etter at minimumskraften nås: Rulledrevet blir stående i stillingen som er nådd.
10	Samsvarsmerke	Presspåsatser med dette merket er kompatible med press-enheten.

Tekniske data

Merkespenning	Se typeskilt
Inngangsstrøm	450 W
Nettfrekvens	50–60 Hz
Kapslingsgrad	IP30
Beskyttelsesklasse	II
Nominell kraft	32 kN
Varighet ved måle-drift	30 minutter
Nettovekt	3 kg
Lydtrykknivå ved brukerens øre ¹⁾	78 dB(A)
Svingningsemissjonsverdi ²⁾	≤ 2,5 m/s ²
Driftstemperatur	-20 – +60 °C
Lengde strømkabel	5 m
Produsent	Novopress GmbH & Co. KG, Scharnhorststrasse 1, D-41460 Neuss

¹⁾ Måleusikkerhet for lydtrykknivå: 3 dB(A)

²⁾ Måleusikkerhet til svingningsemissjonsverdien: 1,5 m/s²

Merk: Svingningsemissjonsverdien som er angitt, ble målt med en standardisert kontrollmetode og kan brukes til å sammenligne med andre apparater. Svingningsemissjonsverdien som er angitt, kan også brukes til innledende vurdering av driftsavbrudd. Svingningsemissjonsverdien kan avvike fra spesifisert verdi under bruk av apparatet, avhengig av hvordan det brukes, og på hvilken måte.

Autoriserte fagverksteder

Adresser til autoriserte fagverksteder kan fås hos Geberit-forhandlere.

Autorisert fagverksted for Tyskland

Inicom Service GmbH
Gewerbestrasse 50
DE-88636 Illmensee
Tlf.: 07558-93848-100

Sette i Geberit presspåsatser

Presspåsatser er pressbakker, press-slinger og mellombakker.

i Følg brukerhåndbokene for Geberit presspåsatser. Kontroller presspåsatser i henhold til sikkerhetskapittelet.

1 Trekk ut støpselet.

2 Drei festebolten 180° forover og trekk den ut.

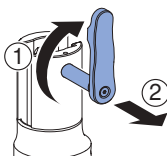

3 Sett presspåsatsen inn i pressenheten.

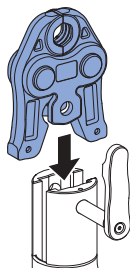

4 Trykk festebolten inn til anslaget og dreh den 180° bakover.

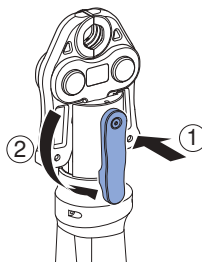

Pressing med Geberit presspåsatser



ADVARSEL

Fare for personskader på grunn av deler som slynges ut

- ▶ Bruk vernebriller og vernehjelm.



ADVARSEL

Fare for personskader ved bruk av feil presspåsatser

- ▶ Bruk bare presspåsatser som tilsvarer diameteren til pressfittingen som skal bearbeides.



ADVARSEL

Brannfare på grunn av oppvarming

- ▶ Etter 30 minutters kontinuerlig bruk skal pressenheten kjøle seg ned i minst 30 minutter.
- ▶ Ikke plasser eller oppbevar en varm pressenhet ved siden av lettantennelige materialer.



Pressesekvensen kan avbrytes når som helst. → Se Avbryte pressing.



For enklere betjening kan presshodet til pressenheten dreies opptil 180° i samtlige posisjoner før pressingen. Presshodet kan bare dreies før pressesekvensen.

Forutsetning

- Rørene er avgradet og rengjort.
- Rørstykket og pressfittingen er satt sammen iht. monteringsanvisningen til rørsystemet.
- Presspåsatzen er riktig satt i.

1

Kople pressverktøyet til strømmettet.
✓ Apparatet er klart til bruk.

2

Sett presspåsatzen riktig og ikke skjevt på pressfittingen. → Se brukerhåndbok for de respektive Geberit presspåsatsene.

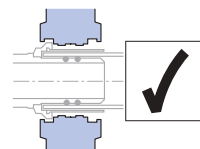
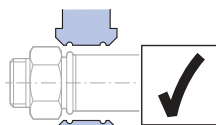
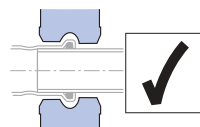



FORSIKTIG

Klemfare

- ▶ Hold hendene borte fra presspåsatsen.

- 3** Trykk på startknappen, og hold den inne til fullstendig pressing er utført.

Resultat

- ✓ Etter fullstendig gjennomført pressing går rulledeivet tilbake i oppstartsposisjonen. Pressverktøyet er på nytt klar til bruk.

Avbryte pressing

- ▶ Trykk og hold inne avlastningsknappen.

Resultat

- ✓ Rulledeivet i pressverktøyet kjører tilbake til oppstartsposisjon. For en fullstendig presset skjøt må pressesekvensen gjentas. Den pressede skjøten må ikke demonteres eller vris i forbindelse med dette.

Utbedre feil

Feil	Årsak	Tiltak
Pressverktøyet kan ikke startes.	Strømkabelen er ikke tilkoblet.	▶ Kople støpslet til strømmettet.
	Strømkabel eller støpsel er defekt.	▶ La et autorisert fagverksted kontrollere strømkabelen og støpslet og eventuelt skifte dem ut.
Pressverktøyet blir stående.	Strømrubd	<ul style="list-style-type: none"> ▶ Slipp startknappen. ▶ Trykk og hold inne avlastningsknappen: Rulledeivet kjører til oppstartsposisjonen. ▶ Kontroller at pressfittingen er tett og gjenta eventuelt pressingen.

Service

Vedlikeholdsregler

Intervall	Vedlikeholdsarbeid
Regelmessig (før bruk, når arbeidsdagen begynner)	<ul style="list-style-type: none"> ▶ Pressverktøyet og netttilslutningskabelen må kontrolleres for ytre sikkerhetsrelevante mangler og skader. ▶ Rengjør og smør pressenheten. ▶ Rengjør presspåsatsen, og kontroller om det er mangler, spesielt sprekkdannelse i materialet. ▶ Smør presspåsatsene. → Se brukerhåndbok for de respektive Geberit presspåsatsene.
Hvert halvår	<ul style="list-style-type: none"> ▶ Få et autorisert fagverksted til å kontrollere sikkerhetsrelevante mangler og skader. Denne måletekniske kontrollen erstatter imidlertid ikke nasjonale forskrifter og lover som kan gjøre ytterligere kontroll og vedlikeholdsarbeid nødvendige.
Senest etter to år i henhold til angivelsene på serviceetiketten.	<ul style="list-style-type: none"> ▶ Få presskraften og slitasjetilstanden kontrollert av et autorisert fagverksted.

Rengjøre og smøre Geberit pressenheten



ADVARSEL

Brannfare på grunn av kortslutning

- ▶ Pressenheten må aldri rengjøres med vann eller andre væsker.

1

Trekk ut støpselet.

2

Rengjør rulleddrevet, føringen og festebolten på pressenheten.

3

Børst vekk smuss.



FORSIKTIG

Helseskadelige innholdsstoffer

- ▶ Følg sikkerhetsanvisningene for smøremidlet som brukes.

4

Smør rulleddrevet, føringen og festebolten med et smøremiddel som anbefales av Geberit.

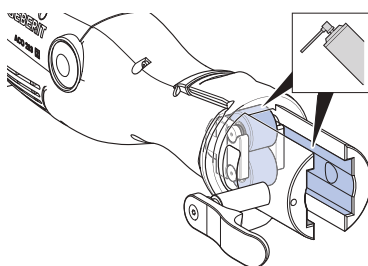

5

Tørk bort overflødig smøremiddel med en absorberende klut.

NO Avfallshåndtering

Avfallshåndtering av utrangert elektrisk og elektronisk utstyr



Symbol med avfallsdunken på hjul med strek gjennom betyr at utrangert elektrisk og elektronisk utstyr ikke skal kastes med restavfallet, men skal leveres kildesortert til returpunkt. Sluttbrukere er juridisk forpliktet til å levere utrangert utstyr til offentlige avfallsselskaper, til distributører eller til Geberit for korrekt avfallshåndtering. En rekke distributører av elektrisk og elektronisk utstyr er forpliktet til å ta imot utrangert elektrisk og elektronisk utstyr gratis. For retur til Geberit må du ta kontakt med ansvarlig salgs- eller servicevirksomhet.

Gamle batterier og oppladbare batterier som ikke er fastmontert i utstyret, samt lamper som kan tas ut av utstyret uten å ødelegges, skal skilles fra det utrangerte utstyret før innlevering til returpunkt.

Hvis det er lagret personopplysninger i det utrangerte utstyret, har sluttbrukerne selv ansvaret for å slette dette før innlevering til returpunkt.

Kontakt

Geberit International AG

Schachenstrasse 77, CH-8645 Jona

documentation@geberit.com

www.geberit.com

Dokumentasjonsfullmektig

Jörg Schneider, Product Compliance, Geberit International AG, CH-8645 Jona

Samsvar

Samsvarserklæring for Geberit pressenheter

Den relevante samsvarserklæringen er vedlagt pressenheten. Hvis samsvarserklæringen mangler, kan du be om å få den fra den aktuelle Geberit merkeforhandleren.

Allmän information

Information om detta dokument

Driftinstruktionens originalspråk är tyska. Alla andra språk är översättningar av originalinstruktionen.

Grundläggande säkerhetsanvisningar

Ändamålsenlig användning

Geberit pressenhet får endast användas för pressning av rör och pressrördelar i Geberit pressrörssystem.

Det är endast tillåtet att använda Geberit presstillsatser (pressbackar, presslingor, mellanbackar) med kompatibilitetsmärkningen .

Geberit pressenhet är endast avsedd att användas på det sätt som beskrivs i denna driftinstruktion. Andra tillämpningar betraktas som ej ändamålsenliga och kan leda till svåra personskador eller dödsfall.

Geberit pressenhet är inte avsedd för följande:

- hållare för presstillsatser från andra tillverkare
- användning utan presstillsatser

Geberit pressenhet i kombination med Geberit presstillsatser är inte avsedd för följande:

- pressning av andra föremål än de som anges i driftinstruktionen
- pressning av rör och pressrördelar från andra tillverkare
- pressning av pressrördelar med andra rördimensioner än presstillsatsens

SV Användarens kvalifikationer

Användare som saknar lämplig utbildning kan inte identifiera och bedöma de risker som utgår från Geberit pressenhet. Därmed kan de skada sig själva eller andra personer allvarligt.

- Geberit pressenhet får endast användas av fackpersonal för rörinstallationer.
- Användare måste känna till och följa de lokala säkerhetsföreskrifterna.
- Användare som för första gången arbetar med Geberit pressenhet måste instrueras av en fackkunnig person eller delta i en utbildning.

Följ upplysningar och anvisningar



VARNING

Läs igenom alla säkerhetsupplysningar, anvisningar, bildtexter och tekniska data som medföljer detta elverktyg.

Underlåtenhet att följa nedanstående anvisningar kan medföra elektriska stötar, brand och/eller allvarliga personskador.

- ▶ Spara alla säkerhetshänvisningar och anvisningar för framtida bruk.

Läs igenom och beakta följande dokument före idrifttagandet:

- Medföljande dokument "Allmänna säkerhetsanvisningar för elverktyg"
- Bruksanvisning för respektive Geberit presstillsats

Undvik fara på grund av defekta Geberit presstillsatser

Geberit presstillsatser (pressbackar, presslingor, mellanbackar) utsätts för stark belastning under pressekvensen och nöts med tiden. Om nötta eller skadade presstillsatser används kan det leda till svåra skador eller dödsfall till följd av kringflygande fragment.

- Använd bara presstillsatser som är i fullgott skick.
- Observera underhållsintervallerna.
- Kontrollera presstillsatserna regelbundet med avseende på brister och skador före och efter varje användning. Kontrollera om det finns begynnande materialsprickor i presskonturen och på flänsen.
- Använd inte presstillsatsen mer om det finns materialsprickor.

Undvik skador på Geberit presstillsatser på grund av felaktig pressning



VARNING

Risk för personskador vid användning av felaktiga presstillsatser

- ▶ Använd endast presstillsatser som överensstämmer med diametern på de pressrördelar som ska bearbetas.

Geberit presstillsatser kan skadas vid felaktig pressning eller användning, t.ex. vid sampressning av främmande föremål.

- Använd endast Geberit presstillsatser med kompatibilitetsmärkningen [2](#).
- Se till att presstillsatsen inte hamnar snett på pressrördelen.
- Vid misstanke om skador på presstillsatsen ska den bytas ut och kontrolleras av en auktoriserad verkstad.

SV **Använd personlig skyddsutrustning**

Utan lämplig skyddsutrustning kan personer skadas allvarligt eller dödas av kringflygande fragment från Geberit presstillsatser.

- Under pressekvensen måste skyddshjälm och skyddsglasögon bäras.

Underhåll och reparationer får endast utföras av verkstäder

Geberit pressenheter och Geberit presstillsatser som inte har underhållits eller som har underhållits felaktigt kan orsaka allvarliga olyckor.

- Tidpunkten för nästa underhåll, som anges på servicedekalen, måste följas.
- Underhåll och reparationer får endast genomföras av auktoriserade verkstäder.
- Geberit pressenhet och Geberit presstillsatser måste underhållas enligt föreskrifterna. → Se "Service", sida 132.





Undvik hälsorisker genom konstant drift

Vid konstant drift kan gränsvärdena för vibrationsemission och buller överskridas och leda till hälsoskador.





- Bär vibrationsemissionshandskar med gummi- eller skumstopning.
- Planera arbetspauser och uppgifter utan vibrationsbelastning.
- Bär hörselskydd.

Symbolförklaring

Symboler i anvisningen

Symbol	Betydelse
 VARNING	Betecknar en fara som kan leda till dödsfall eller allvarliga personskador om den inte undviks.
 OBSERVERA	Betecknar en fara som kan leda till personskador om faran inte undviks.
	Hänvisar till viktig information.
	Kompatibilitetsmärkning: Presstillsatser med dessa tecken är kompatibla med pressenheten.

Symboler på Geberit pressverktyg

Symbol	Betydelse
	Fara på grund av kringflygande fragment.
	Läs säkerhetsanvisningarna och driftinstruktionen innan enheten tas i drift och används.
	Serviceetikett: Anger tidpunkten för nästa underhåll.
	Skyddsklass II
	Kompatibilitetsmärkning: Presstillsatser med dessa tecken är kompatibla med pressenheten.

SV Produktbeskrivning

Uppbyggnad och funktion

Geberit pressverktyg EFP 203 består av:

- Pressenhet med driftinstruktion
- Pressbackar med kompatibilitetsmärkning eller mellanbackar och presslingor med kompatibilitetsmärkning
- Dokumentet "Allmänna säkerhetsanvisningar för elverktyg"
- Transportlåda

Utrustningen kan variera beroende på leveransomfattningen.

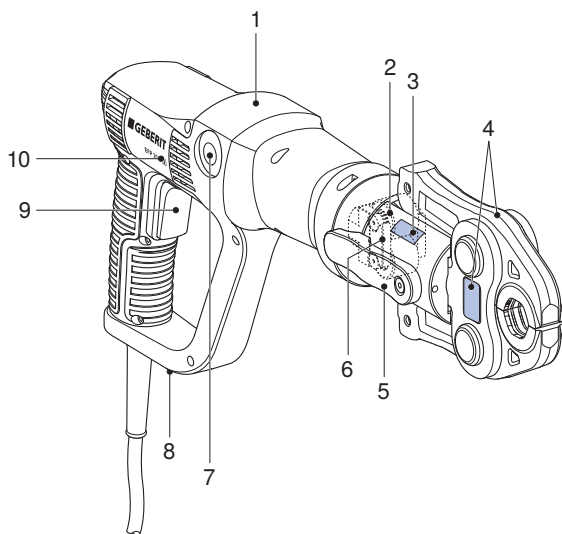

Pos.nr.	Benämning	Funktion/beskrivning
1	Pressenhet	–
2	Vridbart presshuvud	Kan vridas 180°. Går bara att vrida före pressningen
3	Varningsdekal	<ul style="list-style-type: none">• Varningsymbol: Fara på grund av kringflygande fragment• Säkerhetsanvisning: Läs driftinstruktionen innan enheten tas i drift och används.
4	Presstillsats	<ul style="list-style-type: none">• Pressbacken eller presslingen med mellanback överensstämmer med pressrördelens diameter.• Presstillsats med varningsdekal
5	Fästbult	Håller presstillsatsen.

Pos.nr.	Benämning	Funktion/beskrivning
6	Rulldrivning	Överför presskraften från pressenheten till presstillsatsen.
7	Avlastningsknapp	Tryck och håll nedtryckt: Avbryter pressekvensen. Rulldrivningen kör tillbaka till utgångsläget.
8	Typskylt	–
9	Startknapp	<ul style="list-style-type: none"> • Tryck och håll nedtryckt: Startar pressekvensen. När en minimikraft uppnåtts (märks genom motorns varvtalsökning) slås tvångsstyrningen på och pressningen utförs. • Om man släpper innan minimikraften uppnås: Rulldrivningen kör tillbaka till utgångsläget. • Om man släpper efter att minimikraften uppnåtts: Rulldrivningen stannar i den ställning som uppnåtts.
10	Kompatibilitetsmärkning	Presstillsatser med dessa tecken är kompatibla med pressenheten.

SV Tekniska data

Märkspänning	se typskylten
Effekt	450 W
Nätfrekvens	50–60 Hz
Kapslingsklass	IP30
Skyddsklass	II
Nominell kraft	32 kN
Nominell drifttid	30 minuter
Nettovikt	3 kg
Ljudtrycksnivå på användarens öron ¹⁾	78 dB(A)
Vibrationsemissionsvärde ²⁾	≤ 2,5 m/s ²
Drifttemperatur	-20 – +60 °C
Längd nätkabel	5 m
Tillverkare	Novopress GmbH & Co. KG, Scharnhorststrasse 1, D-41460 Neuss

¹⁾ Mätosäkerhet för ljudtrycksnivån: 3 dB(A)

²⁾ Mätosäkerhet för vibrationsemissionsvärdet: 1,5 m/s²

Observera: Det angivna vibrationsemissionsvärdet mäts enligt ett standardiserat provnings sätt och kan användas för jämförelse med andra enheter. Det angivna vibrationsemissionsvärdet kan även användas för en första bedömning av ett avbrott i användningen. Vibrationsemissionsvärdet kan skilja sig från det angivna värdet under den faktiska användningen av enheten, beroende på hur enheten används.

Auktoriserade verkstäder

Adresser till auktoriserade verkstäder får du hos Geberits återförsäljare.

Auktoriserad verkstad för Tyskland

Inicom Service GmbH
Gewerbestrasse 50
DE-88636 Illmensee
Tel.: 07558-93848-100

Manövrering

Montering av Geberit presstillsatser

Presstillsatser är pressbackar, presslingor och mellanbackar.

i Observera bruksanvisningarna för Geberit presstillsatser. Kontrollera presstillsatserna enligt säkerhetskapitlet.

- 1 Dra ur nätkontakten.
- 2 Vrid fästbulten 180° framåt och dra ut den.

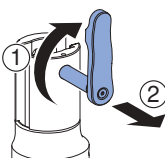

- 3 Sätt in presstillsatsen i pressenheten.

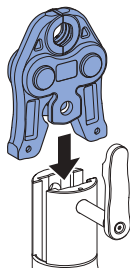

- 4 Tryck in fästbulten till anslag och vrid den 180° bakåt.

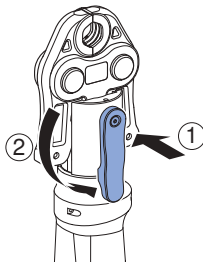

SV Pressning med Geberit presstillsatser



VARNING

Risk för personskador på grund av kringflygande fragment

- ▶ Använd skyddsglasögon och skyddshjälm.



VARNING

Risk för personskador vid användning av felaktiga presstillsatser

- ▶ Använd endast presstillsatser som överensstämmer med diametern på de pressrördelar som ska bearbetas.



VARNING

Brandrisk på grund av upphettning

- ▶ Låt pressenheten svalna i 30 minuter efter 30 minuters oavbruten drift.
- ▶ Varma pressenheter får inte placeras eller förvaras bredvid lättantändliga material.



Pressekvensen kan när som helst avbrytas. → Se Avbryta pressekvensen.



För enklare manövrering kan pressenhetens presshuvud vridas upp till 180° i samtliga positioner före pressning. Presshuvudet kan bara vridas före pressekvensen.

Förutsättning

- Rörändarna är avgradade och rena.
- Röret och pressrördelen är ihopsatta enligt rörledningssystemets monteringsanvisning.
- Presstillsatsen är korrekt isatt.

1

- Anslut pressaggregatet till elnätet.
✓ Apparaten är driftklar.

2

- Positionera presstillsatsen korrekt på pressrördelen och se till att den inte hamnar snett. → Se bruksanvisningen för respektive Geberit presstillsats.

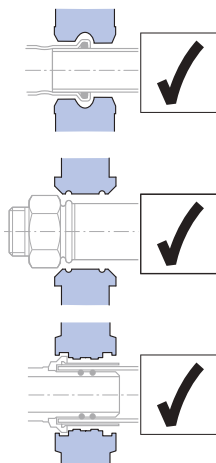



OBSERVERA

Klämrisk

- ▶ Håll händerna borta från presstillsatsen.

- Tryck på startknappen och håll den intryckt till pressningen är fullständig genomförd.

Resultat

- ✓ När pressningen har genomförts helt och hållet återgår rulldrivningen till utgångsläget. Pressverktyget är driftsklart igen.

Avbryta pressekvensen

- ▶ Tryck ned avlastningsknappen och håll den nedtryckt.

Resultat

- ✓ Rulldrivningen i pressverktyget kör tillbaka till utgångsläget. För en fullständig pressfog måste pressekvensen upprepas. Presstillsatsen får inte tas av eller vridas.

Avhjälpa störningar

Fel	Orsak	Åtgärd
Pressverktyget går inte att starta.	Nätkabeln är inte ansluten.	▶ Anslut nätkontakten till elnätet.
	Nätkabeln eller nätkontakten är defekt.	▶ Nätkabeln och nätkontakten ska kontrolleras av en auktoriserad verkstad och bytas ut vid behov.
Pressverktyget stannar.	Nätfel	<ul style="list-style-type: none"> ▶ Släpp startknappen. ▶ Tryck ned avlastningsknappen och håll den nedtryckt: Rulldrivningen kör till utgångsläget. ▶ Kontrollera att pressrördelen är tät och upprepa pressningen vid behov.

Underhållsregler

Intervall	Underhållsarbeten
Regelbundet (före användning, vid arbetsdagens början)	<ul style="list-style-type: none"> ▶ Kontrollera pressverktyget och nätkabeln avseende säkerhetsrelevanta yttre brister och skador. ▶ Rengör och smörj pressenheten. ▶ Rengör presstillsatserna och kontrollera dem med avseende på brister, framför allt begynnande materialsprickor. ▶ Smörj presstillsatserna. → Se bruksanvisningen för respektive Geberit presstillsats.
Varje halvår	<ul style="list-style-type: none"> ▶ Låt en auktoriserad verkstad genomföra kontroller avseende säkerhetsrelevanta brister och skador. Den mättekniska kontrollen ersätter dock inte landsspecifika föreskrifter och lagar som kan kräva ytterligare kontroller och underhållsarbeten.
Efter senast två år enligt uppgifter på servicedekalen.	<ul style="list-style-type: none"> ▶ Låt en auktoriserad verkstad kontrollera presskraft och slitage.

Rengöring och smörjning av Geberit pressenhet



VARNING

Brandrisk på grund av kortslutning

- ▶ Rengör aldrig pressenheten med vatten eller andra vätskor.

1

Dra ur stickproppen.

2

Rengör rulldrivningen, dess gejd samt fästbulten på pressenheten.

3

Pensla bort smuts.



OBSERVERA

Hälsovådliga ämnen

- ▶ Observera säkerhetsanvisningarna för det smörjmedel som används.

4

Smörj rulldrivningen, dess gejd samt fästbulten med ett smörjmedel som rekommenderas av Geberit.

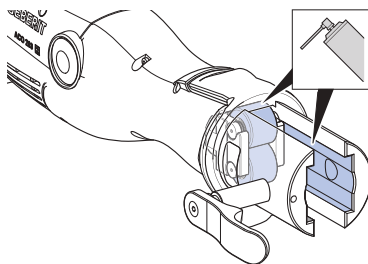

5

Torka bort överflödigt smörjmedel med en absorberande trasa.

Avfallshantering

Avfallshantering av förbrukade elektriska och elektroniska apparater



Symbolen med den överkorsade soptunnan på hjul betyder att avfall från elektrisk och elektronisk utrustning inte får slängas tillsammans med restavfall, utan måste kasseras separat. Slut användare är enligt lag skyldiga att lämna tillbaka gamla enheter till offentliga organ med ansvar för avfallshantering, distributörer eller tillverkare för korrekt avfallshantering. Geberit. Många distributörer av elektriska och elektroniska produkter är skyldiga att utan kostnad ta tillbaka avfall som utgörs av eller innehåller elektriska och elektroniska produkter. Vid återlämning till Geberit, kontakta ansvarigt sälj- eller serviceföretag.

Gamla batterier och ackumulatörer som inte medföljer den gamla apparaten samt lampor som kan tas bort från den gamla apparaten utan att förstöras måste separeras från den gamla apparaten innan den lämnas på en avfallshanteringsstation.

Om personuppgifter lagras i den gamla apparaten är slutanvändarna själva ansvariga för att radera dem innan apparaten lämnas in till en avfallshanteringsstation.

Kontakt

Geberit International AG

Schachenstrasse 77, CH-8645 Jona

documentation@geberit.com

www.geberit.com

Dokumentationsansvarig

Jörg Schneider, Product Compliance, Geberit International AG, CH-8645 Jona

Överensstämmelse

Försäkran om överensstämmelse för Geberit pressenheter

Pressenheter levereras med motsvarande försäkran om överensstämmelse. Om försäkran om överensstämmelse saknas kan du begära ett exemplar från en ansvarig Geberit återförsäljare.

Tätä dokumenttia koskeva ohje

Alkuperäinen käyttöohje on laadittu saksaksi. Kaikki muut kieliversiot ovat alkuperäisen käyttöohjeen käännöksiä.

Turallisuusohjeet

Määräysten mukainen käyttö

Geberit-puristustyökalu on tarkoitettu ainoastaan Geberit-puristusjärjestelmien putkien ja puristusliittimien puristamiseen.

Siinä saa käyttää ainoastaan Geberit-puristuspäitä (puristusleuat, puristuskaulukset, välileuat), joissa on yhteensopivuusmerkintä [2].

Geberit-puristustyökalua saa käyttää vain tämän käyttöohjeen mukaisesti. Kaikki muu käyttö on määräysten vastaista ja voi aiheuttaa vakavia loukkaantumisia tai kuoleman.

Geberit-puristustyökalua ei ole tarkoitettu:

- muiden valmistajien puristuspäiden kiinnittämiseen
- käytettäväksi ilman puristuspäitä

Geberit-puristustyökalua yhdessä Geberit-puristuspäiden kanssa ei ole tarkoitettu:

- muiden esineiden puristamiseen kuin mitä käyttöohjeessa on kuvattu
- muiden valmistajien putkien ja puristusliittimien puristamiseen
- sellaisten puristusliittimien puristamiseen, jotka ovat eri kokoisia kuin puristuspää

Käyttäjien pätevyys

Jos käyttäjillä ei ole soveltuvaa koulutusta, he eivät pysty tunnistamaan Geberit-puristuslaitteen aiheuttamia vaaroja ja arvioimaan niitä oikein. Näin he itse tai muut henkilöt voivat loukkaantua vakavasti.

- Vain putkiasennuksen ammattilaiset saavat käyttää Geberit-puristuslaitetta.
- Käyttäjien on tunnettava maakohtaiset turvallisuusmääräykset ja noudatettava niitä.
- Geberit-puristuslaitetta ensimmäistä kertaa käyttävien on saatava asiantuntijan perehdytys turvallisesta käsittelystä tai osallistuttava koulutukseen.

Ohjeiden ja määräysten noudattaminen



VAROITUS

Lue kaikki tämän sähkötyökalun mukana toimitetut turvallisuusohjeet, määräykset, kuvat ja tekniset tiedot.

Seuraavien määräysten noudattamatta jättäminen voi aiheuttaa sähköiskun, tulipalon ja/tai vakavia loukkaantumisia.

- ▶ Säilytä kaikki turvallisuusohjeet ja määräykset tulevaisuutta varten.

Lue seuraavat dokumentit ennen käyttöönottoa ja noudata niitä:

- oheinen dokumentti "Sähkötyökalujen yleiset turvallisuusohjeet"
- vastaavien Geberit-puristuspäiden käyttöohje

FI **Viallisten Geberit-puristusosien aiheuttaman vaaran välttäminen**

Geberit-puristuspäät (puristusleuat, puristuskaulukset, välileuat) altistuvat puristettaessa suurille voimille ja kuluvat. Kuluneiden tai vaurioituneiden puristuspäiden käyttö voi aiheuttaa vakavia loukkaantumisia tai kuoleman ympäristöön sinkoavien lohjenneiden osien vuoksi.

- Käytä puristuspäitä ainoastaan teknisesti moitteettomassa kunnossa.
- Noudata huoltovälejä.
- Tarkasta säännöllisesti aina ennen käyttöä ja käytön jälkeen, että puristuspäissä ei ole puutteita ja vaurioita. Tarkasta, että puristuspinnoissa ja laipassa ei ole materiaalisäröjä.
- Jos materiaalisäröjä on, koko puristuspäitä ei enää saa käyttää.

Virheellisen puristuksen aiheuttaman Geberit-puristuspäiden vaurioitumisen välttäminen



VAROITUS

Väriiden puristusosien käyttö aiheuttaa loukkaantumisvaaran.

- ▶ Käytä ainoastaan puristusosia, jotka vastaavat käsiteltävien puristusliittimien halkaisijaa.

Geberit-puristuspäät voivat vaurioitua virheellisen puristamisen tai käytön vuoksi, jos esimerkiksi mukana puristetaan vieraita esineitä.

- Käytä vain Geberit-puristuspäitä, joissa on yhteensopivuusmerkintä .
- Älä aseta puristuspäitä vinoon puristusliittimen päälle.
- Jos epäilet puristuspään vaurioituneen, vaihda puristuspää ja anna valtuutetun korjaamon tarkastaa vaurioitunut puristuspää.

Henkilökohtaisen suojarustuksen käyttäminen

Ilman soveltuvia suojarusteita voivat ympäristöön sinkoavat Geberit-puristuspäiden lohjenneet osat aiheuttaa vakavan loukkaantumisen tai kuoleman.

- Käytä puristamisen aikana suojakypärää ja suojalaseja.

Huolto ja korjaukset vain ammattikorjaamoissa

Geberit-puristustyökalut ja Geberit-puristuspäät, joita ei ole huollettu tai joita ei ole huollettu ammattitaitoisesti, voivat aiheuttaa vakavia onnettomuuksia.

- Noudata ehdottomasti huoltomerkissä ilmoitettua seuraavan huollon ajankohtaa.
- Huollon ja korjaukset saa antaa vain valtuutettujen ammattikorjaamoiden suorittaviksi.
- Huolla Geberit-puristustyökalu ja Geberit-puristuspäät määräysten mukaisesti. → Katso ”Huolto”, sivu 145.





Jatkuvan käytön aiheuttamien terveydellisten vaarojen välttäminen

Jatkuvassa käytössä värähtelyn voimakkuuden ja melukuormituksen raja-arvot voivat ylittyä ja johtaa terveyshaittoihin.





- Käytä tärinältä suojaavia käsineitä, joissa on kumi- tai vaahtopehmusteet.
- Sisällytä työvuoroon taukoja ja töitä ilman tärinäkuormitusta.
- Käytä kuulosuojaimia.

FI Merkkien selitykset

Symbolit ohjeessa

Symboli	Merkitys
 VAROITUS	Merkitsee vaaraa, joka voi johtaa kuolemaan tai vakavaan loukkaantumiseen, jos sitä ei vältetä.
 HUOMIO	Merkitsee vaaraa, joka voi johtaa loukkaantumisiin, jos sitä ei vältetä.
	Viittaa tärkeään tietoon.
	Yhteensopivuusmerkintä: puristuspäät, joissa on tämä merkintä, ovat yhteensopivia puristussyksikön kanssa.

Symbolit Geberit-puristustyökalussa

Symboli	Merkitys
	Ympäristöön sinkoavien lohjenneiden osien aiheuttama vaara.
	Lue turvallisuusohjeet ja käyttöohje ennen laitteen käyttöönottoa ja käyttöä.
	Huoltomerkki: ilmoittaa seuraavan huollon ajankohdan.
	Suojausluokka II
	Yhteensopivuusmerkintä: puristuspäät, joissa on tämä merkintä, ovat yhteensopivia puristussyksikön kanssa.

Tuotekuvaus

Rakenne ja toiminta

Geberit EFP 203 -puristustyökaluun kuuluvat:

- puristustyökalu ja käyttöohje
- puristusleuat varustettuna yhteensopivuusmerkinnällä tai välileuat ja puristuskaulukset varustettuna yhteensopivuusmerkinnällä
- dokumentti "Sähkötyökalujen yleiset turvallisuusohjeet"
- kuljetuslaukku

Varustus voi vaihdella toimituslaajuudesta riippuen.

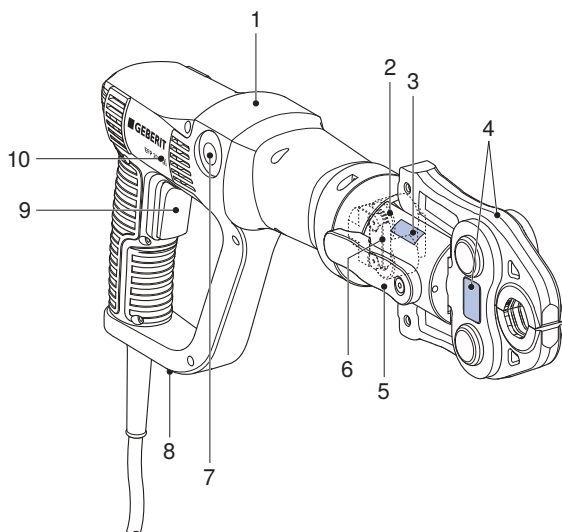

Kohdan nro	Nimitys	Toiminto/kuvaus
1	Puristustyökalu	–
2	Kääntyvä puristusosa	Kääntyy 180°. Voi kääntää vain ennen puristusta.
3	Varoitustarra	<ul style="list-style-type: none"> • Varoitussymboli: ympäristöön sinkoavien lohjenneiden osien aiheuttama vaara • Turvallisuusohje: lue käyttöohje ennen laitteen käyttöönottoa ja käyttöä.
4	Puristuspää	<ul style="list-style-type: none"> • Puristusleuka tai puristuskaulus, jossa on välileuka, vastaa puristusliittimen läpimittaa. • Puristuspää ja varoitustarra

Kohdan nro	Nimitys	Toiminto/kuvaus
5	Kiinnityspultti	Pitää puristuspään paikoillaan.
6	Rullakäyttö	Välittää puristusvoiman puristustyökalusta puristuspäähän.
7	Vapautusnuppi	Paina ja pidä painettuna: keskeyttää puristamisen. Rullakäyttö siirtyy takaisin lähtöasentoon.
8	Tyypikilpi	–
9	Käynnistyspainike	<ul style="list-style-type: none"> • Paina ja pidä painettuna: Käynnistää puristamisen. Vähimmäisvoiman saavuttamisen jälkeen (havaittavissa moottorin käyntinopeuden noususta) pakko-ohjaus kytkeytyy päälle, ja puristus suoritetaan. • Irti päästäminen ennen vähimmäisvoiman saavuttamista: rullakäyttö siirtyy takaisin lähtöasentoon. • Irti päästäminen vähimmäisvoiman saavuttamisen jälkeen: rullakäyttö jää saavutettuun asentoon.
10	Yhteensopivuusmerkintä	Puristus päät, joissa on tämä merkintä, ovat yhteensopivia puristustyökalun kanssa.

Tekniset tiedot

Nimellisjännite	katso tyyppikilpi
Tehonotto	450 W
Verkkotaajuus	50–60 Hz
IP-luokitus	IP30
Suojausluokka	II
Nimellisvoima	32 kN
Nimelliskäyttöaika	30 minuuttia
Nettopaino	3 kg
Äänenpainetaso käyttäjän korvan kohdalla ¹⁾	78 dB(A)
Värähtelyn voimakkuus ²⁾	≤ 2,5 m/s ²
Käyttölämpötila	-20 – +60 °C
Verkkojohdon pituus	5 m
Valmistaja	Novopress GmbH & Co. KG, Scharnhorststrasse 1, D-41460 Neuss

¹⁾ Äänitason mittausepävarmuus: 3 dB(A)

²⁾ Värähtelyn voimakkuuden mittausepävarmuus: 1,5m/s²

Ohje: Ilmoitettu värähtelyn voimakkuus mitataan standardoidun koemenettelyn mukaisesti, ja sitä voidaan käyttää vertailuun toisten laitteiden kanssa. Ilmoitettua värähtelyn voimakkuutta voidaan käyttää myös alustavana käytön keskeytyksen arviona. Värähtelyn voimakkuus voi poiketa ilmoitetusta arvosta laitteen todellisen käytön yhteydessä laitteen käyttötavasta riippuen.

Valtuutetut korjaamot

Voit kysyä valtuutettujen korjaamoiden osoitteita Geberit-jakeluhytiöistä.

Valtuutettu korjaamo Saksassa

Inicom Service GmbH
Gewerbestrasse 50
D-88636 Illmensee
Puh.: 07558-93848-100

Geberit-puristuspäiden paikoilleen asettaminen

Puristuspääet ovat puristusleukoja, puristuskauluksia ja välileukoja.

i Noudata Geberit-puristusosien käyttöohjeita. Tarkasta puristusosat turvallisuutta käsittelevän luvun mukaan.

1 Irrota verkkopistoke.

2 Käännä kiinnityspulttia 180° eteenpäin ja vedä se ulos.

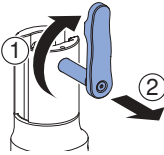

3 Aseta puristuspää puristustyökaluun.

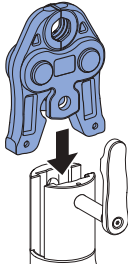

4 Paina kiinnityspultti vasteesen saakka sisään ja käännä sitä 180° taaksepäin.

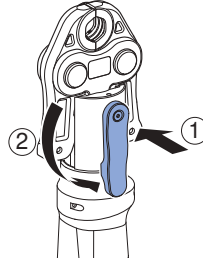

Puristaminen Geberit-puristuspäillä



VAROITUS

Ympäristöön sinkoavista lohjenneista osista aiheutuva loukkaantumisvaara

- ▶ Käytä suojalaseja ja suojakypärää.



VAROITUS

Väärin puristusosien käyttö aiheuttaa loukkaantumisvaaran.

- ▶ Käytä ainoastaan puristusosia, jotka vastaavat käsiteltävien puristusliittimien halkaisijaa.



VAROITUS

Kuumenemisen aiheuttama palovaara

- ▶ Anna puristustyökalun jäähtyä vähintään 30 minuutin ajan 30 minuutin yhtäjaksoisen käytön jälkeen.
- ▶ Älä aseta kuumaa puristustyökalua helposti syttyvien materiaalien viereen äläkä säilytä sitä niiden vieressä.



Puristaminen voidaan keskeyttää milloin tahansa. → Katso Puristuksen keskeyttäminen.



Käytettävyyden parantamiseksi voidaan puristuslaitteen puristusosa kääntää ennen puristamista kaikkiin asentoihin 180° saakka. Puristusosaa voi kääntää vain ennen puristusta.

Edellytykset

- Putkien päistä on poistettu jäyste ja ne on puhdistettu.
- Putken osa ja puristusliitin on yhdistetty putkistojärjestelmän asennusohjeiden mukaisesti.
- Puristuspää on oikein asetettu.

1

Liitä puristustyökalu sähköverkkoon.
✓ Laite on käyttövalmis.

2

Aseta puristuspää oikein puristusliittimeen, ei vinoon. → Katso kunkin Geberit-puristuspäiden käyttöohje.

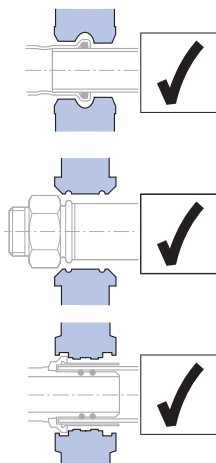



HUOMIO

Puristuksiin jäämisen vaara

- ▶ Pidä kädet kaukana puristusosasta.

- 3** Paina käynnistyspainiketta ja pidä sitä painettuna, kunnes puristus on suoritettu kokonaan.

Tulos

- ✓ Kun puristaminen on suoritettu kokonaan, rullakäyttö siirtyy takaisin lähtöasentoon. Puristustyökalu on jälleen käyttövalmis.

Puristuksen keskeyttäminen

- ▶ Paina vapautusnuppia ja pidä se painettuna.

Tulos

- ✓ Puristustyökalun rullakäyttö vetäytyy takaisin lähtöasentoon. Täydellisesti valmistettua puristusliitosta varten puristaminen on toistettava. Puristus päättyä ei saa tällöin poistaa tai kääntää.

Häiriöiden korjaus

Vika	Syy	Toimenpide
Puristustyökalu ei käynnistyy.	Verkkojohtoa ei ole yhdistetty.	▶ Yhdistä verkkopistoke sähköverkkoon.
	Verkkojohto tai verkkopistoke on viallinen.	▶ Tarkastuta verkkojohto ja verkkopistoke valtuutetussa korjaamossa ja vaihdata tarvittaessa.
Puristustyökalu seisahtuu.	Sähköhäiriö	<ul style="list-style-type: none"> ▶ Vapauta käynnistyspainike. ▶ Paina vapautusnuppia ja pidä se painettuna: rullakäyttö siirtyy lähtöasentoon. ▶ Tarkasta puristusliittimen tiivys ja toista puristus tarvittaessa.

Huolto

Huolto-ohjeet

Aikaväli	Huoltotyö
Säännöllisesti (ennen käyttöä, työpäivän alussa)	<ul style="list-style-type: none"> ▶ Tarkasta, ettei puristustyökalussa tai verkkojohdossa ole ulkoisia turvallisuutta vaarantavia puutteita tai vikoja. ▶ Puhdista ja voitele puristustyökalu. ▶ Puhdista puristuspää ja tarkasta, että niissä ei ole puutteita, varsinkaan materiaalisäröjä. ▶ Voitele puristuspää. → Katso kunkin Geberit-puristuspäiden käyttöohje.
Puolen vuoden välein	<ul style="list-style-type: none"> ▶ Anna valtuutetun korjauksen tarkastaa, onko turvallisuuden kannalta merkittäviä puutteita ja vaurioita. Tämä mittaus-tekniinen tarkastus ei kuitenkaan korvaa maa-kohtaisia määräyksiä ja lainsäädäntöä, joissa saatetaan vaatia muiden tarkastusten ja huoltotöiden suorittamista.
Viimeistään kahden vuoden kuluttua huoltomerkin tietojen mukaan.	<ul style="list-style-type: none"> ▶ Tarkastuta puristusvoima ja kulumat valtuutetussa ammattikorjaamossa.

Geberit-puristustyökalun puhdistus ja voitelu



VAROITUS

Oikosulun aiheuttama palovaara

- ▶ Puristustyökalua ei saa koskaan puhdistaa vedellä tai muilla nesteillä.

- 1 Irrota verkkopistoke.
- 2 Puhdista puristussyksikön rullakäyttö, rullakäytön ohjain ja kiinnityspultti.
- 3 Poista lika pensselillä.



HUOMIO

Terveydelle haitallisia sisältöaineita

- ▶ Noudata käytettävän voiteluaineen turvallisuusohjeita.

- 4 Voitele rullakäyttö, rullakäytön ohjain ja kiinnityspultti Geberit-yhtiön suosittelemalla voiteluaineella.

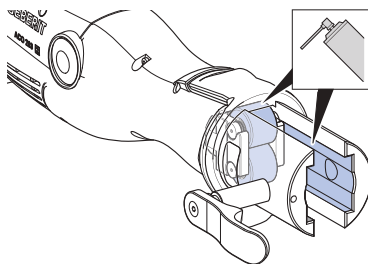

- 5 Pyyhi ylimääräinen voiteluaine imukyisellä liinalla.

Hävittäminen

Sähkö- ja elektroniikkalaiteromun hävittäminen



Yliviivattua jäteastiaa esittävä symboli tarkoittaa, että sähkö- ja elektroniikkalaiteromua ei saa hävittää sekajätteen mukana, vaan ne on toimitettava keräyspisteeseen. Loppukäyttäjien on lain mukaan toimitettava käytöstä poistetut laitteet hävitettäväksi asianmukaisesti keräyspaikkoihin, joita ovat julkiset keräyspisteet, jälleenmyyjäliikkeet ja Geberit. Monet sähkö- ja elektroniikkalaitteiden jälleenmyyjät ovat velvollisia vastaanottamaan sähkö- ja elektroniikkalaiteromun maksutta. Jos toivottu palautuspaikka on Geberit, on otettava yhteyttä vastaavaan jälleenmyynti- tai huoltoliikkeeseen.

Käytetyt paristot ja akut, jotka eivät ole käytöstä poistetun laitteen sisällä, sekä lamput, jotka voidaan irrottaa laitteesta ehjinä, on poistettava laitteesta ennen sen luovuttamista keräyspisteeseen.

Jos käytöstä poistettuun laitteeseen on tallennettu henkilötietoja, loppukäyttäjät ovat itse vastuussa niiden poistamisesta ennen laitteen luovuttamista keräyspisteeseen.

Yhteydenotto

Geberit International AG

Schachenstrasse 77, CH-8645 Jona

documentation@geberit.com

www.geberit.com

Dokumentoinnista vastaava henkilö

Jörg Schneider, Product Compliance, Geberit International AG, CH-8645 Jona

Vaatimustenmukaisuus

Geberit-puristuslaitteiden vaatimustenmukaisuusvakuutus

Vaatimustenmukaisuusvakuutus on puristuslaitteen mukana. Jos vaatimustenmukaisuusvakuutus puuttuu, sen voi pyytää vastaavalta Geberit-jakeluyhtiöltä.

Geberit International AG
Schachenstrasse 77, CH-8645 Jona
documentation@geberit.com
www.geberit.com

