

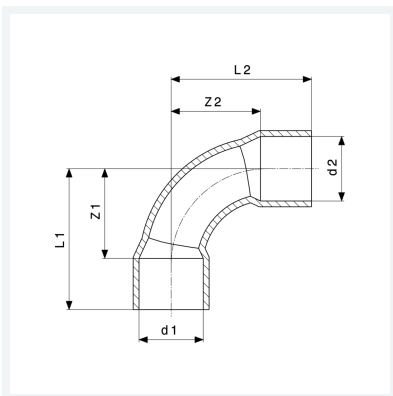

Winkel 90°
- Lötanschluss
Hinweis
WRAS zertifiziertes Produkt
Modell 95090

Artikel 100 094



Eigenschaften

NF-Kennzeichen	NF	✓
Rohraußendurchmesser 1	d1	15
Rohraußendurchmesser 2	d2	15
Z-Maß 1	Z1	10 mm
Z-Maß 2	Z2	10 mm
Länge 1	L1	21 mm
Länge 2	L2	21 mm
Gewicht	13 g	
Volumen	24,9 cm ³	
Werkstoff	Kupfer	