



TECEflex T-Stück reduziert, Siliziumbronze

Artikelnummer: 710612

Dimension: 32 x 25 x 32

Material: Siliziumbronze

LE 1: 5 St.

LE 2: 30 St.

Beschreibung:

T-Stück reduziert aus Siliziumbronze. Fitting mit optimiertem Durchflusswiderstand (Zetawert) im Durchgang als auch im Abgang. Zur O-Ring freien Druckhülsevenbindung mit TECEflex Rohren. Für jede Trinkwasserqualität geeignet. Ohne TECEflex Druckhülseven.

Vertriebsdaten:

Produktname: TECEflex T-Stück reduziert Dimension 32 x 25 x 32, Siliziumbronze

Warengruppe: 700

Produktgruppe: 1007000030

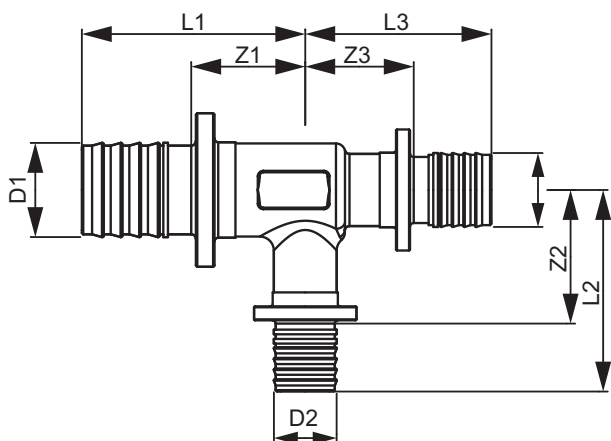

Dimension: 32 x 25 x 32

Z1: 31

Z2: 34

Z3: 31

L1: 62

L2: 57

L3: 62