



Grundfix Plus Control-Rückstauverschluss

Typ 3

- für fäkalienhaltige abwasserführende Leitung
- 2-fache Rückstausicherung (einmal automatisch motorbetrieben und ein manueller Notverschluss), überflutungssicher

Ausstattung

Grundfix Plus Control-Steuer-/Meldeeinrichtung, Drei-Tasten-Bedienfeld mit LCD-Textanzeige, Selbsttest 24 h, Notstromversorgung durch Akku-Management, optisch/akustische Warnmeldung, Motorklappe, Rückstauklappe, Handbetätigung, Druckschlauch, Anschlusskabel, Leerrohr 8 m für Kabel und Druckschlauch, Prüfvorrichtung

güteüberwacht nach DIN EN 13564

Modell 4987.41

Artikel 667 788

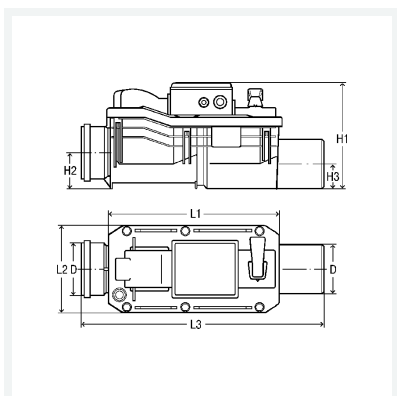

Eigenschaften

Durchmesser Nominal	DN	100
Rohraußendurchmesser	d	110
Länge 1	L1	405
Länge 2	L2	215
Länge 3	L3	545
Höhe 1	H1	260
Höhe 2	H2	100
Höhe 3	H3	65
Gewicht	8870 g	
Volumen	82945,28 cm ³	