



**Sanpress Inox G XL-Bogen 45°
mit SC-Contur**

- Pressanschlüsse

Ausstattung

Dichtelemente HNBR, Schneidringe, Trennringe

Modell 0226XL

Artikel 578 275

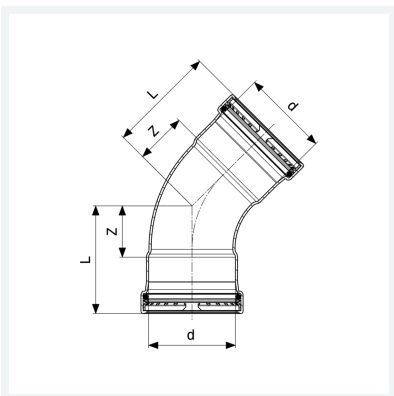

Eigenschaften

Rohraußendurchmesser	d	88,9
Z-Maß	Z	52 mm
Länge	L	102 mm
Gewicht	1050 g	
Volumen	4144 cm ³	
Werkstoff	Stahl nichtrostend	