



Sanfix P-Übergangsstück mit SC-Contur

- Pressanschluss, Rp-Gewinde

Ausstattung

Mehrkant

Modell 2112

Artikel 566 449

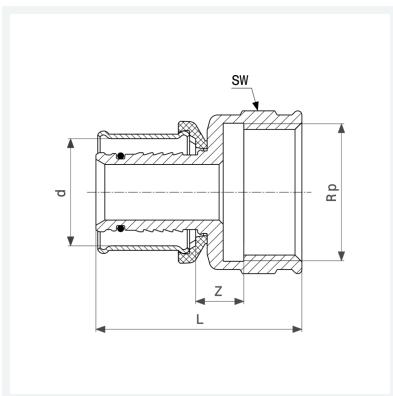

Eigenschaften

Rohraußendurchmesser	d	25
Innengewinde zylindrisch	Rp	1
Z-Maß	Z	6 mm
Länge	L	50 mm
Schlüsselweite	SW	38 mm
Gewicht	133,9 g	
Volumen	124,32 cm ³	
Werkstoff	Rotguss	