



Kupplung mit SC-Contur

- für Fonterra-Flächentemperierung, Verbindung von Fonterra-Rohren
- Pressanschlüsse

Modell 1223

Artikel 614 676

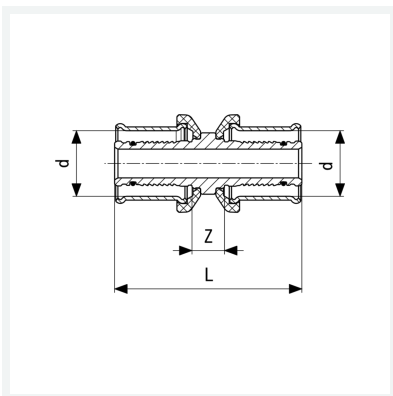

Eigenschaften

Rohraußendurchmesser	d	12
Z-Maß	Z	11 mm
Länge	L	39 mm
Gewicht	26,28 g	
Volumen	24,864 cm ³	
Werkstoff	Rotguss	