

X-Line

33172140000 Waschtischunterbau

PRODUKT

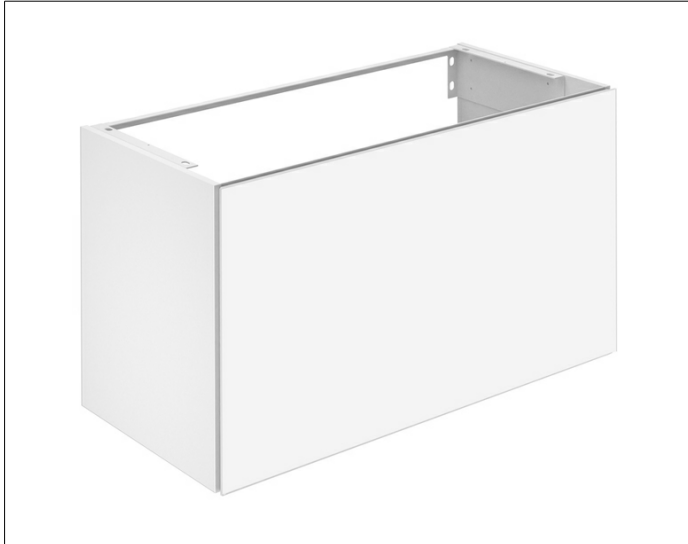

ZEICHNUNG

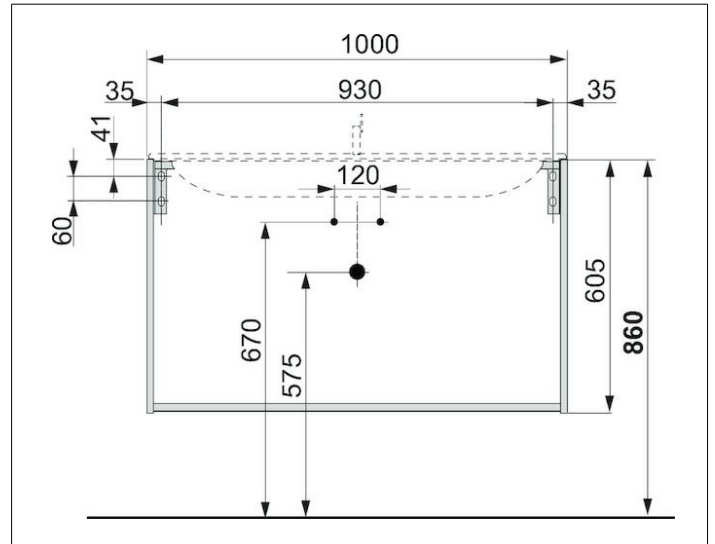

OBERFLÄCHE

trüffel/trüffel

ABMESSUNG

1000 x 605 x 490 mm