

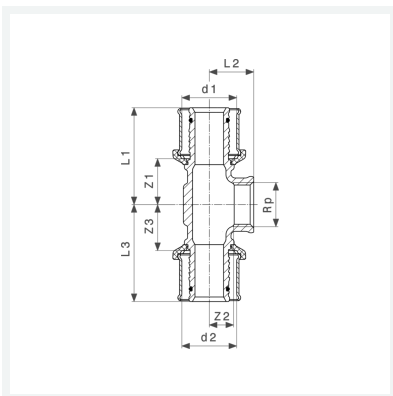

**Sanfix P-T-Stück
mit SC-Contur**
- Pressanschlüsse, Rp-Gewinde
Modell 2117

Artikel 599 096



Eigenschaften

Rohraußendurchmesser 1	d1	32
Innengewinde zylindrisch	Rp	1
Rohraußendurchmesser 2	d2	32
Z-Maß 1	Z1	27 mm
Z-Maß 2	Z2	10 mm
Z-Maß 3	Z3	27 mm
Länge 1	L1	55 mm
Länge 2	L2	29 mm
Länge 3	L3	55 mm
Gewicht	290 g	

Datenblatt



**Sanfix P-T-Stück
mit SC-Contur
Modell 2117
Artikel 599 096**

Eigenschaften

Volumen	414,4 cm ³
Werkstoff	Rotguss