



**Sanpress XL LF-Bogen 45°  
mit SC-Contur  
labs-frei (Einzelverpackung)**

- Pressanschlüsse

**Ausstattung**

Dichtelemente EPDM, Schneidringe

**Modell 2226XLLF**

**Artikel 432 324**

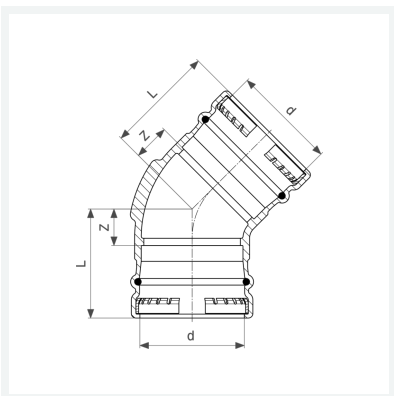

## Eigenschaften

Rohraußendurchmesser	d	88,9
Z-Maß	Z	32 mm
Länge	L	85 mm
Gewicht	2075 g	
Volumen	4144 cm <sup>3</sup>	
Werkstoff	Rotguss	