



## Kupplung mit SC-Contur

- für Fonterra-Flächentemperierung, Verbindung von Fonterra-Rohren
- Pressanschlüsse

**Modell 1223**

**Artikel 614 720**

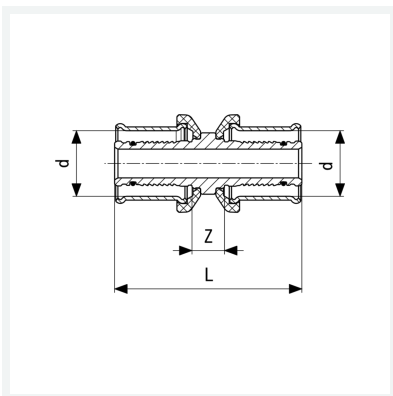

## Eigenschaften

Rohraußendurchmesser	d	20
Z-Maß	Z	12 mm
Länge	L	51 mm
Gewicht	74 g	
Volumen	62,16 cm <sup>3</sup>	
Werkstoff	Rotguss	