



Geopress-Kappe mit SC-Contur

- Pressanschluss

Ausstattung

Dichtelement NBR

Hinweis

Nur in Verbindung mit Stützhülse!

Modell 9656G

Artikel 805 333

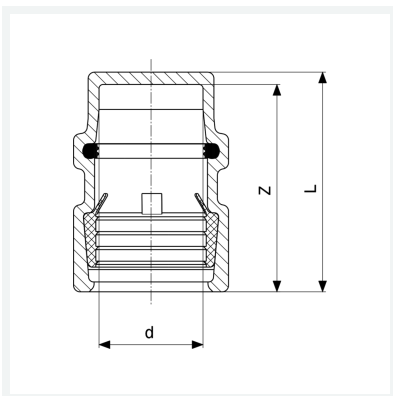

Eigenschaften

Rohraußendurchmesser	d	40
Z-Maß	Z	3 mm
Länge	L	58 mm
Gewicht	256 g	
Volumen	414,4 cm ³	
Werkstoff	Rotguss	