



Verlängerung
- R-Gewinde, Rp-Gewinde

Ausstattung

Innenvielkant

Modell 3525

Artikel 440 510

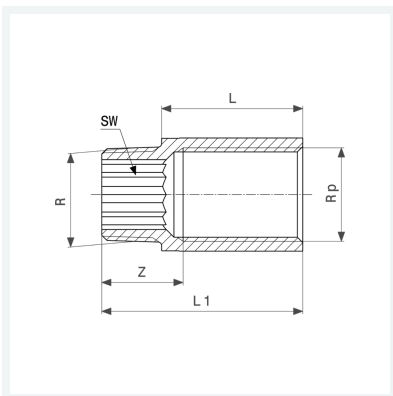

Eigenschaften

Außengewinde kegelig	R	1¼
Innengewinde zylindrisch	Rp	1¼
Länge	L	30
Z-Maß	Z	27 mm
Länge 1	L1	52 mm
Schlüsselweite	SW	27 mm
Gewicht	301,2 g	
Volumen	207,2 cm ³	
Werkstoff	Rotguss oder Siliziumbronze	