



Raxofix-Übergangsstück mit SC-Contur

- Pressanschluss, Rp-Gewinde

Ausstattung

Mehrkant

Modell 5312

Artikel 646 233

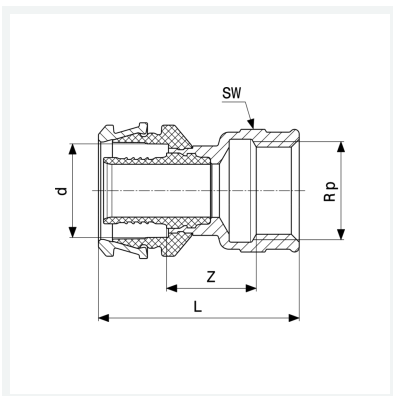

Eigenschaften

Rohraußendurchmesser	d	40
Innengewinde zylindrisch	Rp	1¼
Z-Maß	Z	23 mm
Länge	L	69 mm
Schlüsselweite	SW	47 mm
Gewicht	273,8 g	
Volumen	621,6 cm ³	
Werkstoff	Siliziumbronze	