

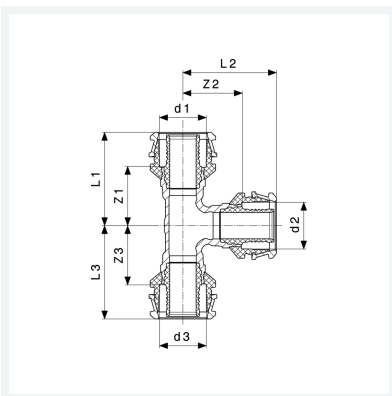

**Raxofix-T-Stück
mit SC-Contur**
- Pressanschlüsse
Modell 5318

Artikel 790 431



Eigenschaften

Rohraußendurchmesser 1	d1	50
Rohraußendurchmesser 2	d2	16
Rohraußendurchmesser 3	d3	50
Z-Maß 1	Z1	37 mm
Z-Maß 2	Z2	41 mm
Z-Maß 3	Z3	37 mm
Länge 1	L1	63 mm
Länge 2	L2	56 mm
Länge 3	L3	63 mm
Gewicht	564 g	



**Raxofix-T-Stück
mit SC-Contur
Modell 5318
Artikel 790 431**

Eigenschaften

Volumen	1243,2 cm ³
Werkstoff	Siliziumbronze