

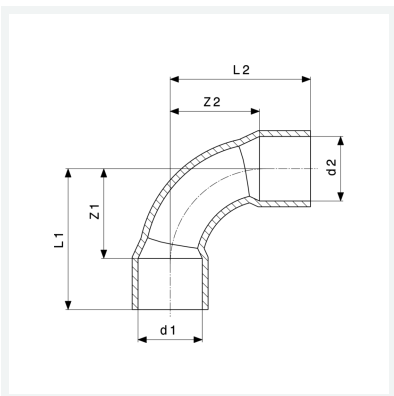

Winkel 90°
- Lötanschluss
Hinweis
WRAS zertifiziertes Produkt
Modell 95090

Artikel 100 452



Eigenschaften

NF-Kennzeichen	NF	✓
Rohraußendurchmesser 1	d1	18
Rohraußendurchmesser 2	d2	18
Z-Maß 1	Z1	12 mm
Z-Maß 2	Z2	12 mm
Länge 1	L1	25 mm
Länge 2	L2	25 mm
Gewicht	21,4 g	
Volumen	35,52 cm ³	
Werkstoff	Kupfer	