

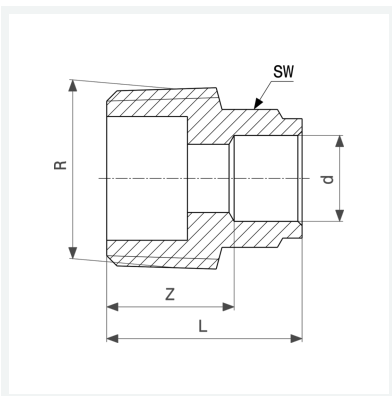

Übergangsstück
- Lötanschluss, R-Gewinde
Ausstattung
Mehrkant
Modell 94243G

Artikel 102 661



Eigenschaften

Rohraußendurchmesser	d	35
Außengewinde kegelig	R	1¼
Z-Maß	Z	21 mm
Länge	L	44 mm
Schlüsselweite	SW	42 mm
Gewicht	139,14 g	
Volumen	155,4 cm ³	
Werkstoff	Rotguss	