

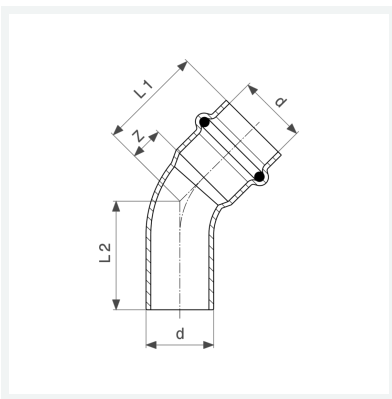

**Sanpress Inox G-Bogen 45°
mit SC-Contur**
- Einsteckende, Pressanschluss
Ausstattung
Dichtelement HNBR
Modell 0226.1

Artikel 486 235



Eigenschaften

Rohraußendurchmesser	d	35
Z-Maß	Z	15 mm
Länge 1	L1	41 mm
Länge 2	L2	42 mm
Gewicht	122 g	
Volumen	621,6 cm ³	
Werkstoff	Stahl nichtrostend	