



Raxofix-Reparaturkupplung mit SC-Contur

- Pressanschluss

Hinweis

d2 zur Verpressung mit Pressbacke für metallene Viega Systeme!

Modell 5315.3

Artikel 692 438

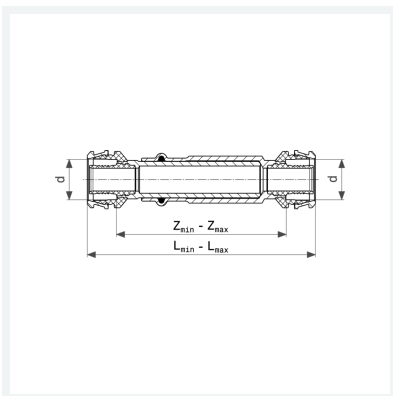

Eigenschaften

Rohraußendurchmesser 1	d1	20
Rohraußendurchmesser 2	d2	18
Rohraußendurchmesser 3	d3	20
Z-Maß maximal	Zmax	122 mm
Z-Maß minimal	Zmin	85 mm
Länge minimal	Lmin	114 mm
Länge maximal	Lmax	151 mm
Gewicht	177 g	
Volumen	177,6 cm ³	
Werkstoff	Siliziumbronze	