

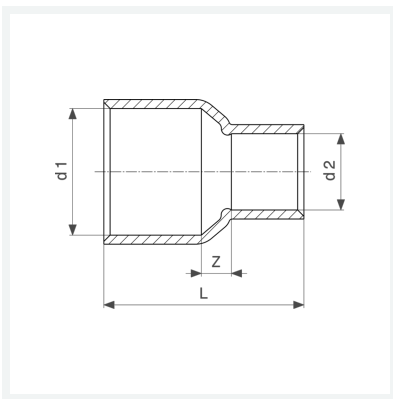

**Reduziermuffe**  
- Lötanschluss  
**Modell 95240**

**Artikel 106 256**



## Eigenschaften

Gütesicherung Cu	Cu	✓
Rohraußendurchmesser 1	d1	28
Rohraußendurchmesser 2	d2	18
Z-Maß	Z	7 mm
Länge	L	42 mm
Gewicht	39,1 g	
Volumen	62,16 cm <sup>3</sup>	
Werkstoff	Kupfer	