



TECEflex T-Stück reduziert, Standard Messing

Artikelnummer: 760536

Dimension: 40 x 20 x 40

Material: Standard Messing

LE 1: 2 St.

LE 2: 20 St.

Beschreibung:

Vertriebsdaten:

Produktname: TECEflex T-Stück reduziert Standard Messing, Dim. 40 x 20 x 40

Warengruppe: 700

Produktgruppe: 1007000030

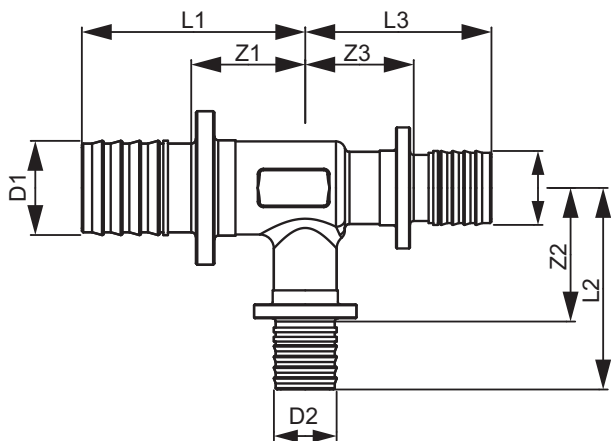

Dimension: 40 x 20 x 40

Z1: 29

Z2: 35

Z3: 29

L1: 63

L2: 52

L3: 63