



Geopress-Kappe mit SC-Contur

- Pressanschluss

Ausstattung

Dichtelement NBR

Hinweis

Nur in Verbindung mit Stützhülse!

Modell 9656G

Artikel 805 326

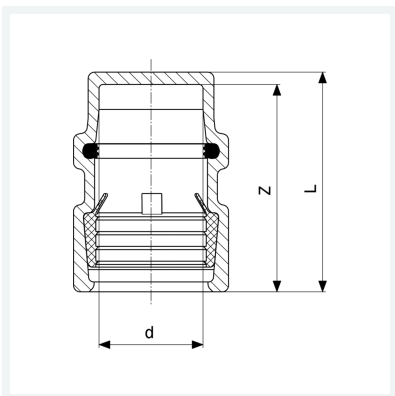

Eigenschaften

Rohraußendurchmesser	d	32
Z-Maß	Z	3 mm
Länge	L	52 mm
Gewicht	190 g	
Volumen	310,8 cm ³	
Werkstoff	Rotguss	