



**Prestabo XL-Bogen 45°  
mit SC-Contur**

- Pressanschlüsse

**Ausstattung**

Dichtelemente EPDM, Schneidringe, Trennringe

**Modell 1126XL**

**Artikel 597 603**

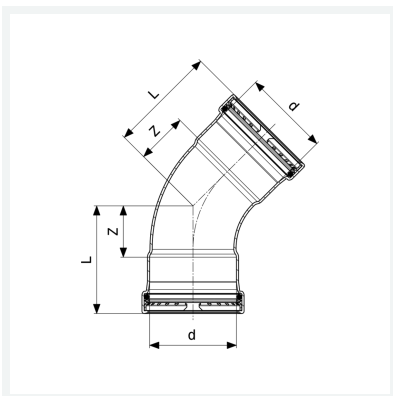

## Eigenschaften

VdS-Zulassung	VdS	✓
Rohraußendurchmesser	d	64,0
Z-Maß	Z	39 mm
Länge	L	82 mm
Gewicht	621 g	
Volumen	1554 cm <sup>3</sup>	
Werkstoff	Stahl unlegiert, verzinkt	