



Profipress G-Übergangswinkel 90° mit SC-Contur

- Pressanschluss, Rp-Gewinde

Ausstattung

Dichtelement HNBR

Modell 2614.2

Artikel 345 853

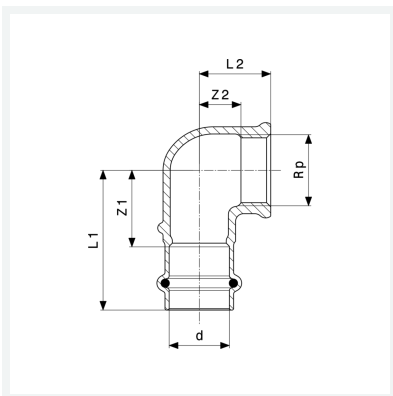

Eigenschaften

Rohraußendurchmesser	d	18
Innengewinde zylindrisch	Rp	¾
Z-Maß 1	Z1	28 mm
Z-Maß 2	Z2	13 mm
Länge 1	L1	50 mm
Länge 2	L2	24 mm
Gewicht	125 g	
Volumen	165,76 cm ³	
Werkstoff	Rotguss	