



Sanfix P-Einsteckstück mit SC-Contur

- für alle metallenen Viega Systeme
- Pressanschluss, Einsteckende

Modell 2113

Artikel 566 678

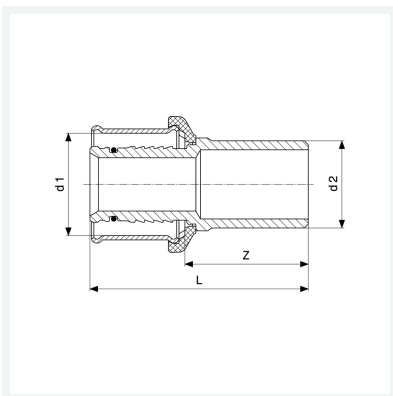

Eigenschaften

Rohraußendurchmesser 1	d1	25
Rohraußendurchmesser 2	d2	22
Z-Maß	Z	33 mm
Länge	L	57 mm
Gewicht	91,32 g	
Volumen	165,76 cm ³	
Werkstoff	Rotguss	