



Sanpress Inox G-Übergangsstück mit SC-Contur

- Pressanschluss, Rp-Gewinde

Ausstattung

Dichtelement HNBR, Mehrkant

Modell 0212

Artikel 486 884

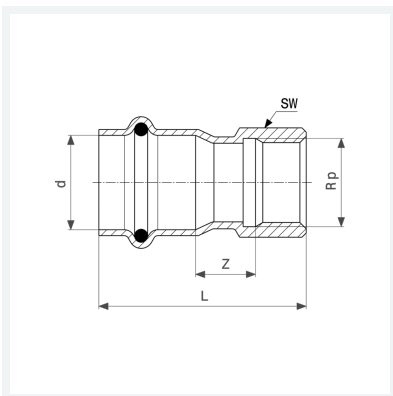

Eigenschaften

Rohraußendurchmesser	d	22
Innengewinde zylindrisch	Rp	¾
Z-Maß	Z	11 mm
Länge	L	50 mm
Schlüsselweite	SW	30 mm
Gewicht	72 g	
Volumen	155,4 cm ³	
Werkstoff	Stahl nichtrostend	