



Geopress-Reduziermuffe mit SC-Contur

- Pressanschlüsse

Ausstattung

Dichtelemente NBR

Hinweis

Nur in Verbindung mit Stützhülse!

Modell 9615.2G

Artikel 805 234

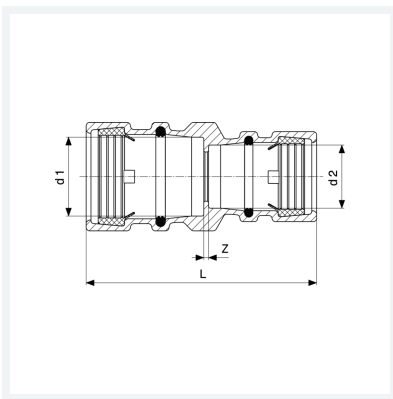

Eigenschaften

Rohraußendurchmesser 1	d1	50
Rohraußendurchmesser 2	d2	32
Z-Maß	Z	7 mm
Länge	L	116 mm
Gewicht	622 g	
Volumen	1243,2 cm ³	
Werkstoff	Rotguss	