



**Maxiplex-Übergangsstück**  
- Verschraubung, R-Gewinde

**Ausstattung**

Mehrkant

**Modell 9011**

**Artikel 293 833**

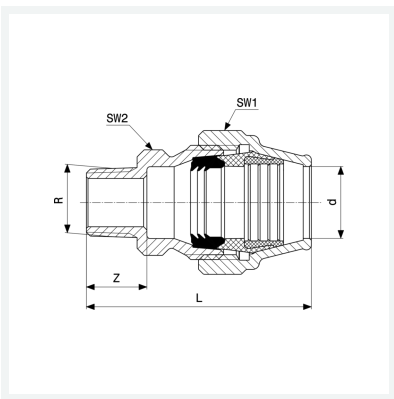

## Eigenschaften

Rohraußendurchmesser	d	50
Außengewinde kegelig	R	1
Länge	L	99 mm
Z-Maß	Z	25 mm
Schlüsselweite 1	SW1	77 mm
Schlüsselweite 2	SW2	59 mm
Gewicht	800 g	
Volumen	828,8 cm <sup>3</sup>	
Werkstoff	Rotguss	