

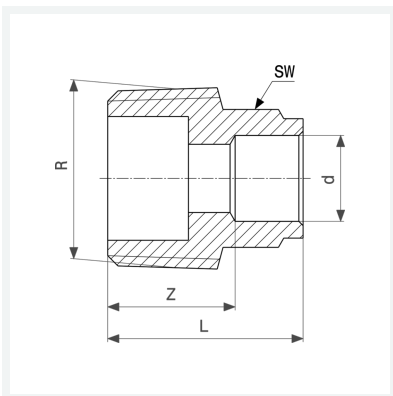

Übergangsstück
- Lötanschluss, R-Gewinde
Ausstattung
Mehrkant
Modell 94243G

Artikel 101 398



Eigenschaften

Rohraußendurchmesser	d	12
Außengewinde kegelig	R	½
Z-Maß	Z	14 mm
Länge	L	23 mm
Schlüsselweite	SW	16 mm
Gewicht	21,85 g	
Volumen	27,627 cm ³	
Werkstoff	Rotguss	